

FW
N6=17

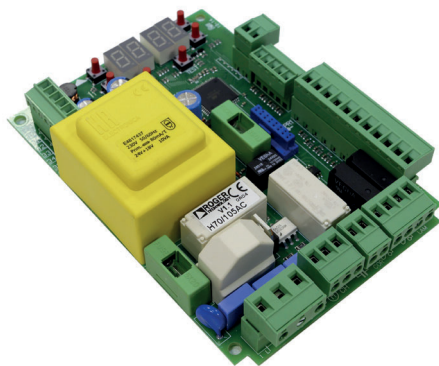
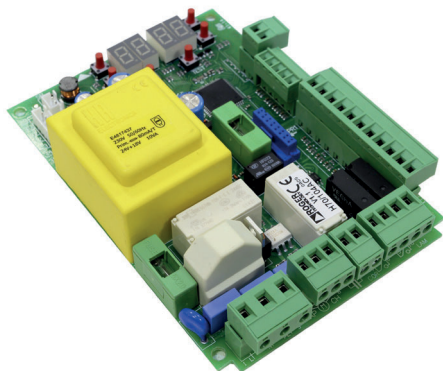

IS83 Rev.13 28/05/2021

H70/104AC - H70/105AC

centrale di comando per 1 motore 230 V~
Istruzioni originali



- IT** Istruzioni ed avvertenze per l'installatore
- EN** Instructions and warnings for the installer
- DE** Anweisungen und Hinweise für den Installateur
- FR** Instructions et consignes pour l'installateur
- ES** Instrucciones y advertencias para el instalador
- PT** Instruções e advertências para o instalador
- NL** Aanwijzingen en waarschuwingen voor de installateur
- PL** Instrukcja i ostrzeżenia dla instalatora

ITALIANO

1	Avvertenze generali	15
2	Simbologia	18
3	Descrizione prodotto	18
4	Aggiornamenti versione N6=17	19
5	Caratteristiche tecniche prodotto	19
6	Descrizione dei collegamenti	20
6.1	Installazione tipo	20
6.2	Collegamenti elettrici	21
7	Comandi e accessori	21
8	Tasti funzione e display	23
9	Accensione o messa in servizio	23
10	Modalità funzionamento display	24
11	Apprendimento della corsa	25
11.1	Procedura di apprendimento con encoder abilitato (Serie M30-H30-R30-G30-E30)	26
11.2	Procedura di apprendimento con finecorsa, senza encoder (Serie R30/1209 - G30/2205)	27
11.3	Procedura di apprendimento senza finecorsa meccanico o magnetico a bordo motore e senza encoder	28
12	Indice dei parametri	29
13	Menù parametri	31
14	Es. di installazione con due automazioni contrapposte	39
15	Segnalazione degli ingressi di sicurezza e dei comandi (modalità TEST)	40
16	Segnalazione allarmi e anomalie	41
17	Sblocco meccanico (solo per H70/104AC)	41
18	Modalità di recupero posizione	41
19	Collaudo	42
20	Messa in funzione	42
21	Manutenzione	43
22	Smaltimento	43
23	Informazioni aggiuntive e contatti	43
	Dichiarazione CE di Conformità	44

DEUTSCH

1	Allgemeine Sicherheitshinweise	75
2	Symbole	78
3	Produktbeschreibung	78
4	Aktualisierungen Version N6=17	79
5	Technische Daten des Produkts	79
6	Beschreibung der Anschlüsse	80
6.1	Art der Installation	80
6.2	Elektrische Anschlüsse	81
7	Befehle und Zubehör	81
8	Funktionstasten und Display	83
9	Einschalten oder Inbetriebnahme	83
10	Funktion Display	84
11	Lernlauf	85
11.1	Lernlauf mit aktiviertem Encoder mit oder ohne Endschalter (Serie M30-H30-R30-G30-E30)	86
11.2	Lernlauf mit endschalter ohne encoder (Serie R30/1209 - G30/2205)	87
11.3	Lernlauf ohne Endschalter und ohne Encoder	88
12	Index der Parameter	89
13	Menü Parameter	91
14	Beispiel für eine Installation mit zwei entgegengesetzten Antrieben	99
15	Meldung der Sicherheitseingänge und der Befehle (TEST-Modus)	100
16	Meldung von Alarmen und Störungen	101
17	Mechanische Entriegelung (nur für H70/104AC)	101
18	Modus zur Korrektur der Position	101
19	Abnahmeprüfung	102
20	Inbetriebnahme	102
21	Wartungsarbeiten	103
22	Entsorgung	103
23	Zusätzliche Informationen und Kontakte	103
	Konformitätserklärung	104

ENGLISH

1	General safety precautions	45
2	Symbols	48
3	Product description	48
4	Updates of version N6=17	49
5	Technical characteristics of product	49
6	Description of connections	50
6.1	Typical installation	50
6.2	Electrical connections	51
7	Commands and Accessories	51
8	Function buttons and display	53
9	Switching on or commissioning	53
10	Display function mode	54
11	Travel acquisition	55
11.1	Self-acquisition procedure with encoder enabled, with or without limit switches (M30-H30-R30-G30-E30 Series)	56
11.2	Self-acquisition procedure with limit switches, without encoder (R30/1209 - G30/2205 Series)	57
11.3	Self-acquisition procedure without mechanical or magnetic limit switches and without encoder	58
12	Index of parameters	59
13	Parameter menu	61
14	Ex. installation with two opposing automation systems	69
15	Safety input and command status (TEST mode)	70
16	Alarms and faults	71
17	Mechanical release (H70/104AC only)	71
18	Position recovery mode	71
19	Initial testing	72
20	Start-up	72
21	Maintenance	73
22	Disposal	73
23	Additional information and contact details	73
	Declaration CE of Conformity	74

FRANÇAIS

1	Consignes générales de sécurité	105
2	Symboles	108
3	Description produit	108
4	Mises à jour version N6=17	109
5	Caractéristiques techniques produit	109
6	Description des raccordements	110
6.1	Installation type	110
6.2	Branchements électrique	111
7	Commandes et accessoires	111
8	Touches fonction et écran	113
9	Allumage ou mise en service	113
10	Modalités fonctionnement écran	114
11	Apprentissage de la course	115
11.1	Procédure d'apprentissage avec encodeur activé, avec ou sans fin de course (Série M30-H30-R30-G30-E30)	116
11.2	Procédure d'apprentissage avec fin de course, sans encodeur (Série R30/1209 - G30/2205)	117
11.3	Procédure d'apprentissage sans fin de course et sans encodeur	118
12	Indice des paramètres	119
13	Menu paramètres	121
14	Ex. d'installation avec deux automatismes opposés	129
15	Signalisation des entrées de sécurité et des commandes (modalités TEST)	130
16	Signalisations alarmes et anomalies	131
17	Débloccage mécanique (uniquement pour H70/104AC)	131
18	Modalités de récupération position	131
19	Test	132
20	Mise en marche	132
21	Entretien	133
22	Élimination	133
23	Informations complémentaires et contacts	133
	Déclaration de conformité CE	134

ESPAÑOL

1	Advertencias generales	135
2	Símbolos	138
3	Descripción del producto	138
4	Actualización de la versión N6=17	139
5	Características técnicas del producto	139
6	Descripción de las conexiones	140
6.1	Conexiones eléctricas	140
6.2	Conexiones eléctricas	141
7	Comandos y accesorios	141
8	Teclas de función y pantalla	143
9	Encendido o puesta en servicio	143
10	Modo de funcionamiento de la pantalla	144
11	Aprendizaje del recorrido	145
11.1	Procedimiento de aprendizaje con codificador habilitado, con o sin final de carrera (Serie M30-H30-G30-E30)	146
11.2	Procedimiento de aprendizaje con final de carrera, sin codificador (Serie R30/1209 - G30/2205)	147
11.3	Procedimiento de aprendizaje sin final de carrera y sin codificador	148
12	Índice de los parámetros	149
13	Menú de parámetros	151
14	Ej. de instalación con dos automatismos contrapuestos	159
15	Señalización de las entradas de seguridad y de los comandos (Modo TEST)	160
16	Señalización de alarmas y anomalías	161
17	Desbloqueo mecánico (solo para H70/104AC)	161
18	Modo de recuperación de la posición	161
19	Ensayo	162
20	Puesta en funcionamiento	162
21	Mantenimiento	163
22	Eliminación	163
23	Información adicional y contactos	163
	Declaración CE de Conformidad	164

PORTUGUÊS

1	Advertências gerais	165
2	Simbologia	168
3	Descrição do produto	168
4	Atualizações da versão N6=17	169
5	Caraterísticas técnicas do produto	169
6	Descrição das ligações	170
6.1	Instalação tipo	170
6.2	Ligações elétricas	171
7	Comandos e acessórios	171
8	Teclas de função e display	173
9	Ignição ou comissionamento	173
10	Modalidade de funcionamento do display	174
11	Aprendizagem do curso	175
11.1	Procedimento de aprendizagem com encoder habilitado, com ou sem fim de curso (Serie M30-H30-R30-E30)	176
11.2	Procedimento de aprendizagem com fim de curso, sem encoder (Serie R30/1209 - G30/2205)	177
11.3	Procedimento de aprendizagem sem fim de curso e sem encoder	178
12	Índice dos parâmetros	179
13	Menu de parâmetros	181
14	Ex. de instalação com dois automatismos opostos	189
15	Sinalização das entradas de segurança e dos comandos (modalidade TEST)	190
16	Sinalização de alarmes e anomalias	191
17	Desbloqueio mecânico (apenas para H70/104AC)	191
18	Modalidade de recuperação de posição	191
19	Teste	192
20	Entrada em funcionamento	192
21	Manutenção	193
22	Descarte	193
23	Informações adicionais e contatos	193
	Declaração CE de conformidade	194

DUTCH

1	Algemene waarschuwingen	195
2	Symbolen	198
3	Beschrijving product	198
4	Update versie N6=17	199
5	Technische kenmerken product	199
6	Beschrijving aansluitingen	200
6.1	Type installatie	200
6.2	Beschrijving aansluitingen	201
7	Bedieningen en accessoires	201
8	Funcietoetsen en display	203
9	Inschakeling en inbedrijfsstelling	203
10	Bedrijfsmodus display	204
11	Lering van de slag	205
11.1	Procedure voor lering met encoder geactiveerd, met of zonder eindschakelaar (Serie M30-H30-R30-G30-E30)	206
11.2	Procedure voor lering met eindschakelaar, zonder encoder (Serie R30/1209 - G30/2205)	207
11.3	Procedure voor lering zonder eindschakelaar en zonder encoder	208
12	Inhoudsopgave van de parameters	209
13	Menu parameters	211
14	Voorbeeld van installatie met twee tegengestelde automatiseringen	219
15	Signalering van de veiligheidsingangen en van de bedieningen (modus TEST)	220
16	Signalering alarmen en storingen	221
17	Mechanische deblokering (enkel voor H70/104AC)	221
18	Modus terugwinning positie	221
19	Test	222
20	Inbedrijfsstelling	222
21	Onderhoud	223
22	Inzameling	223
23	Bijkomende informatie en contact	223
	EG-verklaring van overeenstemming	224

POLSKI

1	Ostrzeżenia ogólne	225
2	Symbol	228
3	Opis urządzenia	228
4	Aktualizacja wersji N6=17	229
5	Charakterystyka techniczna urządzenia	229
6	Opis połączeń	230
6.1	Rodzaj instalacji	230
6.2	Połączenia elektryczne	231
7	Elementy sterownicze i akcesoria	231
8	Przyciski funkcyjne i wyświetlacz	233
9	Włączanie lub uruchamianie	233
10	Tryby działania wyświetlacza	234
11	Programowanie ruchu	235
11.1	Procedura programowania ruchu złączonym enkoderem, z wyłącznikiem krańcowym lub bez wyłącznika (Serie M30-H30-R30-G30-E30)	236
11.2	Procedura programowania z wyłącznikami krańcowym, bez enkodera (Serie R30/1209 - G30/2205)	237
11.3	Procedura programowania bez wyłącznika krańcowego i bez enkodera	238
12	Spis parametrów	239
13	Menu parametrów	241
14	Przykład instalacji z dwoma zlokalizowanymi przeciwlegle na pedami	249
15	Sygnalizacja wejść bezpieczeństwa i sygnałów sterowniczych (tryb TEST)	250
16	Sygnalizacje alarmowe i błędy	251
17	Odblokowanie mechaniczne (tylko H70/104AC)	251
18	Tryb szukania pozycji	251
19	Testy odbiorcze	252
20	Uruchomienie	252
21	Konserwacja	253
22	Utylizacja	253
23	Informacje dodatkowe i dane kontaktowe	253
	Deklaracja zgodności WE	254

H70/104AC

Connettori di collegamento encoder, finecorsa e contatto di sblocco.
 Plug for encoder, limit switch and unlock microswitch connection

Display a 4 cifre e 6 tasti di programmazione
 4 digit display and 6 programming buttons



Morsettiere dei comandi
 Commands terminal blocks

Connettore ad innesto per radio ricevente
 Plug-in connector for radio receiver

Morsettiere delle sicurezze
 Safeties terminal blocks

Luce di cortesia e lampeggiante
 Courtesy light and flashing light

Alimentazione 230 Vac
 230 Vac power supply

Collegamento MOTORE
 MOTOR connection

Collegamento condensatore motore
 Motor capacitor connection

H70/105AC

Morsetteria di collegamento encoder e finecorsa .
 Encoder and limit switch terminal block

Display a 4 cifre e 6 tasti di programmazione
 4 digit display and 6 programming buttons

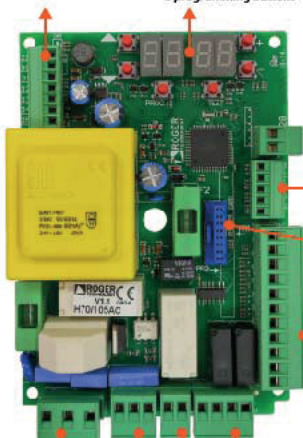

Morsettiere dei comandi
 Commands terminal blocks

Connettore ad innesto per radio ricevente
 Plug-in connector for radio receiver

Morsettiere delle sicurezze
 Safeties terminal blocks

Luce di cortesia e lampeggiante
 Courtesy light and flashing light

Alimentazione 230 Vac
 230 Vac power supply

Collegamento MOTORE
 MOTOR connection

Collegamento condensatore motore
 Motor capacitor connection

1

H70/104AC

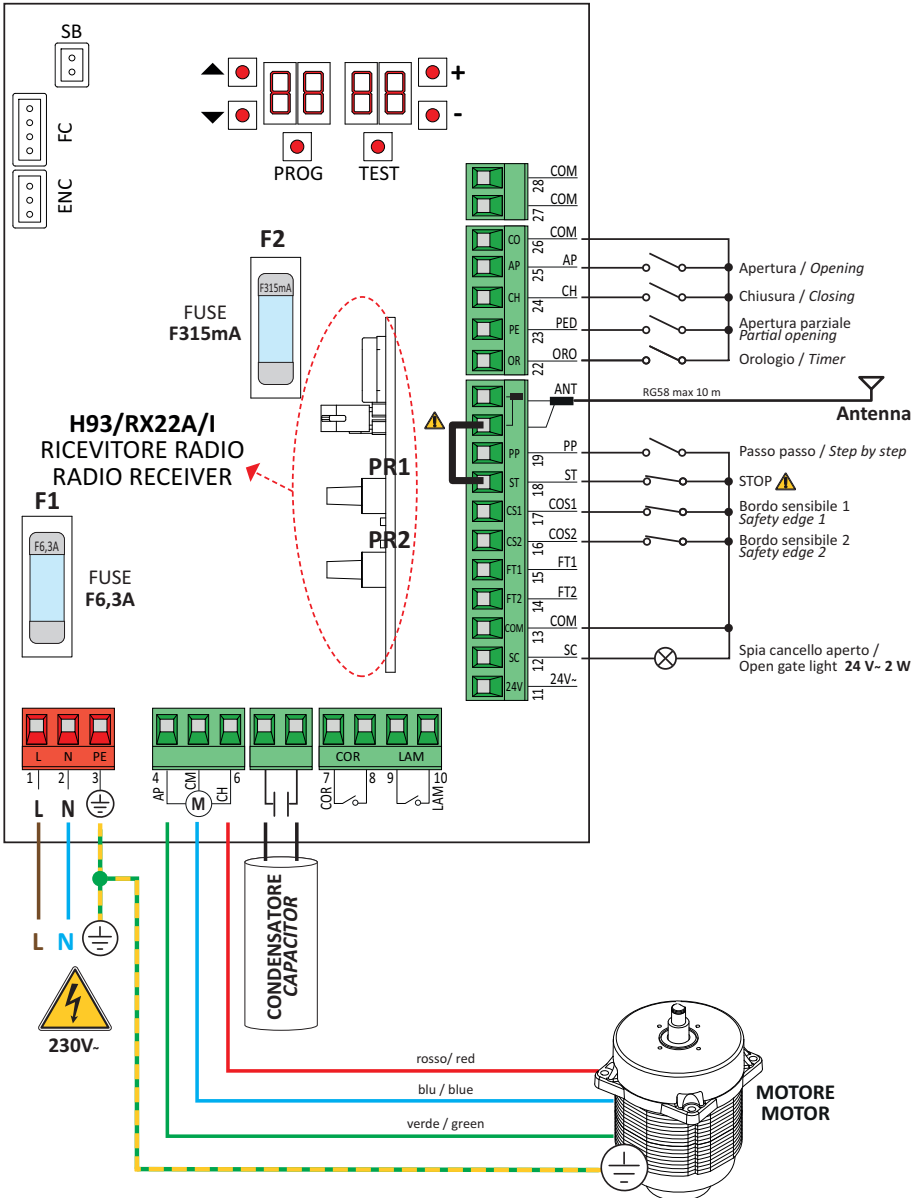

2

H70/105AC

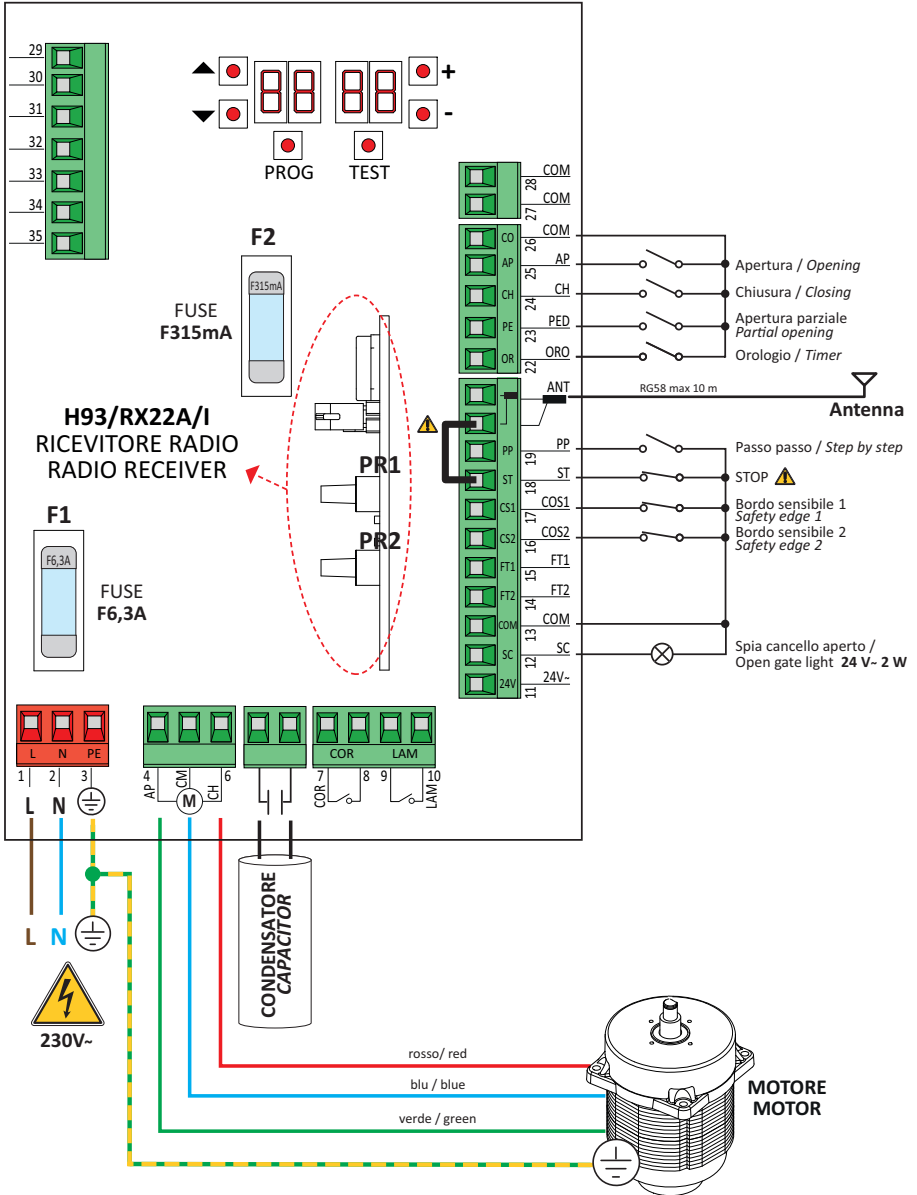

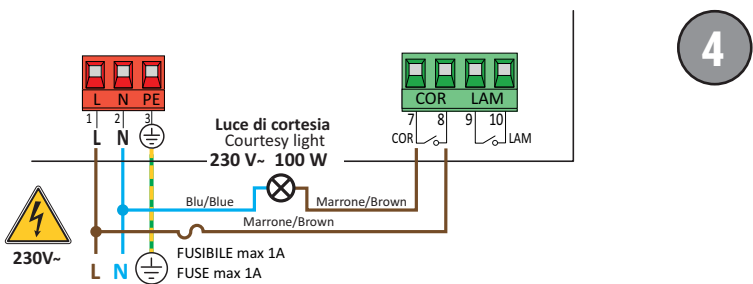
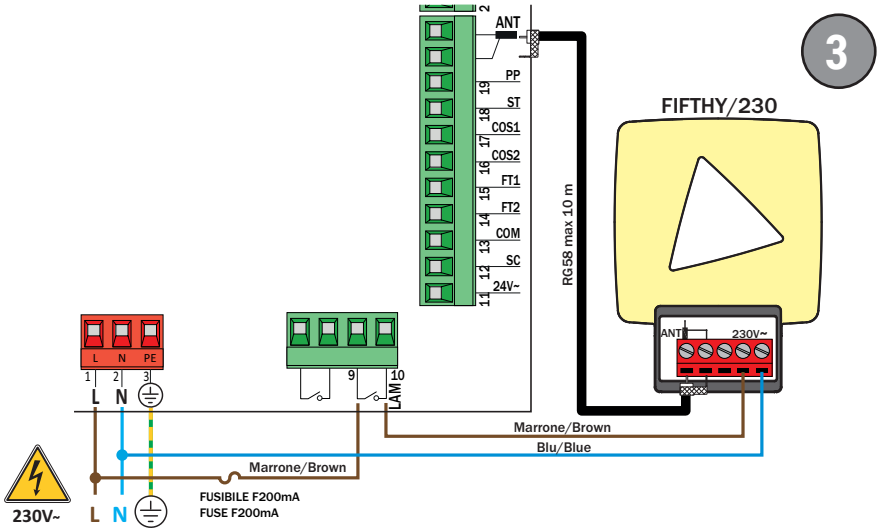

(impostare · set 79 99)

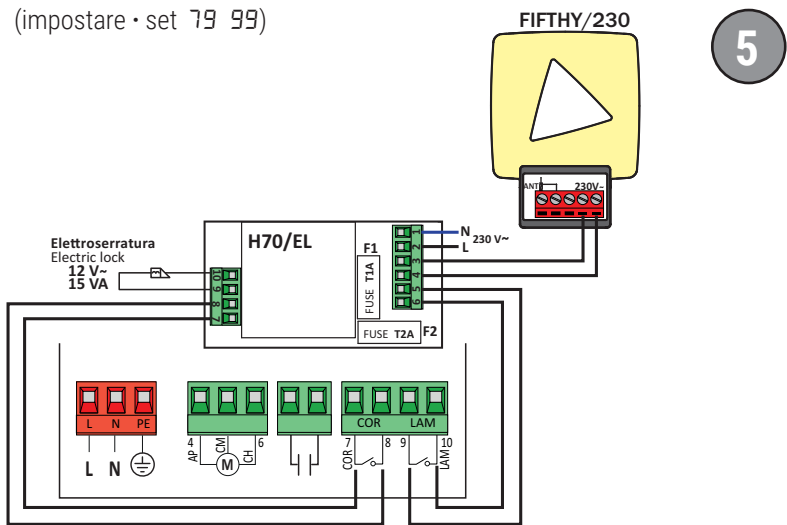

6

H70/104AC

A Finecorsa meccanico
Meccanic limit switch

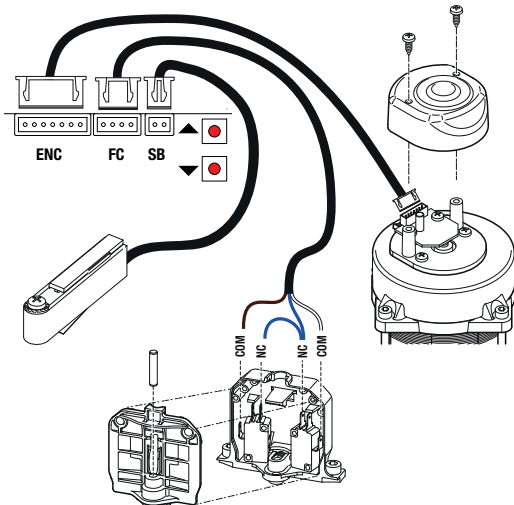

B Finecorsa magnetico
Magnetic limit switch

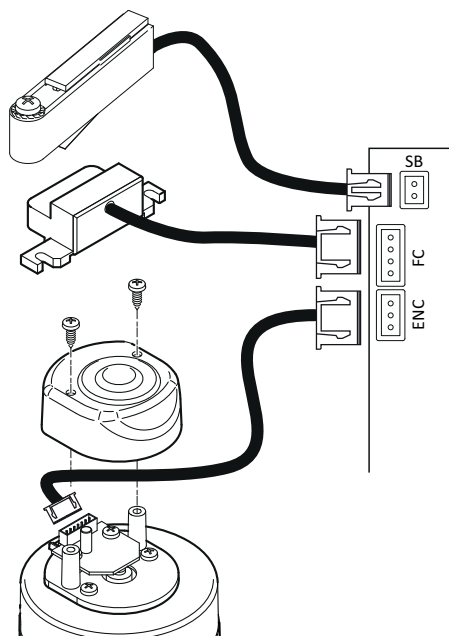

H70/105AC

7

E30/800

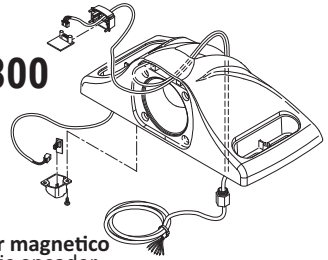

Encoder magnetico Magnetic encoder

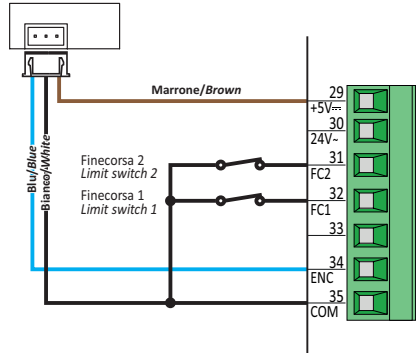

(impostare · set 75 02)

Encoder ottico Optical encoder

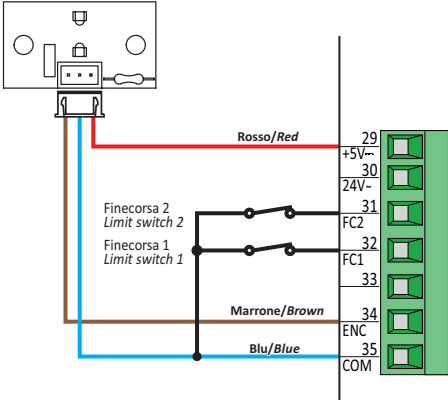

(impostare · set 75 01)

Fincorsa meccanico ROGER TECHNOLOGY

ROGER TECHNOLOGY Mechanical limit switch

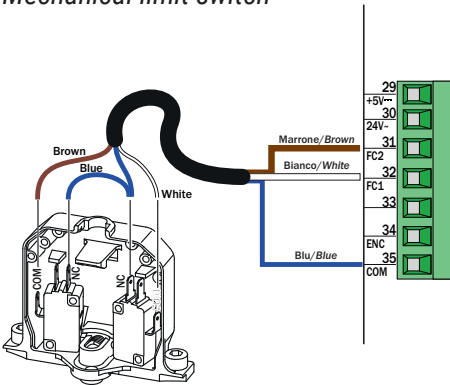

Fincorsa magnetico ROGER TECHNOLOGY

ROGER TECHNOLOGY Magnetic limit switch

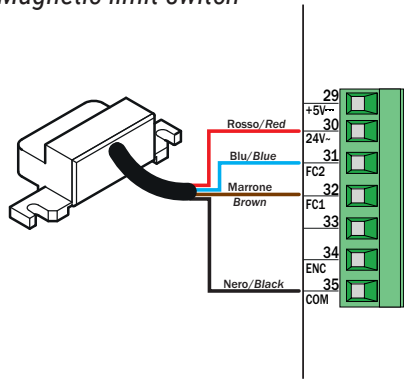

COLLEGAMENTO CON 1 COPPIA FOTOCPELLULE
CONNECTION WITH 1 PHOTOCELL PAIR

8

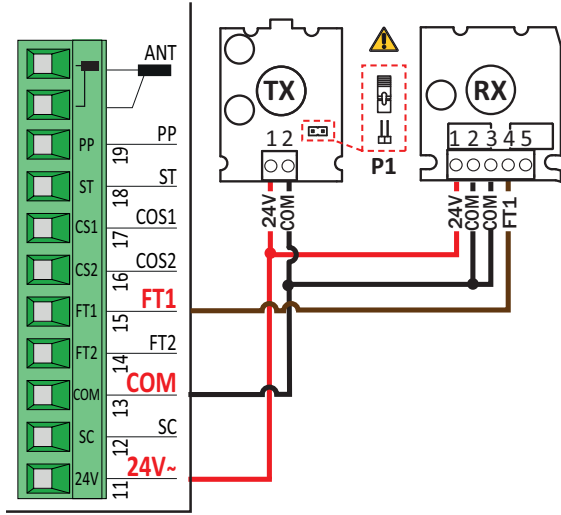

COLLEGAMENTO CON 2 COPPIE FOTOCPELLULE
CONNECTION WITH 2 PHOTOCELL PAIRS

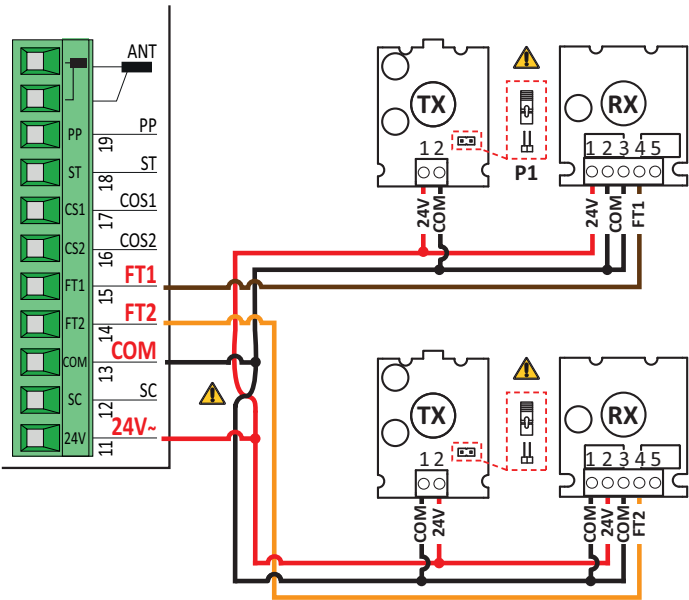

SI RACCOMANDA L' USO DI fotocellule Serie **F2ES - F2S** / **RECOMMENDED USE for** Series **F2ES - F2S** photocells

TEST FOTOCELLULE · PHOTOCELLS TEST (AB 02)

COLLEGAMENTO CON 1 COPPIA FOTOCELLULE CONNECTION WITH 1 PHOTOCELL PAIR

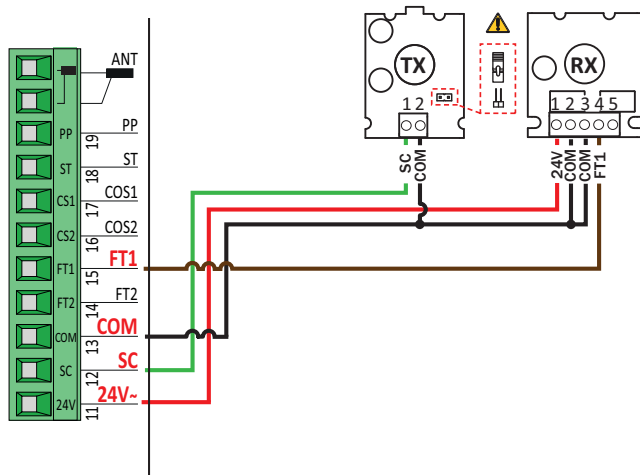

9

COLLEGAMENTO CON 2 COPPIE FOTOCELLULE CONNECTION WITH 2 PHOTOCELL PAIRS

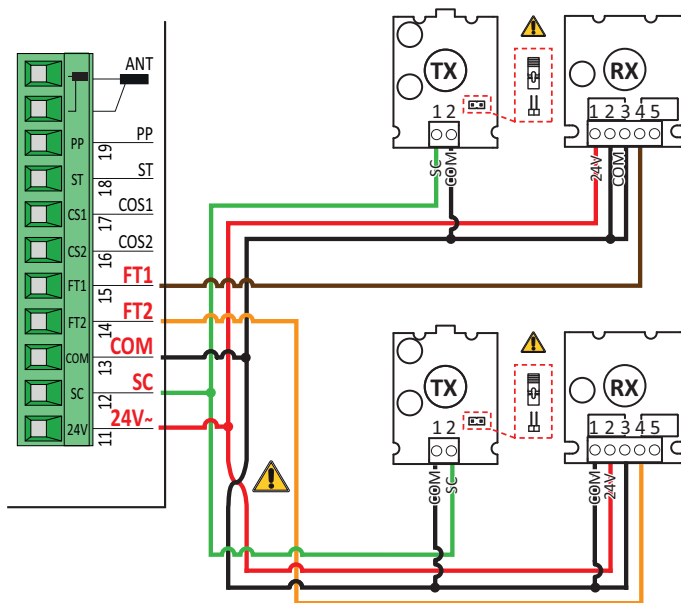

SI RACCOMANDA L' USO DI fotocellule Serie F2ES - F2S / RECOMMENDED USE for Series F2ES - F2S photocells

10

H70/104AC

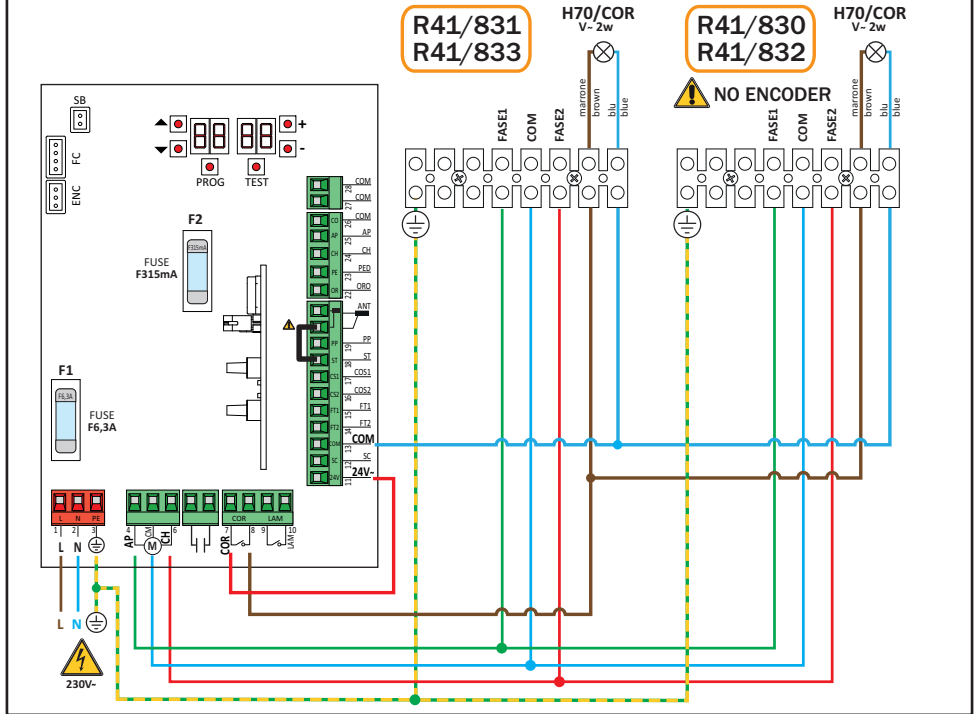
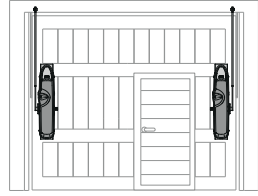
**IT IMPORTANTE!**

1. Qualora la struttura della porta fosse di materiale leggero (es. alluminio), si consiglia di impostare valori di coppia motore molto bassi.
2. In caso di malfunzionamento o black out, scollegare l'alimentazione di rete e sbloccare ENTRAMBE le automatizoni.

EN IMPORTANT!

1. If the structure of the door is made of light material (eg aluminum), it is advisable to set very low motor torque values.
2. In case of malfunction or blackout, disconnect the mains power supply and release BOTH the automatizones.

DE WICHTIG!

1. Wenn die Struktur der Tür aus leichtem Material (z. B. Aluminium) besteht, empfiehlt es sich, sehr niedrige Motordrehmomentwerte einzustellen.
2. Im Falle einer Fehlfunktion oder eines Stromausfalls, trennen Sie die Stromversorgung und lassen Sie BEIDE Automationen los.

FR IMPORTANT!

1. Si la structure de la porte est en matériau léger (par exemple en aluminium), il est conseillé de définir des valeurs de couple moteur très faibles.
2. En cas de dysfonctionnement ou de panne de courant, débranchez l'alimentation secteur et relâchez les deux automatismes.

ES IMPORTANTE!

1. Si la estructura de la puerta está hecha de material liviano (por ejemplo, aluminio), es recomendable establecer valores de par de motor muy bajos.
2. En caso de mal funcionamiento o apagón, desconecte la fuente de alimentación de la red y suelte AMBAS las automatizaciones.

PT IMPORTANTE!

1. Se a estrutura da porta for feita de material leve (por exemplo, alumínio), é aconselhável definir valores de torque do motor muito baixos.
2. Em caso de mau funcionamento ou falta de energia, desconecte a fonte de energia e libere AMBAS as automações.

Sostituzione centrale di comando H70/101AC - H70/103AC con centrale di comando H70/104AC - H70/105AC.

11

Substitution of H70/101AC - H70/103AC control panel with H70/104AC - H70/105AC control panel.

Serie H30

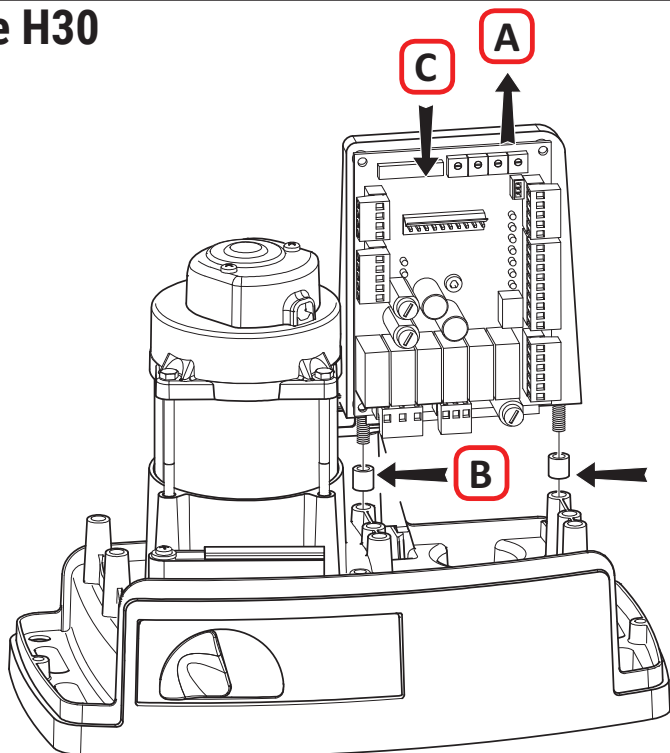

IT

[A] Rimuovere la centrale **H70/101AC** o **H70/103AC**.

[B] Inserire i due distanziali, presenti nella confezione, tra la struttura principale del motoriduttore ed il supporto elettronica.

[C] Installare la nuova centrale **H70/104AC** o **H70/105AC**.

FR

[A] Retirer la centrale **H70/101AC** ou **H70/103AC**.

[B] Introduire les deux entretoises présentes dans l'emballage, entre la structure principale du motoréducteur et le support d'électronique.

[C] Installer la nouvelle centrale **H70/104AC** ou **H70/105AC**.

EN

[A] Remove the **H70/101AC** or **H70/103AC** control unit.

[B] Fit the two spacers included in the pack between the main structure of the gear motor and the electronic circuit board mount.

[C] Install the new **H70/104AC** or **H70/105AC** control unit.

ES

[A] Quite la central **H70/101AC** o **H70/103AC**.

[B] Introduzca los dos separadores, que se encuentran en el paquete, entre la estructura principal del motorreductor y el soporte electrónico.

[C] Instale la nueva central **H70/104AC** o **H70/105AC**.

DE

[A] Das Steuergerät **H70/101AC** oder **H70/103AC** entfernen.

[B] Die zwei in der Verpackung enthaltenen Distanzstücke zwischen die Hauptstruktur des Getriebemotors und die Halterung der Elektronik einfügen.

[C] Das neue Steuergerät **H70/104AC** oder **H70/105AC** installieren.

PT

[A] Retire a unidade de controlo **H70/101AC** o **H70/103AC**.

[B] Insira os dois espaçadores, que estão presentes no pacote, entre a estrutura principal do moto-reductor e o suporte eletrónico.

[C] Instale a nova unidade de controlo **H70/104AC** ou **H70/105AC**.



ATTENZIONE
IMPORTANTI ISTRUZIONI DI SICUREZZA
È IMPORTANTE PER LA SICUREZZA DELLE PERSONE
OSSERVARE QUESTE ISTRUZIONI
CONSERVARE QUESTE ISTRUZIONI

Il presente manuale di installazione è rivolto esclusivamente a personale qualificato.

 La mancata osservanza delle informazioni contenute nel presente manuale può dare luogo a infortuni personali o danni all'apparecchio.

ROGER TECHNOLOGY declina qualsiasi responsabilità derivante da un uso improprio o diverso da quello per cui è destinato ed indicato nel presente manuale.

L'installazione, i collegamenti elettrici e le regolazioni devono essere effettuati da personale qualificato nell'osservanza della Buona Tecnica e in ottemperanza alle norme vigenti.

Leggere attentamente le istruzioni prima di iniziare l'installazione del prodotto. Una errata installazione può essere fonte di pericolo.

Prima di iniziare l'installazione verificare l'integrità del prodotto: in caso di dubbi non utilizzare il prodotto e rivolgersi esclusivamente a personale professionalmente qualificato.

Non installare il prodotto in ambiente e atmosfera esplosivi: presenza di gas o fumi infiammabili costituiscono un grave pericolo per la sicurezza.

Prima di installare la motorizzazione, apportare tutte le modifiche strutturali relative alla realizzazione dei franchi di sicurezza ed alla protezione o segregazione di tutte le zone di schiacciamento, cesoiamento, convogliamento e di pericolo in genere.

ATTENZIONE: verificare che la struttura esistente abbia i necessari requisiti di robustezza e stabilità.

ROGER TECHNOLOGY non è responsabile dell'inosservanza della Buona Tecnica nella costruzione degli infissi da motorizzare, nonché delle deformazioni che dovessero intervenire nell'utilizzo.

I dispositivi di sicurezza (fotocellule, coste sensibili, stop di emergenza, ecc.) devono essere installati tenendo in considerazione: le normative e le direttive in vigore, i criteri della Buona Tecnica, l'ambiente di installazione, la logica di funzionamento del sistema e le forze sviluppate dalla porta o cancello motorizzati.

I dispositivi di sicurezza devono proteggere eventuali zone di schiacciamento, cesoiamento, convogliamento e di pericolo in genere, della porta o cancello motorizzati; si consiglia all'installatore di verificare che le ante movimentate non presentino bordi spigolosi o tali da poter causare il rischio di cesoiamento

e/o convogliamento.

Se richiesto in base all'analisi dei rischi, installare bordi sensibili deformabili sulla parte mobile.

Si fa presente che, come specificato nella norma UNI EN 12635, tutti i requisiti delle norme EN 12604 e EN 12453 devono essere soddisfatti e, se necessario, anche verificati.

Le norme Europee EN 12453 e EN 12445 stabiliscono i requisiti minimi relativi alla sicurezza d'uso di porte e cancelli automatici. In particolare prevedono l'utilizzo della limitazione delle forze e di dispositivi di sicurezza (pedane sensibili, barriere immateriali, funzionamento a uomo presente, etc) atti a rilevare la presenza di persone o cose che ne impediscano l'urto in qualsiasi circostanza.

L'installatore è tenuto ad eseguire la misurazione delle forze di impatto ed a selezionare sulla centrale di comando i valori della velocità e della coppia che permettano alla porta o cancello motorizzati di rientrare nei limiti stabiliti dalle norme EN 12453 e EN 12445.

ROGER TECHNOLOGY declina ogni responsabilità qualora vengano installati componenti incompatibili ai fini della sicurezza e del buon funzionamento.

In caso sia attiva la funzione uomo presente dovrà essere cura dell'installatore verificare la distanza d'arresto massima o l'alternativo uso di un bordo deformabile in gomma, la velocità di chiusura del varco ed in generale tutti gli accorgimenti definiti dalle norme applicabili. Inoltre si informa che se il mezzo di comando è fisso, deve essere posto in una posizione che garantisca il controllo e il funzionamento dell'automazione e che il tipo di comando ed il tipo di utilizzo soddisfino la norma UNI EN 12453 prospetto 1 (con le seguenti restrizioni: comando di tipo A o B e tipo di utilizzo 1 o 2).

Nel caso di utilizzo della funzione a uomo presente, allontanare dall'automazione le persone che dovessero trovarsi nel raggio di azione delle parti in movimento; i comandi diretti devono essere installati ad una altezza minima di 1,5 m e non devono essere accessibili al pubblico, inoltre, a meno che il dispositivo non sia operativo con chiave, devono essere posizionati in vista diretta della parte motorizzata e lontano da parti in movimento.

Applicare le segnalazioni previste dalle norme vigenti per individuare le zone pericolose.

Ogni installazione deve avere visibile l'indicazione dei dati identificativi della porta o cancello motorizzati in accordo con la norma EN 13241-1:2001 o successive revisioni



Prevedere sulla rete di alimentazione un interruttore o un sezionatore onnipolare con distanza di apertura dei contatti uguale o superiore a 3 mm; posizionare il sezionatore in posizione OFF, prima di eseguire qualsiasi operazione di pulizia o manutenzione.

Verificare che a monte dell'impianto elettrico vi sia un interruttore differenziale con soglia di 0,03 A ed una protezione di sovracorrente adeguati nell'osservanza della Buona Tecnica ed in ottemperanza alle norme vigenti.

Quando richiesto, collegare l'automazione ad un efficace impianto di messa a

terra ⊕ eseguito come indicato dalle vigenti norme di sicurezza.

La manipolazione delle parti elettroniche deve essere effettuata munendosi di bracciali conduttivi antistatici collegati a terra.

Per l'eventuale riparazione o sostituzione dei prodotti dovranno essere utilizzati esclusivamente ricambi originali.

L'installatore deve fornire tutte le informazioni relative al funzionamento automatico, manuale e di emergenza della porta o cancello motorizzati, e consegnare all'utilizzatore dell'impianto le istruzioni d'uso.

Evitare di operare in prossimità delle cerniere o organi meccanici in movimento. Non entrare nel raggio di azione della porta o cancello motorizzati mentre sono in movimento.

Non opporsi al moto della porta o cancello motorizzati poiché possono causare situazioni di pericolo.

La porta o cancello motorizzati possono essere utilizzati da bambini di età non inferiore a 8 anni e da persone con ridotte capacità fisiche, sensoriali o mentali purchè sotto sorveglianza. È importante che l'utilizzatore riceva istruzioni relative al corretto e sicuro uso dell'apparecchio con particolare riferimento ai rischi ad esso inerenti.

I bambini devono essere sorvegliati per evitare che giochino o sostino nel raggio di azione della porta o cancello motorizzati.

Tenere fuori dalla portata dei bambini i radiocomandi e/o qualsiasi altro dispositivo di comando, per evitare che la porta o cancello motorizzati possano essere azionati involontariamente.

Il mancato rispetto di quanto sopra può creare situazioni di pericolo.

Qualsiasi riparazione o intervento tecnico deve essere eseguito da personale qualificato.

La pulizia e la manutenzione devono essere effettuate solamente da personale qualificato.

In caso di guasto o di cattivo funzionamento del prodotto, disinserire l'interruttore di alimentazione, astenendosi da qualsiasi tentativo di riparazione o di intervento diretto e rivolgersi solo a personale qualificato.









I materiali dell'imballaggio (plastica, polistirolo, ecc.) non vanno dispersi nell'ambiente e non devono essere lasciati alla portata dei bambini in quanto potenziali fonti di pericolo.

Smaltire e riciclare gli elementi dell'imballo secondo le disposizioni delle norme vigenti.

È necessario conservare queste istruzioni e trasmetterle ad eventuali subentranti nell'uso dell'impianto.

2 Simbologia

Qui di seguito indichiamo i simboli e il loro significato presenti sul manuale o sulle etichette prodotto.

	Pericolo generico. Importante informazione di sicurezza. Segnala operazioni o situazioni in cui il personale addetto deve prestare molta attenzione.
	Pericolo tensione pericolosa. Segnala operazioni o situazioni in cui il personale addetto deve prestare molta attenzione a tensioni pericolose.
	Pericolo superfici calde. Segnala il pericolo per la presenza di zone riscaldate o comunque che presentano parti con alte temperature (pericolo di ustioni)
	Informazioni utili. Segnala informazione utili all'installazione.
	Consultazione Istruzioni di installazione e d'uso. Segnala l'obbligo di consultazione del manuale o documento in originale, che deve essere reperibile per futuri utilizzi e non deve in alcun modo essere deteriorato.
	Punto di collegamento della messa a terra di protezione.
	Indica il range di temperature ammesso.
	Corrente alternata (AC)
	Corrente continua (DC)
	Simbolo per lo smaltimento del prodotto secondo la direttiva RAEE, vedere capitolo 22.

3 Descrizione prodotto

La centrale **H70/104AC** controlla automazioni per cancelli scorrevoli e basculanti a 1 motore ROGER asincrono monofase 230 V~ (o 115 V~ **H70/104AC/115**).

La centrale **H70/105AC** controlla automazioni per cancelli scorrevoli a 1 motore asincrono monofase 230 V~ (o 115 V~ **H70/105AC/115**).

ROGER TECHNOLOGY declina qualsiasi responsabilità derivante da un uso improprio o diverso da quello per cui è destinato ed indicato nel presente manuale.



Si consiglia l'uso di accessori, dispositivi di comando e di sicurezza ROGER TECHNOLOGY. In particolare, si raccomanda di installare fotocellule serie **F2ES** oppure **F2S**.

 Per ulteriori informazioni consultare il manuale di installazione dell'automazione H30, M30, G30, E30 o R30.

4 Aggiornamenti versione N6=17

- Migliorata la gestione del comando proveniente dal ricevitore ad innesto

5 Caratteristiche tecniche prodotto

	H70/104AC - H70/105AC	H70/104AC/115 - H70/105AC/115
Tensione di alimentazione	230 V~ ± 10% 50 Hz	115 V~ ± 10% 60 Hz
Potenza massima assorbita da rete	650 W	
Fusibili	F1 = F6,3A 250 V (5x20) protezione circuito potenza motori F2 = F315mA 250 V (5x20) protezione alimentazione accessori	
Motori collegabili	1	
Alimentazione motore	230 V~	115 V~
Tipologia motore	asincrono monofase	
Tipologia controllo motore	regolazione di fase con triac	
Potenza massima per 1 motore	600 W	
Potenza massima lampeggiante	40 W 230 V~ - 25 W 24 V~/--- (contatto puro)	
Potenza massima luce di cortesia	100 W 230 V~ - 25 W 24 V~/--- (contatto puro)	
Potenza luce cancello aperto	2 W (24 V~)	
Potenza uscita accessori	6 W (24 V~) - 300 mA	
Temperatura di funzionamento	 -20°C  +55°C	
Grado di protezione	IP00 IP54 (H70/105AC/BOX)	IP00 IP54 (H70/105AC/115/BOX)
Dimensioni prodotto	mm 98x141x40 Peso: 0,48 kg (H70/105AC/BOX 255x200x99)	

6 Descrizione dei collegamenti

Effettuare i collegamenti come indicato nelle figure.

6.1 Installazione tipo

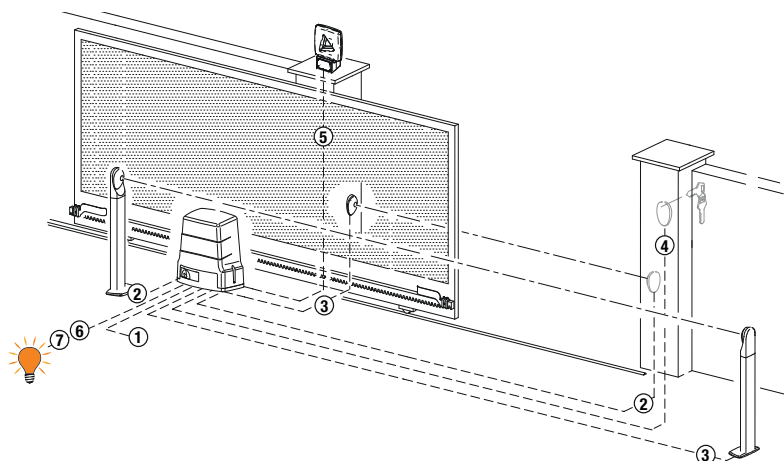

! Le informazioni riportate in tabella sono indicative, è responsabilità dell'installatore verificare l'adeguatezza dei cavi in relazione ai dispositivi utilizzati nell'installazione e alle loro caratteristiche tecniche.

COLLEGAMENTO TENSIONE DI RETE - CENTRALE			
1	Alimentazione 230 V~ ±10% (115 V~ ±10% H70/104AC/115 - H70/105AC/115)	3x1,5 mm ² (max. 15 m)	3x2,5 mm ² (max. 30 m)
COLLEGAMENTO CENTRALE - ACCESSORI			
2	Fotocellule - Ricevitore F2ES/F2S	4x0,5 mm ² (max. 20 m)	
3	Fotocellule - Trasmettitore F2ES/F2S	2x0,5 mm ² (max. 20 m)	
4	Selettore a chiave R85/60	3x0,5 mm ² (max. 20 m)	
	Tastierino H85/TTD - H85/TDS (collegamento a H85/DEC - H85/DEC2)	2x0,5 mm ² (max. 30 m)	
	H85/DEC - H85/DEC2 (collegamento a centrale)	4x0,5 mm ² (max. 20 m) Il numero di conduttori aumenta se si utilizza più di un contatto di uscita su H85/DEC - H85/DEC2	
COLLEGAMENTO CENTRALE - LAMPEGGIANTE			
5	Lampeggiante a LED R92/LED230 - FIFTY/230 Alimentazione 230 V~ (40 W max)	2x1 mm ² (max. 10 m)	
COLLEGAMENTO CENTRALE - SPIA CANCELLO APERTO			
6	Alimentazione 24 V~ (2 W max)	2x0,5 mm ² (max. 20 m)	
COLLEGAMENTO CENTRALE - LUCE DI CORTESIA			
7	Alimentazione 230 V~ (100 W max)	2x1 mm ² (max. 20 m)	
COLLEGAMENTO CENTRALE H70/105AC/BOX - MOTORE			
	Motore	4x1,5 mm ² (max. 20 m)	
	Finecorsa H70/105AC/BOX	4x0,5 mm ² (max. 20 m)	

6.2 Collegamenti elettrici

	DESCRIZIONE
	Collegamento all'alimentazione di rete 230V~ ±10% 50Hz. (H70/104AC/115 - H70/105AC/115 : 115 V~ ± 10% 60Hz).
AP-CM-CH 	Per H70/104AC: collegamento MOTORE ROGER. NOTA: Il cablaggio è realizzato di fabbrica da ROGER TECHNOLOGY (solo H70/104AC). SOLO H70/105AC. È possibile collegare il finecorsa di arresto in apertura ai morsetti AP-CM ed il finecorsa di arresto in chiusura ai morsetti CH-CM . L'intervento del finecorsa interrompe l'alimentazione del motore in apertura e/o chiusura.
	Collegamento condensatore come da specifiche tecniche nelle istruzioni del motore.



7 Comandi e accessori

⚠ Le sicurezze con contatto N.C., se non installate devono essere ponticellate ai morsetti COM, oppure disabilitate modificando i parametri **50, 51, 53, 54, 73** e **74**.

NOTA: i finecorsa non utilizzati con la scheda **H70/105AC** devono essere disabilitati da parametro **72**.

LEGENDA:

N.A. (Normalmente Aperto) .
N.C. (Normalmente Chiuso).

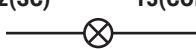
CONTATTO	DESCRIZIONE
7 (COR) 	8 Collegamento alimentatore esterno per luce di cortesia (contatto puro) 230 V~ 100 W (fig. 4).
7 (COR) 	8 Collegamento alimentatore esterno per elettroserratura (contatto puro) max 12V~ 15VA (fig. 5).
9 	10(LAM) Collegamento alimentatore esterno per lampeggiante (contatto puro) 230 V~ 40 W max (fig. 3-5). È possibile selezionare le impostazioni di prelampeggio dal parametro 85 e le modalità di intermittenza dal parametro 78 .
11(24V~)	13(COM) Alimentazione per dispositivi esterni 6 W.
12(SC) 	13(COM) Spia cancello aperto 24 V~ 2 W (vedi fig. 1-2) Il funzionamento della spia è regolato dal parametro 88 .
12(SC)	13(COM) Collegamento test fotocellule (vedi fig. 9). È possibile collegare l'alimentazione dei trasmettitori (TX) delle fotocellule al morsetto 12(SC) . Impostare il parametro 88 02 per abilitare la funzione di test. La centralina ad ogni comando ricevuto spegne e accende le fotocellule, per verificare il corretto cambio di stato del contatto.

CONTATTO		DESCRIZIONE
14(FT2)	13(COM)	Ingresso (N.C.) per collegamento fotocellula FT2 (fig. 8). Le fotocellule FT2 sono configurate di fabbrica con le seguenti impostazioni: - 53 00. Durante la fase di apertura, se la fotocellula FT2 viene oscurata, il cancello si ferma. Liberata la fotocellula, il cancello continua ad aprire. - 54 00. Durante la chiusura l'intervento della fotocellula provoca l'inversione del movimento. - 55 00. Se la fotocellula FT2 è oscurata il cancello non può aprire. Se le fotocellule non sono installate, ponticellare i morsetti 14(FT2)-13(COM) oppure impostare i parametri 53 00 e 54 00.
15(FT1)	13(COM)	Ingresso (N.C.) per collegamento fotocellula FT1 (fig. 8). Le fotocellule sono configurate di fabbrica con le seguenti impostazioni: - 50 00. La fotocellula interviene solo in chiusura. In apertura è ignorata. - 51 00. Durante la chiusura l'intervento della fotocellula provoca l'inversione del movimento. - 52 00. Se la fotocellula FT1 è oscurata il cancello non può aprire. Se le fotocellule non sono installate, ponticellare i morsetti 15(FT1)-13(COM) oppure impostare i parametri 50 00 e 51 00.
16(COS2)	13(COM)	Ingresso (N.C. oppure 8.2 kOhm) per collegamento bordo sensibile COS2 (fig. 1-2). Il bordo sensibile è configurato di fabbrica con le seguenti impostazioni: - 74 00. Il bordo sensibile COS2 (contatto N.C.) è disabilitato. Se il bordo sensibile non è installato, ponticellare i morsetti 16(COS2)-13(COM) oppure impostare il parametro 74 00.
17(COS1)	13(COM)	Ingresso (N.C. oppure 8.2 kOhm) per collegamento bordo sensibile COS1 (fig. 1-2). Il bordo sensibile è configurato di fabbrica con le seguenti impostazioni: - 73 00. Il bordo sensibile COS1 (contatto N.C.) è disabilitato. Se il bordo sensibile non è installato, ponticellare i morsetti 17(COS1)-13(COM) oppure impostare il parametro 73 00.
18(ST)	13(COM)	Ingresso comando di STOP (N.C.). L'apertura del contatto di sicurezza provoca l'arresto del movimento. NOTA: il contatto è ponticellato di fabbrica da ROGER TECHNOLOGY.
19(PP)	13(COM)	Ingresso comando passo-passo (N.A.). Il funzionamento del comando è regolato dal parametro P4.
20	21(ANT)	Collegamento antenna per ricevitore radio ad innesto. Se si utilizza l'antenna esterna, utilizzare cavo RG58, lunghezza massima consigliata: 10 m. NOTA: evitare di fare giunture sul cavo.
22(ORO)	26(COM)	Ingresso contatto temporizzato orologio (N.A.). Quando si attiva la funzione orologio il cancello apre e rimane aperto per il tempo programmato dall'orologio. Allo scadere del tempo programmato dal dispositivo esterno (orologio) il cancello chiude.
23(PED)	26(COM)	Ingresso comando di apertura parziale (N.A.). Di fabbrica, l'apertura parziale è il 30% dell'apertura totale.
24(CH)	26(COM)	Ingresso comando di chiusura (N.A.).
25(AP)	26(COM)	Ingresso comando di apertura (N.A.).
H70/104AC	SB	Connettore (N.C.) per il collegamento del contatto di sblocco. Aprendo la maniglia di sblocco del motore il cancello si ferma e non accetta comandi. Una volta richiuso la maniglia di sblocco se il cancello si trova in posizione intermedia, la centrale avvia la procedura di recupero posizione (vedi capitolo 18). NOTA: Il cablaggio è realizzato di fabbrica da ROGER TECHNOLOGY.
	FC	Connettore (contatti N.C.) per il collegamento di fincorsa meccanico (vedi figura 6 - dettaglio A) o magnetico (vedi figura 6 - dettaglio B). Dopo l'attivazione del fincorsa il cancello si ferma. NOTA: Il cablaggio è realizzato di fabbrica da ROGER TECHNOLOGY.
	ENC	Connettore per collegamento all'encoder installato sul motore. ATTENZIONE! Scollegare e collegare il cavo dell'encoder solo in assenza di alimentazione. NOTA: Il cablaggio è realizzato di fabbrica da ROGER TECHNOLOGY.

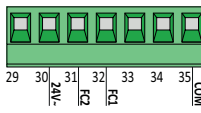
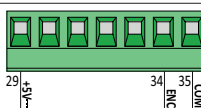
CONTATTO		DESCRIZIONE					
H70/105AC		Ingressi (N.C.) per collegamento finecorsa di apertura e chiusura (fig. 7). Per il collegamento tra finecorsa e centrale utilizzare cavo 4x0,5 mm ² . Dopo l'attivazione del finecorsa il cancello si ferma. Il morsetto 24 V~ si usa solo per alimentare i finecorsa magnetici ROGER TECHNOLOGY. Il morsetto magnetico ROGER TECHNOLOGY è predisposto con connettore ad innesto. Se si utilizza con la centrale H70/105AC , tagliare il connettore e collegare i fili come indicato in fig. 7. NOTA: se i finecorsa non sono presenti o non sono utilizzati NON ponticellare i contatti FC1-COM e FC2-COM , ma disabilitarli mediante par. 72. La funzione dei finecorsa dipende dalla selezione del parametro 7 l.					
		<table border="1"> <tr> <td>7 l 0 1</td> <td>FC1 = Finecorsa di apertura</td> <td>FC2 = Finecorsa di chiusura</td> </tr> <tr> <td>7 l 0 0</td> <td>FC1 = Finecorsa di chiusura</td> <td>FC2 = Finecorsa di apertura</td> </tr> </table>	7 l 0 1	FC1 = Finecorsa di apertura	FC2 = Finecorsa di chiusura	7 l 0 0	FC1 = Finecorsa di chiusura
7 l 0 1	FC1 = Finecorsa di apertura	FC2 = Finecorsa di chiusura					
7 l 0 0	FC1 = Finecorsa di chiusura	FC2 = Finecorsa di apertura					
		Ingressi per collegamento ENCODER ROGER TECHNOLOGY (fig. 7). Di fabbrica è abilitato l'encoder di tipo ottico (75 0 1). ATTENZIONE! Scollegare e collegare il cavo dell'encoder solo in assenza di alimentazione.					
RECEIVER CARD		Connettore per ricevitore radio ad innesto. La centrale ha impostate di fabbrica due funzioni di comando a distanza via radio: - PR1 - comando di passo-passo (modificabile dal parametro 76). - PR2 - comando di apertura parziale (modificabile dal parametro 77).					

8 Tasti funzione e display

UP ▲

DOWN ▼

PROG

TEST

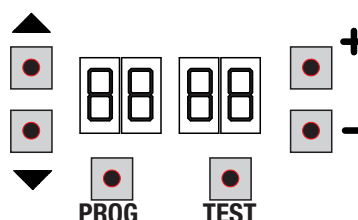

+

-

TASTO	DESCRIZIONE
UP ▲	Parametro successivo
DOWN ▼	Parametro precedente
+	Incremento di 1 del valore del parametro
-	Decremento di 1 del valore del parametro
PROG	Apprendimento della corsa
TEST	Attivazione modalità TEST

- Premere i tasti UP ▲ e/o DOWN ▼ per visualizzare il parametro da modificare.
- Con i tasti + e - modificare il valore del parametro. Il valore inizia a lampeggiare.
- Tenendo premuto il tasto + o il tasto -, si attiva lo scorrimento veloce dei valori, permettendo una variazione più rapida.
- Per salvare il valore impostato, attendere qualche secondo, oppure spostarsi su un altro parametro con i tasti UP ▲ o DOWN ▼. Il display lampeggia velocemente ad indicare il salvataggio della nuova impostazione.
- La modifica dei valori è possibile solo a motore fermo. La consultazione dei parametri è sempre possibile.

9 Accensione o messa in servizio

Alimentare la centralina di comando.

Sul display appare la modalità di stato comandi e sicurezze. Vedi capitolo 7.

10 Modalità funzionamento display

• Modalità visualizzazione dei parametri

PARAMETRO VALORE DEL PARAMETRO

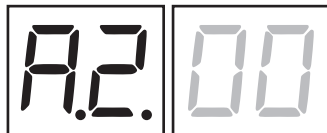

Per le descrizioni dettagliate dei parametri fare riferimento al capitolo 13.

• Modalità visualizzazione di stato comandi e sicurezze

STATO DEI COMANDI



POWER ENC

STATO DELLE SICUREZZE

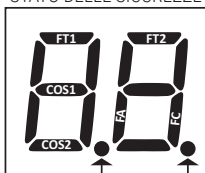

SB STOP

STATO DEI COMANDI:

Le indicazioni dei comandi (segmenti AP=apre, PP=passo-passo, CH=chiude, PED=apertura parziale, ORO=orologio) sono normalmente spente. Si accendono alla ricezione di un comando (esempio: quando viene dato un comando di passo-passo si accende il segmento PP).

STATO DELLE SICUREZZE:

Le indicazioni delle sicurezze (segmenti FT1/FT2=fotocellule, COS1/COS2 = bordi sensibili, FA = finecorsa di apertura, FC = finecorsa di chiusura, ENC = Encoder, SB = Sistema di sblocco (solo per H70/104AC) sono normalmente accese. Se sono spente significa che sono in allarme o non collegate.

Se lampeggiano significa che sono disabilitate da apposito parametro.

• Modalità TEST

La modalità di TEST permette di verificare visivamente l'attivazione dei comandi e delle sicurezze.

La modalità si attiva premendo il tasto TEST ad automazione ferma. Se il cancello è in movimento, il tasto TEST provoca uno STOP. La successiva pressione abilita la modalità di TEST.

Il lampeggiante e la spia cancello aperto si accendono per un secondo, ad ogni attivazione di comando o sicurezza.

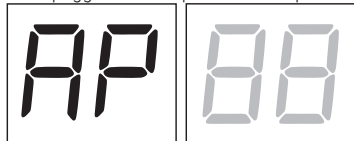

Il display visualizza a sinistra lo stato dei comandi SOLO se attivi per 5 s (AP, CH, PP, PE, OR).

Esempio se si attiva il comando di apertura, sul display appare AP:

Il display visualizza a destra lo stato delle sicurezze. Il numero del morsetto della sicurezza in allarme lampeggia.

Quando il cancello è completamente aperto o completamente chiuso sul display appare FA o FC, questo indica che il cancello si trova sul finecorsa di apertura FA o sul finecorsa di chiusura FC.

Esempio: contatto di STOP in allarme.

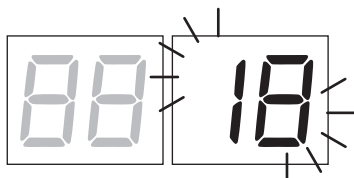

00	Nessuna sicurezza in allarme
5b (Sb)	Maniglia di sblocco o serratura aperta.
18	STOP
17	Bordo sensibile COS1
16	Bordo sensibile COS2
15	Fotocellula FT1
14	Fotocellula FT2
FE	Entrambi i finecorsa sono attivati
FA	Cancello completamente aperto / Finecorsa di apertura attivato
FC	Cancello completamente chiuso / Finecorsa di chiusura attivato

NOTA: Se uno o più contatti sono aperti, il cancello non apre e/o non chiude, ad eccezione della segnalazione dei finecorsa che è visualizzata sul display ma non impedisce il normale funzionamento del cancello. Se c'è più di una sicurezza in allarme, risolto il problema della prima, appare l'allarme della seconda, e così via. Per interrompere la modalità di test, premere nuovamente il tasto TEST. Dopo 10 s di inattività, il display ritorna alla visualizzazione di stato comandi e sicurezze.

• Modalità Stand By

La modalità si attiva dopo 30 min di inattività. Il LED POWER lampeggia lentamente. Per riattivare la centralina premere uno dei tasti UP ▲, DOWN ▼, +, -.

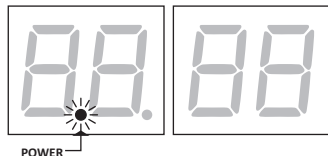

11 Apprendimento della corsa

Per un corretto funzionamento, è necessario eseguire l'apprendimento della corsa.

Prima di procedere:

- 1. Selezionare la posizione del motore rispetto al varco con il parametro 71. Di fabbrica il parametro è impostato con motore installato a destra rispetto al varco, vista lato interno.**
2. Verificare di non aver abilitato la funzione a uomo presente (R7 00).
3. Prevedere le battute meccaniche di arresto sia in apertura che in chiusura.
4. Portare il cancello in posizione intermedia.
5. Premere il tasto TEST (vedi modalità TEST al capitolo 10) e verificare lo stato dei comandi e delle sicurezze. Se le sicurezze non sono installate, ponticellare il contatto o disabilitarle dal relativo parametro (50, 51, 53, 54, 73 e 74).
6. Scegliere la procedura di apprendimento sulla base della vostra installazione:

- A PROCEDURA DI APPRENDIMENTO CON ENCODER ABILITATO, CON O SENZA FINECORSO** (vedi paragrafo 11.1).
- B PROCEDURA DI APPRENDIMENTO CON FINECORSO, SENZA ENCODER** (vedi paragrafo 11.2).
- C PROCEDURA DI APPRENDIMENTO SENZA FINECORSO E SENZA ENCODER** (vedi paragrafo 11.3).

11.1 PROCEDURA DI APPRENDIMENTO CON ENCODER ABILITATO (SERIE M30-H30-R30-G30-E30)

A

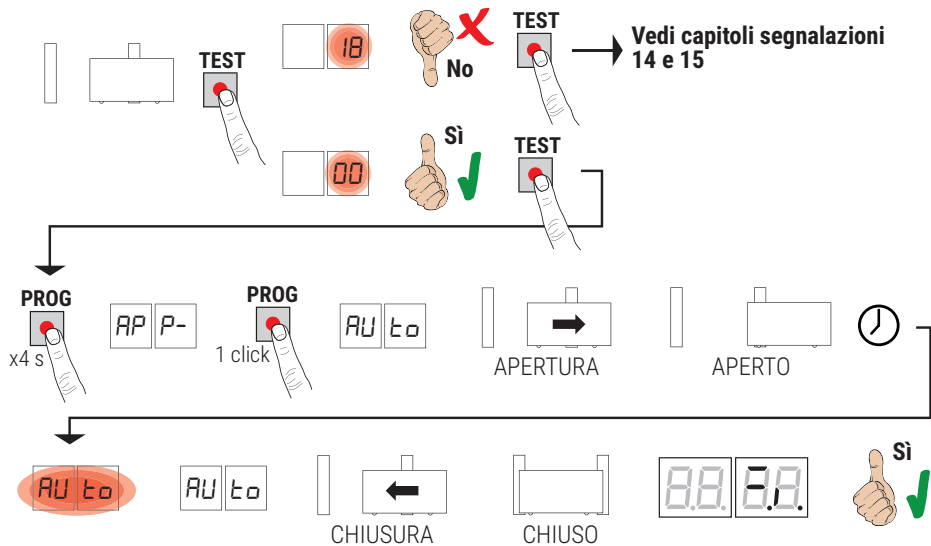

- Spostarsi dal fascio delle fotocellule per non interrompere la procedura.
- Premere il tasto **PROG** per 4 s, sul display appare **AP P-**.
- Premere nuovamente il tasto **PROG**. Sul display appare **AU t0**.
- Il cancello avvia una manovra in apertura alla velocità selezionata al par. 4 l.
- Raggiunta la battuta meccanica o il finecorsa, il cancello si ferma brevemente.
- Sul display lampeggia **AU t0** per 2 s.
- Quando **AU t0** ritorna fisso sul display, il cancello richiude fino al raggiungimento del finecorsa di chiusura.
- Se la procedura di apprendimento è terminata correttamente, il display entra in modalità di visualizzazione comandi e sicurezze.

Se sul display appaiono i seguenti messaggi di errore, ripetere la procedura di apprendimento:

- **AP PE**: errore di apprendimento. Premere il tasto **TEST** per cancellare l'errore e verificare la sicurezza in allarme.

i Per ulteriori informazioni vedere capitolo 16 "Segnalazione allarmi e anomalie".

11.2 PROCEDURA DI APPRENDIMENTO CON FINECORSA, SENZA ENCODER (SERIE R30/1209 - G30/2205)

B

ATTENZIONE: Prima di procedere con l'apprendimento, regolare il parametro *II* - Regolazione dello spazio di rallentamento.

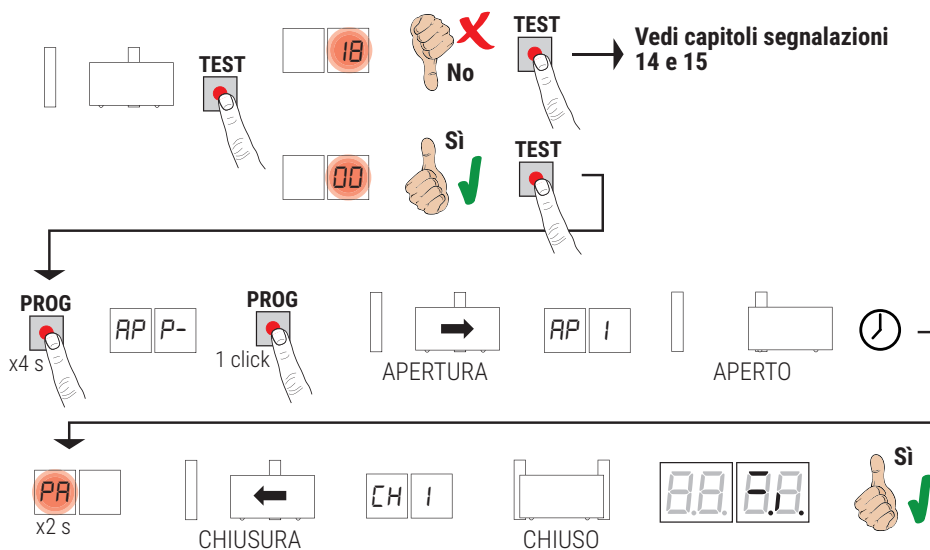

- Spostarsi dal fascio delle fotocellule per non interrompere la procedura.
- Premere il tasto **PROG** per 4 s, sul display appare *AP P-*.
- Premere nuovamente il tasto **PROG**.
- Il cancello avvia una manovra in apertura alla velocità selezionata al par. *4 I*. Sul display appare *AP I*.
- Raggiunto il finecorsa, il cancello si ferma brevemente.
- Sul display lampeggia *PA* per 2 s.
- Dopo 2 s, il cancello richiude e sul display appare *CH I*.
- Quanto il cancello raggiunge il finecorsa di chiusura la procedura di apprendimento si conclude.
- Se la procedura di apprendimento è terminata correttamente, il display entra in modalità di visualizzazione comandi e sicurezze.

Se sul display appaiono i seguenti messaggi di errore, ripetere la procedura di apprendimento:

- *AP PE*: errore di apprendimento. Premere il tasto TEST per cancellare l'errore e verificare la sicurezza in allarme.

i Per ulteriori informazioni vedere capitolo 16 "Segnalazione allarmi e anomalie".

11.3 PROCEDURA DI APPRENDIMENTO SENZA FINECORSA MECCANICO O MAGNETICO A BORDO MOTORE E SENZA ENCODER



ATTENZIONE: Prima di procedere con l'apprendimento, impostare il parametro *II* - Regolazione dello spazio di rallentamento.

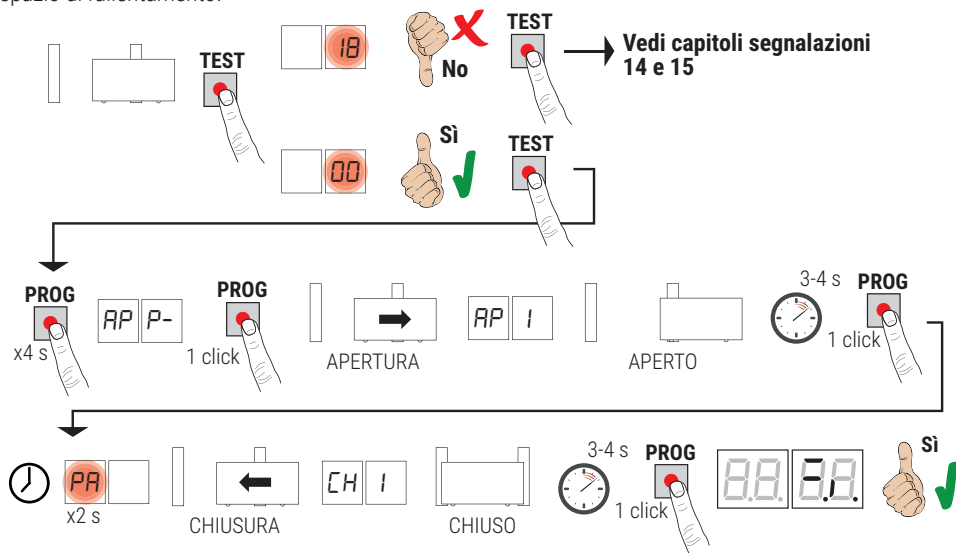

- Spostarsi dal fascio delle fotocellule per non interrompere la procedura.
- Premere il tasto **PROG** per 4 s, sul display appare *AP P-*.
- Premere nuovamente il tasto **PROG**.
- Il cancello avvia una manovra in apertura alla velocità selezionata al par. *4 I*. Sul display appare *AP I*.
- Quando il cancello raggiunge la battuta meccanica di apertura premere il tasto **PROG** dopo 3-4 s. Sul display lampeggia *PA* per 2 s.
- Dopo 2 s, il cancello richiude e sul display appare *CH I*.
- Quanto il cancello raggiunge la battuta meccanica di chiusura attendere 3-4 s e premere il tasto **PROG**.
- Se la procedura di apprendimento è terminata correttamente, il display entra in modalità di visualizzazione comandi e sicurezze.

Se sul display appaiono i seguenti messaggi di errore, ripetere la procedura di apprendimento:

- *AP PE*: errore di apprendimento. Premere il tasto **TEST** per cancellare l'errore e verificare la sicurezza in allarme.

i Per ulteriori informazioni vedere capitolo 16 "Segnalazione allarmi e anomalie".

12 Indice dei parametri

PARAM.	VALORE DI FABBRICA	DESCRIZIONE	PAGINA
A2	00	Richiusura automatica dopo il tempo di pausa (da cancello completamente aperto)	31
A3	00	Richiusura automatica dopo interruzione di alimentazione di rete (black-out)	31
A4	00	Selezione funzionamento comando passo-passo (PP)	31
A5	00	Prelampeggio	31
A6	00	Funzione condominiale sul comando di apertura parziale (PED)	31
A7	00	Abilitazione funzione a uomo presente	31
A8	00	Selezione funzionamento spia cancello aperto / Funzione test fotocellule	32
11	15	Regolazione dello spazio di rallentamento (%)	32
13	10	Regolazione controllo posizione cancello completamente aperto/chiuso	32
15	30	Regolazione apertura parziale (%)	32
16	00	Selezione tempo supplementare dopo l'inversione di marcia, in assenza di encoder	32
21	30	Regolazione del tempo di chiusura automatica	32
22	20	Regolazione del tempo di manovra	32
24	00	Abilitazione del doppio tempo di manovra	32
27	02	Regolazione tempo di inversione dopo intervento del bordo sensibile o del rilevamento ostacoli (anti-schiacciamento)	32
28	00	Regolazione del tempo di anticipo sull'attivazione dell'elettroserratura	33
29	00	Regolazione del tempo di attivazione dell'elettroserratura	33
30	01	Abilitazione filtro anti-disturbo alimentazione da gruppo elettrogeno	33
31	05	Regolazione della coppia motore durante la manovra	33
32	06	Regolazione della coppia motore durante la fase di rallentamento	33
33	08	Regolazione della coppia motore di spunto alla partenza	33
34	03	Regolazione accelerazione alla partenza in apertura e chiusura (soft-start)	33
35	08	Regolazione coppia dopo intervento del bordo sensibile o del rilevamento ostacoli	33
36	03	Regolazione del tempo di coppia massima di spunto alla partenza	33
37	00	Regolazione dello spazio di accostamento alla battuta in apertura/chiusura	33
38	00	Abilitazione del colpo di sblocco elettroserratura (colpo d'ariete)	34
41	01	Regolazione del rallentamento in apertura/chiusura	34
42	60	Regolazione sensibilità dell'intervento del rilevamento ostacoli durante la manovra	34
43	10	Regolazione sensibilità dell'intervento del rilevamento ostacoli durante il rallentamento	34
49	00	Impostazione numero di tentativi di richiusura automatica dopo intervento del bordo sensibile o del rilevamento ostacoli (anti-schiacciamento)	34
50	00	Impostazione modalità di funzionamento della fotocellula in apertura (FT1)	34
51	02	Impostazione modalità di funzionamento della fotocellula in chiusura (FT1)	34
52	01	Modalità di funzionamento della fotocellula (FT1) con cancello chiuso	34
53	00	Impostazione modalità di funzionamento della fotocellula in apertura (FT2)	35
54	00	Impostazione modalità di funzionamento della fotocellula in chiusura (FT2)	35

PARAM.	VALORE DI FABBRICA	DESCRIZIONE	PAGINA
55	01	Modalità di funzionamento della fotocellula (FT2) con cancello chiuso	35
56	00	Abilitazione comando di chiusura 6 s dopo l'intervento della fotocellula (FT1-FT2)	35
60	01	Abilitazione della frenata sulla battuta meccanica/fincorsa in apertura e chiusura	35
61	01	Abilitazione della frenata dopo l'intervento delle fotocellule	35
62	01	Abilitazione della frenata dopo un comando di STOP	35
63	01	Abilitazione della frenata dopo l'inversione apre --> chiude / chiude --> apre	35
64	05	Regolazione del tempo di frenata	36
65	08	Abilitazione della forza di frenata	36
71	01	Selezione della posizione di installazione del motore rispetto al varco, vista lato interno	36
72	01	Abilitazione fincorsa	36
73	00	Configurazione bordo sensibile COS1	36
74	00	Configurazione bordo sensibile COS2	36
75	01	Configurazione encoder	36
76	00	Configurazione 1° canale radio (PR1)	36
77	01	Configurazione 2° canale radio (PR2)	36
78	00	Configurazione intermittenza lampeggiante	37
79	02	Selezione modalità di funzionamento luce di cortesia	37
80	00	Configurazione contatto orologio	37
90	00	Ripristino ai valori standard di fabbrica	37
n0	01	Versione HW	37
n1	23	Anno di produzione	37
n2	45	Settimana di produzione	37
n3	67	Numero seriale	37
n4	89		37
n5	01		37
n6	23		Versione FW
o0	01	Visualizzazione contatore manovre eseguite	38
o1	23		38
h0	01	Visualizzazione contatore ore manovra	38
h1	23		38
d0	01	Visualizzazione contatore giorni di accensione	38
d1	23		38
P1	00	Password	38
P2	00		38
P3	00		38
P4	00		38
CP	00	Protezione cambio password	38

13 Menù parametri

PARAMETRO VALORE DEL PARAMETRO

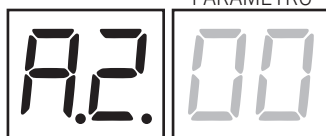

PARAMETRO	VALORE DEL PARAMETRO	DESCRIZIONE
A2 00		Richiusura automatica dopo il tempo di pausa (da cancello completamente aperto)
00		Disabilitata.
0 1- 15		Da 1 a 15 tentativi di richiusura dopo l'intervento delle fotocellule. Scaduto il numero di tentativi impostato, il cancello rimane aperto.
99		Il cancello prova a chiudere illimitatamente.
A3 00		Richiusura automatica dopo interruzione di alimentazione di rete (black-out)
00		Disabilitata. Al ritorno dell'alimentazione di rete, il cancello NON chiude.
0 1		Abilitata. Se il cancello NON è completamente aperto, al ritorno dell'alimentazione di rete, chiude, dopo un prelampeggio di 5 s (indipendentemente dal valore impostato al parametro A5). La richiusura avviene in modalità "recupero posizione" (vedi capitolo 18).
A4 00		Selezione funzionamento comando passo-passo (PP)
00		Apri-stop-chiude-stop-apri-stop-chiude...
0 1		Condominiale: il cancello apre e richiude dopo il tempo impostato di chiusura automatica. Il tempo di chiusura automatica si rinnova se viene dato un nuovo comando di passo-passo. Durante l'apertura il comando passo-passo viene ignorato. Questo permette al cancello di aprirsi completamente, evitando la chiusura indesiderata. Se è disabilitata la richiusura automatica (A2 00), la funzione condominiale attiva in automatico un tentativo di richiusura A2 0 1.
02		Condominiale: il cancello apre e richiude dopo il tempo impostato di chiusura automatica. Il tempo di chiusura automatica NON si rinnova se viene dato un nuovo comando di passo-passo. Durante l'apertura il comando passo-passo viene ignorato. Questo permette al cancello di aprirsi completamente, evitando la chiusura indesiderata. Se è disabilitata la richiusura automatica (A2 00), la funzione condominiale attiva in automatico un tentativo di richiusura A2 0 1.
03		Apri-chiude-apri-chiude.
04		Apri-chiude-stop-apri.
A5 00		Prelampeggio
00		Disabilitato. Il lampeggiante si attiva durante la manovra di apertura e chiusura.
0 1- 10		Da 1 a 10 s di prelampeggio prima di ogni manovra.
99		5 s di prelampeggio prima della manovra in chiusura.
A6 00		Funzione condominiale sul comando di apertura parziale (PED)
00		Disabilitato. Il cancello si apre parzialmente in modalità passo-passo: apre-stop-chiude-stop-apre...
0 1		Abilitato. Durante l'apertura il comando di apertura parziale (PED) viene ignorato.
A7 00		Abilitazione funzione a uomo presente
00		Disabilitato.
0 1		Abilitato. Il cancello funziona tenendo premuti i comandi apre (AP) o chiude (CH). Al rilascio del comando il cancello si ferma.

AB 00	Spia cancello aperto / Funzione test fotocellule
00	La spia è spenta con cancello chiuso. Accesa fissa durante le manovre e quando il cancello è aperto.
01	La spia lampeggia lentamente durante la manovra di apertura. Si accende fissa quando il cancello è completamente aperto. Lampeggia velocemente durante la manovra di chiusura. Se il cancello è fermo in posizione intermedia, la spia si spegne due volte ogni 15 s.
02	Impostare a 02 se l'uscita SC viene utilizzata come test fotocellule. Vedi fig. 9.
11 15	Regolazione dello spazio di rallentamento (%) NOTA: in assenza di encoder, ripetere la procedura di apprendimento della corsa ad ogni variazione di parametro.
01-30	da 1% al 30% della corsa totale.
13 10	Regolazione controllo posizione cancello completamente aperto/chiuso Il valore selezionato deve garantire la corretta apertura e chiusura del cancello quando raggiunge la battuta meccanica. Attenzione! Valori troppo bassi causano l'inversione del movimento sulla battuta di apertura/chiusura. NOTA: parametro visibile solo con encoder abilitato (75 01 o 75 02) e se i finecorsa non sono installati (72 00 o 72 02).
01-40	numero giri motore.
15 30	Regolazione apertura parziale (%) NOTA: il parametro è impostato di fabbrica al 30% della corsa totale.
15-99	da 1% al 99% della corsa totale
16 00	Selezione tempo supplementare dopo l'inversione di marcia, in assenza di encoder NOTA: parametro visibile solo se l'encoder è disabilitato 75 00. Durante l'apertura o la chiusura, a seguito dell'intervento delle fotocellule o di un comando di inversione, il cancello inverte il movimento per il tempo di manovra eseguito più un tempo supplementare che permetta il completamento della manovra.
00	3 secondi.
01	6 secondi. Impostazione consigliata nelle installazioni con motori oleodinamici.
21 30	Regolazione tempo di chiusura automatica Il conteggio inizia a cancello aperto e dura per il tempo impostato. Scaduto il tempo, il cancello chiude automaticamente. L'intervento delle fotocellule rinnova il tempo.
00-90	da 00 a 90 s di pausa.
92-99	da 2 a 9 min di pausa.
22 20	Regolazione del tempo di manovra NOTA: parametro visibile solo se l'encoder è disabilitato 75 00. Attenzione! La modifica di questo parametro influisce sulla regolazione del rallentamento (parametro 11).
00-99	da 00 a 99 s di manovra.
24 00	Abilitazione doppio tempo di manovra Si consiglia di abilitare il parametro per installazioni con tempi di lavoro particolarmente lunghi. NOTA: parametro visibile solo se l'encoder è disabilitato 75 00.
00	Disabilitato.
01	Abilitato.
27 02	Regolazione tempo di inversione dopo intervento del bordo sensibile o del rilevamento ostacoli (anti-schiacciamento) Regola il tempo della manovra di inversione dopo l'intervento del bordo sensibile o del sistema di rilevamento ostacoli.
00-60	da 0 a 60 s.

28 00	Regolazione tempo di anticipo attivazione dell'elettroserratura Regola il tempo di attivazione dell'elettroserratura prima di ogni manovra. NOTA: parametro visibile solo se l'elettroserratura è abilitata (79 99).
00-02	da 0 a 2 s.
29 00	Abilitazione elettroserratura Regola la durata di attivazione dell'elettroserratura. NOTA: parametro visibile solo se l'elettroserratura è abilitata (79 99).
00	Disabilitata.
0 1-06	Abilitata da 1 a 6 s. Il parametro deve essere impostato ad un valore maggiore del parametro 38 (se abilitato).
30 01	Abilitazione filtro anti-disturbo alimentazione di rete
00	Disabilitato.
0 1	Abilitato. Si abilita un filtraggio digitale aggiuntivo per migliorare il funzionamento della centrale in presenza di disturbi di alimentazione di rete, ottimizzandone il controllo del movimento.
31 05	Regolazione della coppia motore durante la manovra di apertura/chiusura Questo parametro deve essere sempre uguale o inferiore al valore impostato al parametro 33.
0 1-08	1 = coppia motore minima ... 8 = coppia motore massima.
32 06	Regolazione della coppia motore durante la fase di rallentamento
0 1-08	1 = coppia motore minima ... 8 = coppia motore massima.
33 08	Regolazione della coppia motore di spunto alla partenza
0 1-08	1 = coppia motore minima ... 8 = coppia motore massima.
34 03	Regolazione dell'accelerazione alla partenza in apertura e chiusura (soft-start)
00	Disabilitata.
0 1-02	Abilitata. Il cancello accelera lentamente e gradualmente in partenza.
03-04	Abilitata. Il cancello accelera ancora più lentamente e gradualmente in partenza. NOTA: valori disponibili solo se è abilitato l'encoder (75 0 1 / 75 02). Si consiglia di non impostare al valore 04 se il cancello risulta essere pesante.
35 08	Regolazione della coppia motore dopo l'intervento del bordo sensibile o dell'encoder
00	Disabilitata. La coppia applicata è quella impostata al parametro 3 1.
0 1-08	1 = coppia motore minima ... 8 = coppia motore massima.
36 03	Abilitazione della coppia massima di spunto alla partenza Abilitando questo parametro, ad ogni partenza del motore si attiva la coppia massima di spunto per un tempo regolabile che permette al cancello di avviarsi.
00-20	da 0 a 20 s.
37 00	Regolazione dello spazio di accostamento alla battuta di apertura e chiusura
00	Disabilitata.
0 1-05	0 1 = anta lunga 0,5 m; 02 = anta lunga 1 m; 03 = anta lunga 1,5 m; 04 = anta lunga 2 m; 05 = anta lunga ≥2,5. Abilitando la funzione, in apertura diminuisce la coppia nell'ultimo tratto della corsa riducendo le vibrazioni del cancello quando arriva in battuta. In chiusura, se è presente l'elettroserratura aumenta la coppia nell'ultimo tratto della corsa per garantire il corretto aggancio. Se non è presente l'elettroserratura, nell'ultimo tratto della corsa diminuisce la coppia riducendo le vibrazioni del cancello. NOTA: parametro visibile solo se l'encoder è abilitato 75 0 1.

38 00	Abilitazione colpo di sblocco elettroserratura (colpo di ariete)
00	Disabilitato.
01-04	Abilitato. La centrale attiva (da 1 s a max 4 s) ad ogni manovra di apertura una spinta in chiusura per permettere all'elettroserratura di sganciarsi. Abilitando il colpo di sblocco si abilitano automaticamente 28 01 (anticipo elettroserratura = 1 s) e 29 03 (durata elettroserratura = 3 s).

41 01	Regolazione del rallentamento in apertura e chiusura
00	Disabilitato.
01	Rallentamento medio. NOTA: valore massimo impostabile per i motori a 6 poli.
02	Rallentamento massimo. ATTENZIONE: NON UTILIZZARE con motori a 6 poli.

42 60	Regolazione sensibilità dell'intervento del rilevamento ostacoli (encoder) durante la manovra
	Quando viene rilevato un ostacolo durante la manovra di apertura o di chiusura, il cancello inverte immediatamente. NOTA: impostare un valore inferiore a 60 per motori a 6 poli.

43 10	Regolazione sensibilità dell'intervento del rilevamento ostacoli (encoder) durante il rallentamento
	Quando viene rilevato un ostacolo durante il rallentamento in apertura o in chiusura, il cancello inverte immediatamente. NOTA: impostare un valore inferiore a 60 per motori a 6 poli.
01-99	da 1% a 99%. 01 = sensibilità minima ... 99 = sensibilità massima.

49 00	Impostazione numero tentativi di richiusura automatica dopo intervento del bordo sensibile o del rilevamento ostacolo (anti-schiacciamento)
00	Nessun tentativo di richiusura automatica.
01-03	Da 1 a 3 tentativi di richiusura automatica. La richiusura automatica avviene solo se il cancello è completamente aperto. Si consiglia di impostare un valore minore o uguale al parametro R2.

50 00	Impostazione modalità di funzionamento della fotocellula FT1 in apertura
00	DISABILITATA. La fotocellula non è attiva o non è installata.
01	STOP. Il cancello si ferma e resta fermo fino al successivo comando.
02	INVERSIONE IMMEDIATA. Se si attiva la fotocellula durante la manovra di apertura, il cancello inverte immediatamente.
03	STOP TEMPORANEO. Il cancello si ferma finché la fotocellula è oscurata. Liberata la fotocellula, il cancello continua ad aprire.
04	INVERSIONE RITARDATA. Con fotocellula oscurata il cancello si ferma. Liberata la fotocellula il cancello chiude.

51 02	Impostazione modalità di funzionamento della fotocellula FT1 in chiusura
00	DISABILITATA. La fotocellula non è attiva o non è installata.
01	STOP. Il cancello si ferma e resta fermo fino al successivo comando.
02	INVERSIONE IMMEDIATA. Se si attiva la fotocellula durante la manovra di chiusura, il cancello inverte immediatamente.
03	STOP TEMPORANEO. Il cancello si ferma finché la fotocellula è oscurata. Liberata la fotocellula, il cancello continua a chiudere.
04	INVERSIONE RITARDATA. Con fotocellula oscurata il cancello si ferma. Liberata la fotocellula il cancello apre.

52 01	Modalità di funzionamento della fotocellula FT1 con cancello chiuso
00	Se la fotocellula è oscurata il cancello non può aprire.
01	Il cancello si apre al ricevimento di un comando di apertura anche se la fotocellula è oscurata.

02	La fotocellula oscurata invia il comando di apertura del cancello.
53 00	Impostazione modalità di funzionamento della fotocellula FT2 in apertura
00	DISABILITATA. La fotocellula non è attiva o non è installata.
01	STOP. Il cancello si ferma e resta fermo fino al successivo comando.
02	INVERSIONE IMMEDIATA. Se si attiva la fotocellula durante la manovra di apertura, il cancello inverte immediatamente.
03	STOP TEMPORANEO. Il cancello si ferma finché la fotocellula è oscurata. Liberata la fotocellula, il cancello continua ad aprire.
04	INVERSIONE RITARDATA. Con fotocellula oscurata il cancello si ferma. Liberata la fotocellula il cancello chiude.
54 00	Impostazione modalità di funzionamento della fotocellula FT2 in chiusura
00	DISABILITATA. La fotocellula non è attiva o non è installata.
01	STOP. Il cancello si ferma e resta fermo fino al successivo comando.
02	INVERSIONE IMMEDIATA. Se si attiva la fotocellula durante la manovra di chiusura, il cancello inverte immediatamente.
03	STOP TEMPORANEO. Il cancello si ferma finché la fotocellula è oscurata. Liberata la fotocellula, il cancello continua a chiudere.
04	INVERSIONE RITARDATA. Con fotocellula oscurata il cancello si ferma. Liberata la fotocellula il cancello apre.
55 01	Modalità di funzionamento della fotocellula FT2 con cancello chiuso
00	Se la fotocellula è oscurata il cancello non può aprire.
01	Il cancello si apre al ricevimento di un comando di apertura anche se la fotocellula è oscurata.
02	La fotocellula oscurata invia il comando di apertura del cancello.
56 00	Abilitazione comando di chiusura 6 s dopo l'intervento della fotocellula (FT1-FT2)
00	Disabilitata.
01	Abilitata. L'attraversamento delle fotocellule FT1 attiva, dopo 6 secondi, un comando di chiusura.
02	Abilitata. L'attraversamento delle fotocellule FT2 attiva, dopo 6 secondi, un comando di chiusura.
60 01	Abilitazione della frenata sulla battuta meccanica o sul finecorsa in apertura e chiusura
00	Disabilitata.
01	Abilitata. Il cancello frena a fine manovra sulla battuta meccanica o sul finecorsa di apertura e/o di chiusura.
61 01	Abilitazione della frenata dopo l'intervento delle fotocellule
00	Disabilitata.
01	Abilitata. Il cancello frena quando intervengono le fotocellule.
62 01	Abilitazione della frenata dopo un comando di STOP
00	Disabilitata.
01	Abilitata. Il cancello frena quando riceve un comando di STOP.
63 01	Abilitazione della frenata dopo l'inversione apre--> chiude / chiude --> apre
00	Disabilitata.
01	Abilitata. Il cancello frena prima di invertire la manovra quando riceve un comando di chiusura mentre stava aprendo, oppure un comando di apertura mentre stava chiudendo.

64 05	Regolazione del tempo di frenata ATTENZIONE: si consiglia di impostare valori bassi per assicurarsi l'arresto del cancello.
01-20	Da 1 a 20 decimi di secondo.
65 08	Regolazione della forza di frenata ATTENZIONE: verificare con attenzione che il valore scelto sia adeguato al modello di motore utilizzato.
04-08	04 = forza minima ... 08 = forza massima.
71 01	Selezione della posizione di installazione del motore rispetto al varco, vista lato interno
00	Motore installato a sinistra.
01	Motore installato a destra.
72 01	Abilitazione finecorsa NOTA: se il parametro viene modificato, togliere alimentazione di rete 230 V~, attendere che il display si spenga e dare nuovamente alimentazione. Ripetere la procedura di apprendimento.
00	Nessun finecorsa installato.
01	Finecorsa di apertura e chiusura installati.
02	Finecorsa di apertura installati.
73 00	Configurazione bordo sensibile COS1
00	Bordo sensibile NON INSTALLATO.
01	Contatto N.C. (Normalmente Chiuso). Il cancello inverte solo in apertura.
02	Contatto con resistenza da 8k2. Il cancello inverte solo in apertura.
03	Contatto N.C. (Normalmente Chiuso). Il cancello inverte sempre.
04	Contatto con resistenza da 8k2. Il cancello inverte sempre.
74 00	Configurazione bordo sensibile COS2
00	Bordo sensibile NON INSTALLATO.
01	Contatto N.C. (Normalmente Chiuso). Il cancello inverte solo in chiusura.
02	Contatto con resistenza da 8k2. Il cancello inverte solo in chiusura.
03	Contatto N.C. (Normalmente Chiuso). Il cancello inverte sempre.
04	Contatto con resistenza da 8k2. Il cancello inverte sempre.
75 01	Configurazione encoder NOTA: in assenza di encoder il controllo viene eseguito in base al tempo di lavoro. Se il parametro viene modificato, togliere alimentazione di rete 230 V~, attendere che il display si spenga e dare nuovamente alimentazione. Ripetere la procedura di apprendimento.
00	Nessun encoder installato.
01	Encoder ottico installato; 8 impulsi a giro.
02	Encoder magnetico installato; 1 impulso a giro. Solo la serie E30 utilizza encoder magnetico.
76 00	Configurazione 1° canale radio (PR1)
77 01	Configurazione 2° canale radio (PR2)
00	PASSO PASSO.
01	APERTURA PARZIALE.
02	APERTURA.
03	CHIUSURA.
04	STOP.

05	LUCE DI CORTESIA. L'uscita COR viene gestita dal radiocomando. La luce rimane accesa finché il radiocomando è attivo. Il parametro 79 viene ignorato.
06	LUCE DI CORTESIA ON-OFF. L'uscita COR viene gestita dal radiocomando. Il radiocomando accende-spegne la luce di cortesia. Il parametro 79 viene ignorato.
07	LAMPEGGIANTE. L'uscita LAMPEGGIANTE viene gestita dal radiocomando. La luce rimane accesa finché il radiocomando è attivo. Il parametro 78 viene ignorato.
08	LAMPEGGIANTE ON-OFF. L'uscita LAMPEGGIANTE viene gestita dal radiocomando. Il radiocomando accende-spegne la luce di cortesia. Il parametro 78 viene ignorato.

78 00	Configurazione intermittenza lampeggiante
00	L'intermittenza è regolata elettronicamente dal lampeggiante.
01	Intermittenza lenta.
02	Intermittenza lenta in apertura, rapida in chiusura.

79 02	Selezione modalità di funzionamento luce di cortesia
00	Disabilitata.
01	IMPULSIVA. La luce si attiva brevemente all'inizio di ogni manovra.
02	ATTIVA. La luce è attiva per tutta la durata della manovra.
03-90	da 3 a 90 s. La luce rimane attiva dopo la fine della manovra, per il tempo impostato.
92-98	da 2 a 8 minuti. La luce rimane attiva dopo la fine della manovra, per il tempo impostato.
99	ELETTROSERRATURA. Abilita l'uscita COR all'uso con elettroserratura (fig. 5).

80 00	Configurazione contatto orologio Quando si attiva la funzione orologio il cancello apre e rimane aperto per il tempo programmato dall'orologio. Allo scadere del tempo programmato dal dispositivo esterno (orologio) il cancello chiude.
00	Quando si attiva la funzione orologio, il cancello apre e rimane aperto. Qualsiasi comando dato viene ignorato.
01	Quando si attiva la funzione orologio, il cancello apre e rimane aperto. Qualsiasi comando dato viene accettato. Quando il cancello torna ad essere completamente aperto si riattiva la funzione orologio.

90 00	Ripristino ai valori standard di fabbrica NOTA. Questa procedura è possibile solo se NON è impostata una password a protezione dei dati.
 <p>Attenzione! Il ripristino cancella ogni selezione fatta in precedenza: verificare che tutti i parametri siano adeguati all'installazione. È possibile ripristinare i valori standard di fabbrica anche intervenendo sui tasti + e -, come indicato di seguito:</p> <ul style="list-style-type: none"> • Togliere alimentazione. 	
<ul style="list-style-type: none"> • Premere i tasti + e -, e mantenendoli premuti, dare alimentazione. • Dopo 4 s il display lampeggia rES- (rES-). • I valori standard di fabbrica sono stati ripristinati. 	

Numero identificativo	
Il numero identificativo è composto dai valori dei parametri da n0 a n6.	
NOTA: i valori indicati in tabella sono valori puramente indicativi.	
n0 01	Versione HW
n1 23	Anno di produzione
n2 45	Settimana di produzione
n3 67	Esempio: 01 23 45 67 89 01 23
n4 89	
n5 01	
n6 23	

Visualizzazione contatore manovre

Il numero è composto dai valori dei parametri da $o0$ a $o1$ moltiplicato per 100.

NOTA: i valori indicati in tabella sono valori puramente indicativi.

$o001$

Manovre eseguite

$o123$

Esempio: $o123 \times 100 = 12.300$ manovre

Visualizzazione contatore ore manovra

Il numero è composto dai valori dei parametri da $h0$ a $h1$.

NOTA: i valori indicati in tabella sono valori puramente indicativi.

$h001$

Ore manovra

$h123$

Esempio: $h123 = 123$ ore

Visualizzazione contatore giorni di accensione della centralina

Il numero è composto dai valori dei parametri da $d0$ a $d1$.

NOTA: i valori indicati in tabella sono valori puramente indicativi.

$d001$

Giorni di accensione

$d123$

Esempio: $d123 = 123$ giorni

Password

L'impostazione della password impedisce l'accesso alle regolazioni a personale non autorizzato. Con password attiva ($CP=01$) è possibile visualizzare i parametri, ma NON è possibile modificarne i valori.

La password è univoca, cioè una sola password può gestire l'automazione.

ATTENZIONE: Se si smarrisce la password contattare il Servizio Assistenza.

$P100$

$P200$

$P300$

$P400$

Procedura di attivazione password:

- Inserire i valori desiderati nei parametri $P1$, $P2$, $P3$ e $P4$.
- Con i tasti UP ▲ e/o DOWN ▼ visualizzare il parametro CP .
- Premere per 4 s i tasti + e -.
- Quando il display lampeggia, la password è stata memorizzata.
- Spegnerne e riaccendere la centralina. Verificare l'attivazione della password ($CP=01$).

Procedura sblocco temporaneo:

- Inserire la password.
- Verificare che $CP=00$.

Procedura di cancellazione password:

- Inserire la password ($CP=00$).
- Memorizzare i valori di $P1$, $P2$, $P3$, $P4 = 00$.
- Con i tasti UP ▲ e/o DOWN ▼ visualizzare il parametro CP .
- Premere per 4 s i tasti + e -.
- Quando il display lampeggia, la password è stata cancellata (i valori $P100$, $P200$, $P300$ e $P400$ corrispondono a "password assente").
- Spegnerne e riaccendere la centralina ($CP=00$).

$CP00$

Cambio password

00

Protezione disattivata.

01

Protezione attivata.

14 Esempio di installazione con due automazioni contrapposte

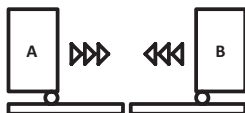

È possibile collegare due automazioni scorrevoli contrapposte utilizzando una centrale **H70/104AC-105AC**.

Collegare le centrali tra di loro mediante relé alimentati a 24 V~, non di nostra fornitura, come indicato in figura.

È possibile utilizzare una sola scheda radio, inserita in una delle due centrali di comando **A** o **B**. Utilizzare l'uscita **COR** per gestire i comandi radio. Impostare parametro **76** al valore **005**.

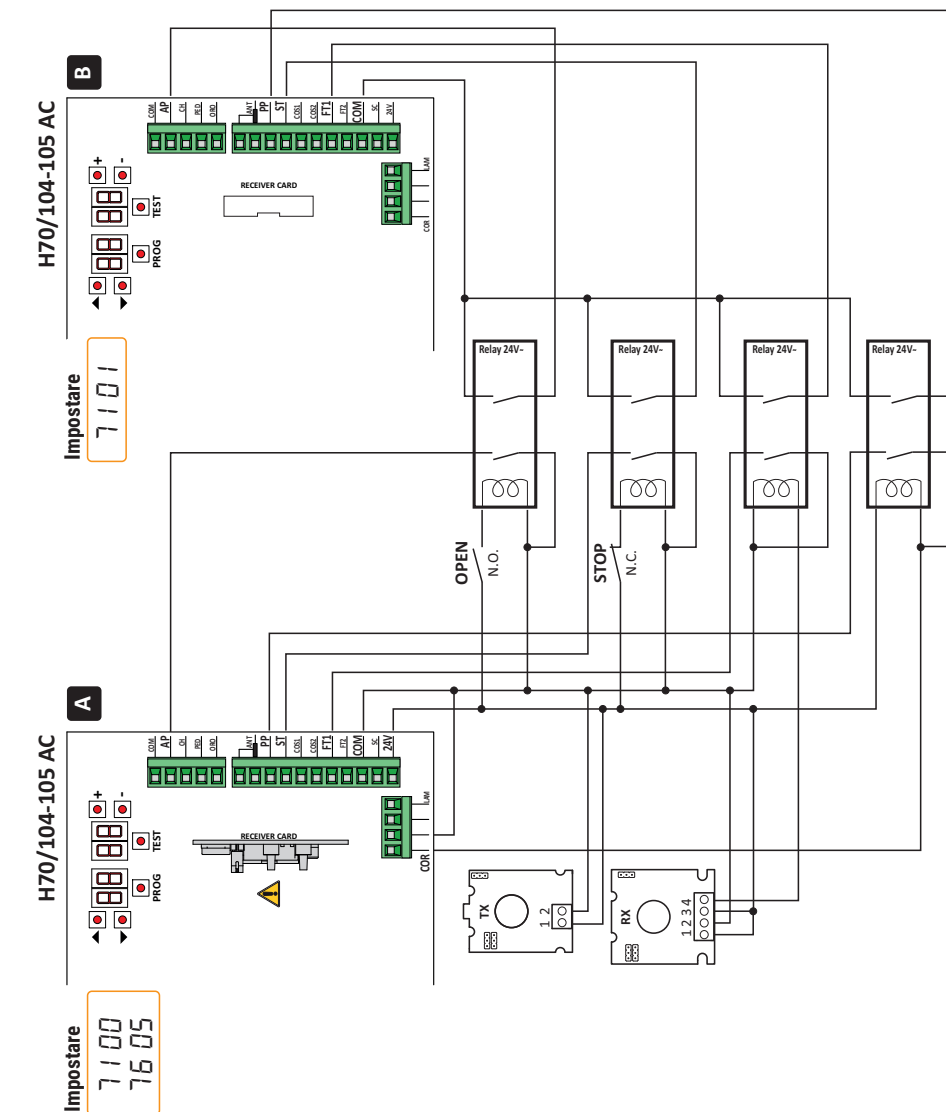

15 Segnalazione degli ingressi di sicurezza e dei comandi (modalità TEST)

In assenza di comandi volontari attivati, premere il tasto TEST e verificare quanto segue:

DISPLAY	POSSIBILE CAUSA	INTERVENTO DA SOFTWARE	INTERVENTO TRADIZIONALE
88 5b(Sb)	La maniglia di sblocco è aperta.	-	Chiudere la maniglia di sblocco e girare la chiave in posizione di chiusura. Verificare il collegamento al contatto di sblocco.
88 18	Contatto STOP di sicurezza aperto.	-	Installare un pulsante di STOP (N.C.) oppure ponticellare il contatto ST con il contatto COM .
88 17	Bordo sensibile COS1 non collegato o collegamento errato.	Se non utilizzato o se si vuole escludere, impostare il parametro 73 00.	Se non utilizzato, ponticellare il contatto COS1 con il contatto COM .
88 16	Bordo sensibile COS2 non collegato o collegamento errato.	Se non utilizzato o se si vuole escludere, impostare il parametro 74 00.	Se non utilizzato, ponticellare il contatto COS2 con il contatto COM .
88 15	Fotocellula FT1 non collegata o collegamento errato.	Se non utilizzata o se si vuole escludere, impostare il parametro 50 00 e 51 00	Se non utilizzato, ponticellare il contatto FT1 con il contatto COM . Controllare la connessione e i riferimenti al relativo schema di collegamento (figura 8).
88 14	Fotocellula FT2 non collegata o collegamento errato.	Se non utilizzata o se si vuole escludere, impostare il parametro 53 00 e 54 00	Se non utilizzato, ponticellare il contatto FT2 con il contatto COM . Controllare la connessione e i riferimenti al relativo schema di collegamento (figura 8).
88 FE	Entrambi i finecorsa hanno contatto aperto o non sono collegati.	-	Verificare il collegamento dei finecorsa.
88 FA	Il cancello si trova sul finecorsa di apertura.	Se l'indicazione del finecorsa è errata verificare l'impostazione del parametro 71.	-
	Il finecorsa di apertura non è collegato.	-	Verificare il collegamento del finecorsa.
88 FC	Il cancello si trova sul finecorsa di chiusura.	Se l'indicazione del finecorsa è errata verificare l'impostazione del parametro 71.	-
	Il finecorsa di chiusura non è collegato.	-	Verificare il collegamento del finecorsa.
PP 00	In assenza di comando volontario il contatto (N.A) potrebbe essere difettoso o il collegamento ad un pulsante potrebbe essere errato.	-	Verificare i contatti PP - COM e i collegamenti al pulsante.
CH 00		-	Verificare i contatti CH - COM ed i collegamenti al pulsante.
AP 00		-	Verificare i contatti AP - COM e i collegamenti al pulsante.
PE 00		-	Verificare i contatti PED - COM e i collegamenti al pulsante.
OR 00		-	Verificare i contatti ORO - COM . Il contatto non deve essere ponticellato se non usato.

NOTA: Per uscire dalla Modalità **TEST** premere il tasto **TEST**.

Si consiglia di procedere alla risoluzione delle segnalazioni dello stato delle sicurezze e degli ingressi sempre in modalità "intervento da software".

16 Segnalazione allarmi e anomalie

PROBLEMA	SEGNALAZIONE ALLARME	POSSIBILE CAUSA	INTERVENTO
Il cancello non apre o non chiude.	LED POWER spento	Manca alimentazione.	Verificare il cavo di alimentazione.
	LED POWER spento	Fusibili bruciati.	Sostituire il fusibile. Si raccomanda di estrarre e reinserire il fusibile solamente in assenza di tensione di rete.
	esempio: <i>15 EE</i> <i>21 EE</i>	Errore nei parametri di configurazione.	Impostare correttamente il valore di configurazione e salvarlo.
	<i>24 AC</i> lampeggiante	Fusibile F2 disinserito o danneggiato. Gli accessori non sono alimentati.	Riposizionare correttamente il fusibile F2 o sostituirlo.
La procedura di apprendimento non si conclude.	<i>AP PE</i>	È stato erroneamente premuto il tasto TEST.	Ripetere la procedura di apprendimento.
		Le sicurezze sono in allarme.	Premere il tasto TEST e verificare la/le sicurezza/e in allarme e i rispettivi collegamenti delle sicurezze.
Il radiocomando ha poca portata e non funziona con automazione in movimento.	-	La trasmissione radio è ostacolata da strutture metalliche o muri in cemento armato.	Installare l'antenna.
	-	Batterie scariche.	Sostituire le batterie dei radiocomandi.
Il lampeggiante non funziona.	-	Lampadina / LED bruciati oppure fili lampeggiante staccati.	Verificare il circuito a LED e/o i fili.
La spia cancello aperto non funziona.	-	Lampadina bruciata oppure fili staccati.	Verificare la lampadina e/o i fili.
Il cancello non esegue la manovra desiderata.	-	Fili motore invertiti.	Invertire due fili sui morsetti X-Y-Z o Z-Y-X.

NOTA: Premendo il tasto TEST, si cancella momentaneamente la segnalazione di allarme.

Al ricevimento di un comando, se il problema non è stato risolto, sul display riappare la segnalazione di allarme.

17 Sblocco meccanico (solo per H70/104AC)



In mancanza di tensione è possibile sbloccare il cancello, come indicato nel manuale d'uso e manutenzione dell'automazione H30, M30, G30, E30 o R30.

Al ripristino della tensione e al ricevimento del primo comando, la centrale di comando avvia una manovra di apertura in modalità di recupero posizione (vedi capitolo 18). L'attivazione di uno dei due fincorsa permette il recupero immediato della posizione.

18 Modalità di recupero posizione

Dopo una interruzione di tensione, o dopo aver sbloccato il motore o dopo il rilevamento di un ostacolo per tre volte consecutive nella stessa posizione (con encoder abilitati), la centrale di comando al primo comando avvia una manovra in modalità di recupero posizione.

La manovra di recupero posizione avviene a bassa velocità. Il lampeggiante si attiva con una sequenza diversa dal normale funzionamento (3 s acceso, 1,5 s spento).

In questa fase la centralina recupera i dati dell'installazione.

Attenzione! Non dare comandi in questa fase, finché il cancello non ha completato la manovra di apertura e chiusura.

L'attivazione di uno dei due finecorsa permette il recupero immediato della posizione.

19 Collaudo

 Il collaudo deve essere effettuato da personale tecnico qualificato. L'installatore è tenuto ad eseguire la misurazione delle forze di impatto e a selezionare sulla centrale di comando i valori della velocità e della coppia che permettano alla porta o cancello motorizzati di rientrare nei limiti stabiliti dalle norme EN 12453 e EN 12445. Accertarsi che siano rispettate le indicazioni del Capitolo 1 "AVVERTENZE GENERALI".

- Dare alimentazione.
- Verificare il corretto funzionamento di tutti i comandi collegati.
- Verificare la corsa e i rallentamenti.
- Verificare il corretto intervento delle sicurezze.
- Togliere alimentazione di rete e ridarla. Verificare, con cancello fermo in posizione intermedia, il corretto completamento della fase di recupero posizione.
- Verificare la regolazione dei finecorsa (se installati).
- Verificare il corretto funzionamento del sistema di sblocco (**solo per H70/104AC**).

20 Messa in funzione

L'installatore è tenuto a redigere e conservare per almeno 10 anni il fascicolo tecnico dell'impianto, che dovrà contenere lo schema elettrico, il disegno e foto dell'impianto, l'analisi dei rischi e le soluzioni adottate la dichiarazione di conformità del fabbricante di tutti i dispositivi collegati, il manuale di istruzioni di ogni dispositivo e/o accessorio e il piano di manutenzione dell'impianto.

Fissare sul cancello o porta motorizzata una targa indicante i dati dell'automazione, il nome del responsabile della messa in servizio, il numero seriale e l'anno di costruzione, nonché il marchio CE.

Fissare una targa e/o etichetta con le indicazioni delle operazioni per sbloccare manualmente l'impianto.

Realizzare e consegnare all'utilizzatore finale la dichiarazione di conformità, le istruzioni e avvertenze d'uso e il piano di manutenzione.

Accertarsi che l'utilizzatore finale abbia compreso il corretto funzionamento dell'impianto, automatico manuale e di emergenza.

Informare l'utilizzatore finale circa i pericoli e rischi eventualmente presenti.

21 Manutenzione

Effettuare una manutenzione programmata ogni 6 mesi.

Verificare lo stato di pulizia ed il funzionamento.

Nel caso ci sia presenza di sporco, umidità, insetti o altro, togliere l'alimentazione e pulire la scheda ed il contenitore.

Eseguire nuovamente la procedura di collaudo.

Nel caso si noti dell'ossido sul circuito stampato valutare la sostituzione.

22 Smaltimento



Il prodotto deve essere disinstallato sempre da personale tecnico qualificato utilizzando le procedure idonee alla corretta rimozione del prodotto. Questo prodotto è costituito da vari tipi di materiali, alcuni possono essere riciclati altri devono essere smaltiti attraverso sistemi di riciclaggio o smaltimento previsti dai regolamenti locali per questa categoria di prodotto.

È vietato gettare questo prodotto nei rifiuti domestici. Eseguire la "raccolta separata" per lo smaltimento secondo i metodi previsti dai regolamenti locali; oppure riconsegnare il prodotto al venditore nel momento dell'acquisto di un nuovo prodotto equivalente.

Regolamenti locali possono prevedere pesanti sanzioni in caso di smaltimento abusivo di questo prodotto. **Attenzione!** Alcune parti del prodotto possono contenere sostanze inquinanti o pericolose, se disperse potrebbero provocare effetti dannosi sull'ambiente e sulla salute umana.

23 Informazioni aggiuntive e contatti

Tutti i diritti relativi alla presente pubblicazione sono di proprietà esclusiva di ROGER TECHNOLOGY.

ROGER TECHNOLOGY si riserva il diritto di apportare eventuali modifiche senza preavviso. Copie, scansioni, ritocchi o modifiche sono espressamente vietate senza un preventivo consenso scritto di ROGER TECHNOLOGY.

SERVIZIO CLIENTI ROGER TECHNOLOGY:

attivo: dal lunedì al venerdì
dalle 8:00 alle 12:00 - dalle 13:30 alle 17:30

Telefono: +39 041 5937023

E-mail: service@rogertechnology.it

Skype: [service_rogertechnology](https://www.skype.com/it/people/service_rogertechnology)

Per eventuali problemi o richieste sull'automazione Vi preghiamo di compilare online il modulo "RIPARAZIONI" collegandovi al nostro sito www.rogertechnology.com/B2B nella sezione Self Service.

Dichiarazione CE di Conformità

Il sottoscritto Dino Florian, legale rappresentante di Roger Technology - Via Botticelli 8, 31021 Mogliano V.to (TV) DICHIARA che la centrale di comando **H70/104AC - H70/105AC** è conforme ai requisiti essenziali e alle altre disposizioni pertinenti, stabilite dalle seguenti direttive CE:

- 2014/35/UE Direttiva LVD
- 2014/30/UE Direttiva EMC
- 2014/53/UE Direttiva RED
- 2011/65/UE Direttiva RoHS

E che sono state applicate tutte le norme e/o specifiche tecniche di seguito indicate:

EN 61000-6-3:2007 + A1:2011 + A1/AC:2012

EN IEC 61000-6-2:2019

EN 60335-1:2012 + AC:2014 + A1:2019 + A11:2014 + A13:2017 + A14:2019

EN 60335-2-103:2015

ETSI EN 301 489-1 V2.2.3

ETSI EN 301 489-3 V2.1.1

Luogo: Mogliano V.to

Data: 26/03/2021

Firma



1 General safety precautions



WARNING: IMPORTANT SAFETY INSTRUCTIONS THESE INSTRUCTIONS MUST BE FOLLOWED TO GUARANTEE THE SAFETY OF THE PERSONS PRESERVE THESE INSTRUCTIONS

This installation manual is intended for qualified personnel only.

 Failure to observe the information included in this manual may result in personal injury or damage to the equipment.

ROGER TECHNOLOGY cannot be held responsible for any damage or injury due to improper use or any use other than the intended usage indicated in this manual.

The installation, electrical connections and adjustments must be performed by qualified personnel, in accordance with best practices and in compliance with applicable regulations.

Read the instructions carefully before installing the product.

Incorrect installation may pose risks.

Before installing the product, make sure it is in perfect condition: In case of doubts, do not use the product and refer exclusively to professionally qualified personnel.

Do not install the product in explosive environment and atmosphere: inflammable gas or vapours constitute serious danger for safety.

Before installing the motor, make all structural modifications related to the safety precautions and to the protection or segregation of areas involving crushing, shearing, dragging risks or any other risks.

WARNING: check that the existing structure fulfils the required resistance and stability specifications.

ROGER TECHNOLOGY is not liable for failure to observe the good practices in the construction of fixtures to be motorised or for deformations that may occur during use.

The safety devices (photocells, sensing edges, emergency stops, etc.) must be installed taking into consideration the following: the regulations and directives in force, the good practices criteria, the installation environment, the operating logic of the system and the forces generated by the motorised door or gate.

The safety devices must protect any areas where there is crushing, shearing, dragging or any other danger in general generated by the motorised door or gate; the installer is advised to check that the moving wings do not have sharp edges or anything that may pose shearing and/or dragging risks.

If it is deemed necessary based on the risk analysis, install sensing edges on the mobile part.

It should be noted that, as provided by the UNI EN 12635 standard, all requirements of the EN 12604 and EN 12453 standards must be fulfilled and, if

necessary, also checked.

The European standards EN 12453 and EN 12445 define the minimum safety requirements for the operation of automatic doors and gates. In particular, these standards require the use of force limiting and safety devices (sensing ground plates, photocell barriers, hold-to-run operation, etc.) intended to detect persons or objects in the operating area and prevent collisions in all circumstances.

The installer is required to measure impact forces and select on the control unit the appropriate speed and torque values to ensure that the door or gate remains within the limits defined by the standards EN 12453 and EN 12445.

ROGER TECHNOLOGY cannot be held responsible for any damage or injury caused by the installation of incompatible components which compromise the safety and correct operation of the device.

If the hold-to-run function is active, the installer will have the obligation to check the maximum stop distance or the alternative use of the rubber deformable edge, the closing speed or the gate and in general all aspects indicated by the applicable regulations. Moreover, please note that if the command means is fixed, it must be located in a position guaranteeing the automation system control and operation and the command type and the use type must comply with the UNI EN 12453 standard, prospectus 1 (with the following restrictions: type A or B command or type 1 or 2 use).

In case of hold-to-run operation, remove any potential persons away from the range of action of the automation system's moving parts; the direct commands must be installed at a minimum height of 1.5 m and must not be accessible to the public; moreover, unless the device is key operated, they must be located with a direct view to the motorised part and far from the moving parts.

Apply the signs indicated by the regulations in force for the identification of the dangerous areas.

Each installed device must have a visible indication of the motorised door or gate identification data, in accordance with the EN 13241-1:2001 standard or subsequent revisions

 A switch or an omnipolar cut-off switch with a contact opening of at least 3 mm must be installed on the mains power line; put the cut-off switch in OFF position and disconnect any buffer batteries before performing any cleaning or maintenance operations.

Ensure that an adequate residual current circuit breaker with a 0.03 A threshold and a suitable overcurrent cut-out are installed upstream the electrical installation in accordance with best practices and in compliance with applicable legislation. When requested, connect the automation to an effective earthing system that complies with current safety standards.

The electronic parts must be handled using anti-static conductive wrist straps with grounding wire.

Only use original spare parts when repairing or replacing products.

The installer must provide the user with complete instruction for using the motorised door or gate in automatic, manual and emergency modes, and must hand the operating instructions to the user of the installation upon completion.

Keep away from hinges and moving parts.

Keep out of the area of action of the motorised door or gate while it is moving. Never try to stop the motorised door or gate while it is moving as this may be dangerous.

The motorised door or gate may be used by children aged 8 and above, by persons with diminished physical, sensory or mental capacity and by persons without the necessary experience and knowledge provided that they are supervised or have received adequate instruction on using the device safely and to ensure that they understand the dangers involved in its operation.

Children must be supervised at all times to ensure that they do not play with the device and that they keep out of the area of action of the motorised door or gate. Keep remote controls and any other control devices out of the reach of children to prevent the risk of the motorised door or gate being operated unintentionally. Failure to observe these instructions may lead to danger.

Any repair or technical interventions must be performed by qualified personnel. The cleaning and maintenance operations must be performed exclusively by qualified personnel.

In the event of a fault or malfunction of the product, turn the main power switch off and have the installation serviced by qualified personnel and refrain from attempting to repair or perform any direct intervention yourself.











The packaging materials (plastic, polystyrene, etc.) should not be discarded in the environment or left within reach of children, as they are a potential source of danger.

Dispose of and recycle the packaging items according to the provisions of the laws in force.

These instructions must be kept and must be made available to any other persons authorised to use the installation.

2 Symbols

The symbols and their meaning in the manual or on the product label are indicated below.

	Generic danger. Important safety information. Indicates operations and situations in which the personnel involved must pay close attention.
	Dangerous voltage risk. Indicates operations and situations in which the personnel involved must pay close attention to dangerous voltages.
	Hot surfaces risk. Indicates danger due to hot surfaces or which anyway have high temperatures (risk of burns)
	Useful information. Indicates useful information for the installation.
	Refer to the Installation and use instructions. Indicates the obligation to refer to the manual or original document, which must be available for future use and must not be damaged in any way.
	Protective earth connection point.
	Indicates the admissible temperature range.
	Alternating current (AC)
	Direct current (DC)
	Symbol for the product disposal according to the WEEE directive, see chapter 22.

3 Product description

The **H70/104AC** control unit is intended to control sliding gate automation systems and overhead doors with 1 asynchronous single phase 230V~ (or 115 V~, in case of **H70/104AC/115** version) ROGER motor.

The **H70/105AC** control unit is intended to control sliding gate automation systems with 1 asynchronous single phase 230V~ (or 115 V~, in case of **H70/105AC/115** version) motor.

ROGER TECHNOLOGY cannot be held responsible for any damage or injury due to improper use or any use other than the intended usage indicated in this manual.



We recommend using only ROGER TECHNOLOGY accessories and control and safety devices. Specifically, we recommend installing **F2ES** or **F2S** series photocells.

 For further information, refer to the H30, M30, G30, E30 or R30 installation manual of the automation system.

4 Updates of version N6=17

- Improved management of control from the plug-in receiver

5 Technical characteristics of product

	H70/104AC - 105AC/BOX	H70/104AC/115 - H70/105AC/115
Mains power voltage	230 V~ ± 10% 50 Hz	115 V~ ± 10% 60 Hz
Maximum mains power absorption	650 W	
Fuses	F1 = F6,3A 250 V (5x20) motor power circuit protection F2 = F315mA 250 V (5x20) accessories power supply protection	
Connectable motors	1	
Motor power supply	230 V~	115 V~
Motor type	Single-phase asynchronous	
Motor control type	Triac phase control	
Maximum power for 1 motor	600 W	
Maximum power, flashing light	40 W 230 V~ - 25 W 24 V~/dc (potential free contact)	
Maximum power courtesy light	100 W 230 V~ - 25 W 24 V~/dc (potential free contact)	
Gate open light power	2 W (24 V~)	
Maximum accessory current absorption	6 W (24 V~) 300 mA	
Operating temperature	 -20°C  +55°C	
Degree of protection	IP00 IP54 (H70/105AC/BOX)	IP00 IP54 (H70/105AC/115/BOX)
Product dimension	mm 98x141x40 Weight: 0,48 kg (H70/105AC/BOX 255x200x99)	

6 Description of connections

Figures show connection diagrams.

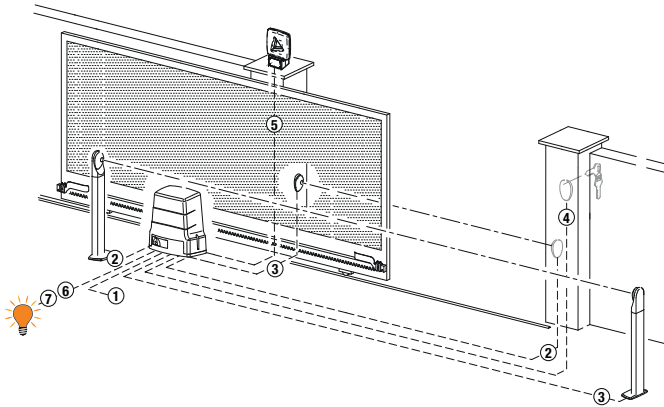

6.1 Typical installation



! It is the installer's responsibility to verify the adequacy of the cables in relation to the devices used in the installation and their technical characteristics.

CONNECTING CONTROL UNIT TO MAINS ELECTRICITY			
1	Power supply 230 V~ ±10% (115 V~ ±10% H70/104AC/115-H70/105AC/115)	3x1,5 mm ² (max 15 m)	3x2,5 mm ² (max 30 m)
CONNECTING CONTROL PANEL TO ACCESSORIES			
2	Photocells - Receiver F2ES/F2S	4x0,5 mm ² (max 20 m)	
3	Photocells - Transmitter F2ES/F2S	2x0,5 mm ² (max 20 m)	
4	Key selector R85/60	3x0,5 mm ² (max 20 m)	
	Keypad H85/TDS - H85/TTD (connecting to H85/DEC - H85/DEC2)	2x0,5 mm ² (max 30 m)	
	H85/DEC - H85/DEC2 (connecting to control unit)	4x0,5 mm ² (max 20 m) The number of conductors increases when using more than one output contact on H85/DEC - H85/DEC2	
CONNECTING CONTROL PANEL TO FLASHING LIGHT			
5	LED Flashing light R92/LED230 - FIFTHY/230 Power supply 230 V~ by LED (40 W max)	2x1 mm ² (max 10 m)	
CONNECTING CONTROL PANEL TO GATE OPEN INDICATOR			
6	Power supply 24 V~ (2 W max)	2x0,5 mm ² (max 20 m)	
CONNECTING CONTROL PANEL TO COURTESY LIGHT			
7	Power supply 230 V~ (100 W max)	2x1 mm ² (max 20 m)	
CONNECTING CONTROL PANEL H70/105AC/BOX TO MOTORS			
	Motor	4x1,5 mm ² (max 20 m)	
	Limit switches H70/105AC/BOX	4x0,5 mm ² (max 20 m)	

6.2 Electrical connections

	DESCRIPTION
	Mains power supply 230 V~ ±10% 50 Hz connection. (H70/104AC-105AC/115V/BOX : 115 V~ ± 10% 60Hz).
AP-CM-CH 	For H70/104AC: ROGER MOTOR connection. N.B.: Ready wired in factory by ROGER TECHNOLOGY (H70/104AC only). H70/105AC ONLY. The gate open stop limit switch may be connected to terminals AP-CM and the gate closed stop limit switch may be connected to terminals CH-CM . When a limit switch is activated, power is cut to the motor opening/closing the gate.
	Condenser connection (see technical specifications given in the instructions for the motor).

7 Commands and Accessories





 If not installed, safety devices with NC contacts must be jumpered at the COM terminals, or disabled by modifying the parameters **50, 51, 53, 54, 73** and **74**.





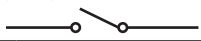





N.B.: limit switches not used with **H70/105AC** board must be disabled by parameter **72**.

KEY:

N.A. (Normally Open).

N.C. (Normally Closed).

CONTACT	DESCRIPTION
7(COR)  8	Connection for external power supply for courtesy light 230 V~ 100 W (fig. 4).
7(COR)  8	Connection for external power supply for electric lock (potential free contact) 12 V~ max 15VA (fig. 5).
9  10(LAM)	Connection for external power supply for flashing light (potential free contact) 230 V~ 40 W (fig. 3-5). The settings for the pre-manoeuve flashing warning signal may be selected with parameter A5 , while the flashing mode is set with parameter 7B .
11(24V~) 13(COM)	Power feed for external devices 6 W.
12(SC)  13(COM)	Connection for gate open indicator lamp 24 V $\overline{\text{---}}$ 2 W (see fig. 1-2) The function of the indicator lamp is determined by parameter AB .
12(SC) 13(COM)	Photocell test connection (see fig. 9). feed for the photocell transmitters (TX) may be connected to this. Set the parameter AB D2 to enable the test function. Each time a command is received, the control unit switches the photocells off and on to check that the contact changes state correctly.

CONTACT		DESCRIPTION
14(FT2)	13(COM) 	Input (N.C.) for connecting photocells FT2 (fig. 8). The photocells FT2 are configured by default with the following settings: - 53 03 . During gate opening, the gate stops as long as the photocell is obstructed. The gate resumed opening when the photocell is cleared. - 54 02 . Movement is reversed if the photocell FT2 is triggered during gate closure. - 55 00 . If the photocell is obstructed, the gate cannot open. If the photocells are not installed, jumper the terminals 14(FT2) - 13(COM) or set the parameters 53 00 and 54 00 .
15(FT1)	13(COM) 	Input (N.C.) for connecting photocells FT1 (fig. 8). The photocells FT1 are configured by default with the following settings: - 50 00 . Photocell triggers only during gate closure. Photocell is ignored during gate opening. - 51 02 . Movement is reversed if the photocell FT1 is triggered during gate closure. - 52 00 . If the photocell is obstructed, the gate cannot open. If the photocells are not installed, jumper the terminals 15(FT1) - 13(COM) or set the parameters 50 00 and 51 00 .
16(COS2)	13(COM) 	Input (NC or 8 kOhm) for connecting sensing edge COS2 (fig. 1-2). The sensing edge is configured by default with the following settings: - 74 00 . The sensing edge COS2 (NC contact) is disabled. If the sensing edge is not installed, jumper the terminals 16(COS2) - 13(COM) or set the parameter 74 00 .
17(COS1)	13(COM) 	Input (NC or 8 kOhm) for connecting sensing edge COS1 (fig. 1-2). The sensing edge is configured by default with the following settings: - 73 00 . The sensing edge COS1 (NC contact) is disabled. If the sensing edge is not installed, jumper the terminals 17(COS1) - 13(COM) or set the parameter 73 00 .
18(ST)	13(COM) 	STOP command input (NC). The current manoeuvre is arrested if the safety contact opens. N.B.: the controller is supplied with this contact already jumpered by ROGER TECHNOLOGY.
19(PP)	13(COM) 	Step by step mode command input (N.O.). The function of the control is determined by parameter PH .
20	21(ANT) 	Antenna connector for slot-in radio receiver board. Use RG58 if an external antenna is used; maximum recommended length: 10 m. N.B.: do not make joints in cable.
22(ORO)	26(COM) 	Clock timer contact input (N.O.). When the clock function is active, the gate opens and remains open. At the end of the programmed time set with the external device (clock), the gate closes.
23(PED)	26(COM) 	Partial open control signal input (N.O.). Set by default to 30% of completely open position.
24(CH)	26(COM) 	Close command input (N.O.).
25(AP)	26(COM) 	Open control signal input (N.O.).
H70/104AC	SB	Connector (N.C.) for connecting release contact. If the motor release handle is opened, the gate stops and no command signals are accepted. Once the release handle is closed again, if the gate is in an intermediate position, the controller unit initiates the position recovery procedure (see chapter 18). N.B.: Ready wired in factory by ROGER TECHNOLOGY.
	FC	Connector (N.C. contacts) for connecting mechanical limit switch (see figure 6 - detail A) or magnetic limit switch (see figure 6 - detail B). The gate stops when the limit switch is activated. N.B.: Ready wired in factory by ROGER TECHNOLOGY.
	ENC	Connector for connecting to encoder installed on motor. WARNING! Always disconnect from electrical power before disconnecting or connecting the encoder cable. N.B.: Ready wired in factory by ROGER TECHNOLOGY.

CONTACT		DESCRIPTION						
H70/105AC		<p>Inputs (N.C.) for connecting closed and open limit switches (fig. 7). Use a 4x0.5 mm² cable to connect the limit switch to the control unit. The gate stops when the limit switch is activated. The terminal 24 V AC input may only be used to power ROGER TECHNOLOGY magnetic limit switches.</p> <p>The ROGER TECHNOLOGY magnetic limit switch is equipped with a plug-in connector. If used with the H70/105AC control unit, cut off the connector and connect the wires as shown in fig. 7.</p> <p>N.B.: if the limit switches are not installed or not used, DO NOT jumper contacts FC1-COM e FC2-COM, but disable them by par. 72.</p> <p>The limit switch function depends on the setting for parameter 71.</p> <table border="1" style="width: 100%; border-collapse: collapse;"> <tr> <td style="text-align: center;">71 01</td> <td style="text-align: center;">FC1 = Opening limit switch</td> <td style="text-align: center;">FC2 = Closing limit switch</td> </tr> <tr> <td style="text-align: center;">71 00</td> <td style="text-align: center;">FC1 = Closing limit switch</td> <td style="text-align: center;">FC2 = Opening limit switch</td> </tr> </table>	71 01	FC1 = Opening limit switch	FC2 = Closing limit switch	71 00	FC1 = Closing limit switch	FC2 = Opening limit switch
	71 01	FC1 = Opening limit switch	FC2 = Closing limit switch					
71 00	FC1 = Closing limit switch	FC2 = Opening limit switch						
	<p>Input for connecting ROGER TECHNOLOGY ENCODER (fig. 6). The optical encoder is enabled by default (75 01).</p> <p>WARNING! Always disconnect from electrical power before disconnecting or connecting the encoder cable.</p>							
RECEIVER CARD		<p>Connector for plug-in radio receiver board.</p> <p>The control unit has two radio remote control functions by default:</p> <ul style="list-style-type: none"> - PR1 - step mode command (modifiable with parameter 76). - PR2 - partial opening command (modifiable with parameter 77). 						

8 Function buttons and display

UP ▲

DOWN ▼

PROG

TEST

+

-

BUTTON	DESCRIPTION
UP ▲	Next parameter
DOWN ▼	Previous parameter
+	Increase value of parameter by 1
-	Decrease value of parameter by 1
PROG	Programme travel
TEST	Activate TEST mode

- Press the UP ▲ and/or DOWN ▼ buttons to view the parameter you intend to modify.
- Use the + and - buttons to modify the value of the parameter. The value starts to flash.
- Press and hold the + or - button to scroll quickly through values, to modify the parameter more quickly.
- To save the new value, wait a few seconds or move onto another parameter with the UP ▲ or DOWN ▼ button. The display flashes rapidly to indicate that the new value has been saved.
- Parameters can only be modified while the motor is not running. Parameters can be viewed at any time.

9 Switching on or commissioning

Power the control unit.
 The firmware version of the control unit is displayed briefly. See chapter 7.

10 Display function mode

• Parameter display mode

PARAMETER PARAMETER
VALUE



See chapter 13 for detailed descriptions of parameters.

• Command and safety device status display mode

COMMAND STATUS SAFETY DEVICE STATUS

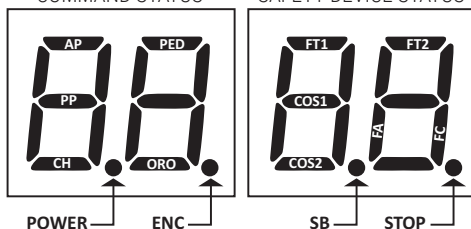

COMMAND STATUS:

The command status indicators on the display (segments AP = open, PP = step mode, CH = close, PED = partial opening, ORO = clock) are normally off. They illuminate when a command is received (e.g.: when a step mode command is received, the segment PP illuminates).

SAFETY DEVICE STATUS:

The safety device status indicators on the display (segments FT1/FT2=photocells, COS1/COS2 = sensing edge FA= gate open limit switches, FC=gate close limit switches, ENC= Encoder, SB= Release system (for

H70/104AC) are normally on. If an indicator is off, the relative device is in alarm state or is not connected. The an indicator is flashing, the relative device has been disabled with a specific parameter.

• TEST mode

The TEST mode is used to test activation of the commands and safety devices with visual confirmation.

To activate the mode, press the TEST button with the automatic gate system at rest. If the gate is moving, pressing TEST stops the gate. Pressing the button again enables TEST mode.

If the flashing light and the gate open indicator lamp illuminate for one second each time a control is used or a safety device is activated.

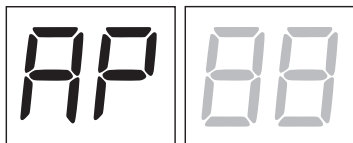

The command signal status is shown on the left hand side of the display for 5 seconds, ONLY when the respective command signal is active (AP, CH, PP, PE, OR). For example, if the gate open command is activated, the letters AP appear on the display.

The status of the safety devices/inputs is shown on the right hand side of the display. The number of the terminal relative to the safety device in alarm state flashes.

When the gate is completely open or completely closed, FA or FC is shown on the display to indicate that the gate has reached the gate open limit switch FA or gate closed limit switch FC.

Example: STOP contact in alarm state.

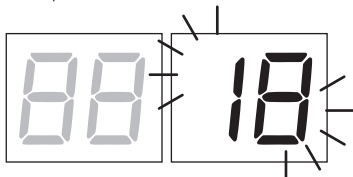

00	No safety device in alarm state, and no limit switch activated
5b (Sb)	Release handle or lock open.
18	STOP
17	Sensing edge COS1
16	Sensing edge COS2
15	Photocell FT1
14	Photocell FT2
FE	More than 3 limit switches activated
FA	Gate completely open / Gate open limit switch activated
FC	Gate completely closed / Gate closed limit switch activated

NOTA: If one or more contacts are open, the gate will not open or close. This does not apply for the limit switch signal state, however, which is shown on the display but does not prevent normal operation of the gate. If more than one safety device is in alarm state, once the problem relative to the first device is resolved, the alarm for the next device is displayed. Any further alarm states are also displayed with the same logic. Press the TEST button again to exit test mode. After 10 seconds with no user input, the display returns to command and safety device state display mode.

- **Standby mode**

This mode is activated after 30 minutes with no user input. The POWER LED flashes slowly. Press UP ▲, DOWN ▼, +, - to reactivate the control unit.

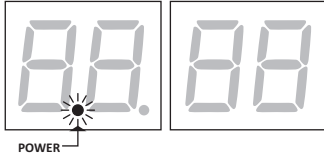

11 Travel acquisition

For the system to function correctly, the gate travel must be acquired by the control.

Before starting:

1. **Select the position of the motor relative to the gate with the parameter 71. The default setting for this parameter is with the motor installed on the right hand side of the gate (seen from interior side).**
2. Check that the operator present function is not enabled (P7 00).
3. Install mechanical stops in both the open and closed positions.
4. Move the gate into an intermediate position.
5. Press **TEST** (see TEST mode in chapter 10) and check the command signal and safety device states. If any safety devices are not installed, jumper the relative contact or disable the device from the relative parameter (50, 51, 53, 54, 73 and 74).
6. Select the appropriate self-acquisition procedure for your installation:

- A SELF-ACQUISITION PROCEDURE WITH ENCODER ENABLED, WITH OR WITHOUT LIMIT SWITCHES** (see paragraph 11.1).
- B SELF-ACQUISITION PROCEDURE WITH LIMIT SWITCHES, WITHOUT ENCODER** (see paragraph 11.2).
- C SELF-ACQUISITION PROCEDURE WITHOUT LIMIT SWITCHES AND WITHOUT ENCODER** (see paragraph 11.3).

11.1 SELF-ACQUISITION PROCEDURE WITH ENCODER ENABLED, WITH OR WITHOUT LIMIT SWITCHES (M30-H30-R30-G30-E30 SERIES)

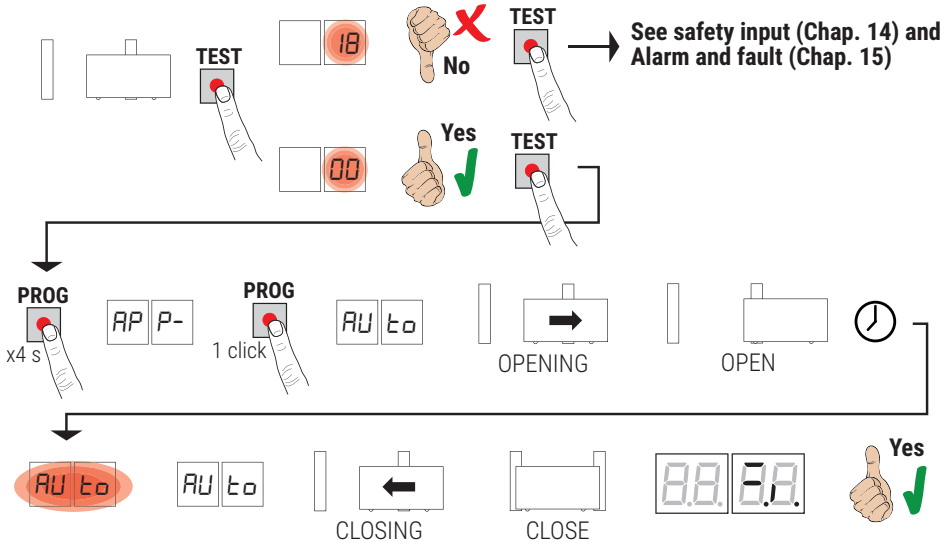

- Keep away from the photocell beam, to prevent interrupting the procedure.
- Press and hold **PROG** for 4 seconds, **AP P-** is shown on the display.
- Press **PROG** again. **AU t0** is shown on the display.
- The gate starts an opening manoeuvre at the speed selected in par. 4 1.
- Once open mechanical stop is reached or the relative limit switch is activated, the gate stops briefly.
- The message **AU t0** flashes on the display for 2 s.
- When the message **AU t0** stops flashing and is steadily lit on the display, the gate closes until the closed mechanical stop or the relative limit switch is reached.
- If the acquisition procedure is completed successfully, the display enters the command and safety device state display mode.

If the following error messages are shown on the display, repeat the acquisition procedure:

- **AP PE**: acquisition error. Press the TEST button to clear the error, and check the safety device in alarm state.

i For more information, see chapter 16 “Alarms and faults”.

11.2 SELF-ACQUISITION PROCEDURE WITH LIMIT SWITCHES, WITHOUT ENCODER (R30/1209 - G30/2205 SERIES)

B

WARNING: Before starting the self-acquisition procedure, set parameters *l l* - Deceleration space setting.

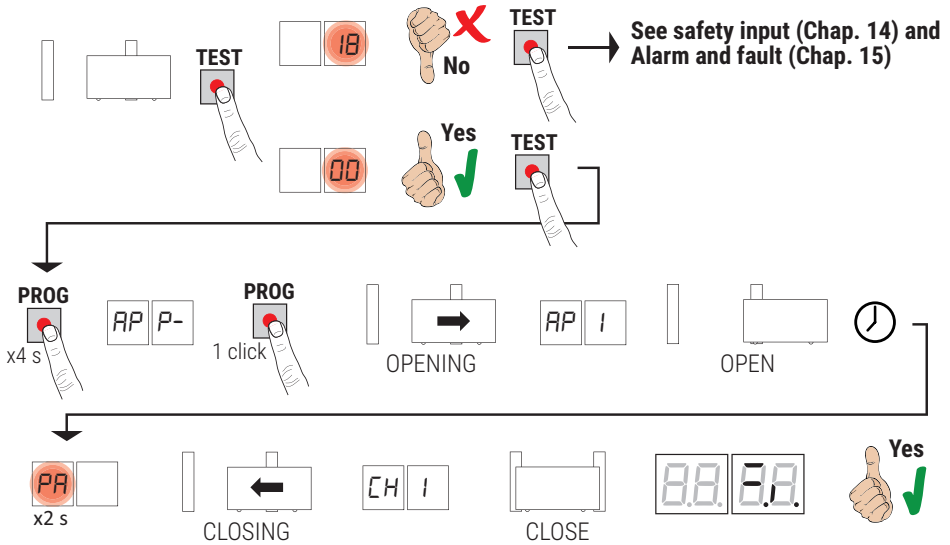

- Keep away from the photocell beam, to prevent interrupting the procedure.
- Press and hold **PROG** for 4 seconds. *AP P-* is shown on the display.
- Press **PROG** again.
- The gate starts an opening manoeuvre at the speed selected in par. 4 *l*. *AP l* is shown on the display.
- Once the relative limit switch is activated, the gate stops briefly.
- *PA* flashes on the display for 2 seconds.
- After this 2 second interval, gate closes automatically. The message *CH l* appears on the display.
- The self-acquisition procedure concludes when gate reaches the closed limit switch.
- If the acquisition procedure is completed successfully, the display enters the command and safety device state display mode.

If the following error messages are shown on the display, repeat the acquisition procedure:

- *AP PE*: acquisition error. Press the TEST button to clear the error, and check the safety device in alarm state.

i For more information, see chapter 16 "Alarms and faults".

EN

11.3 SELF-ACQUISITION PROCEDURE WITHOUT MECHANICAL OR MAGNETIC LIMIT SWITCHES AND WITHOUT ENCODER



WARNING: Before starting the self-acquisition procedure, set parameters *l l* - Deceleration space setting.

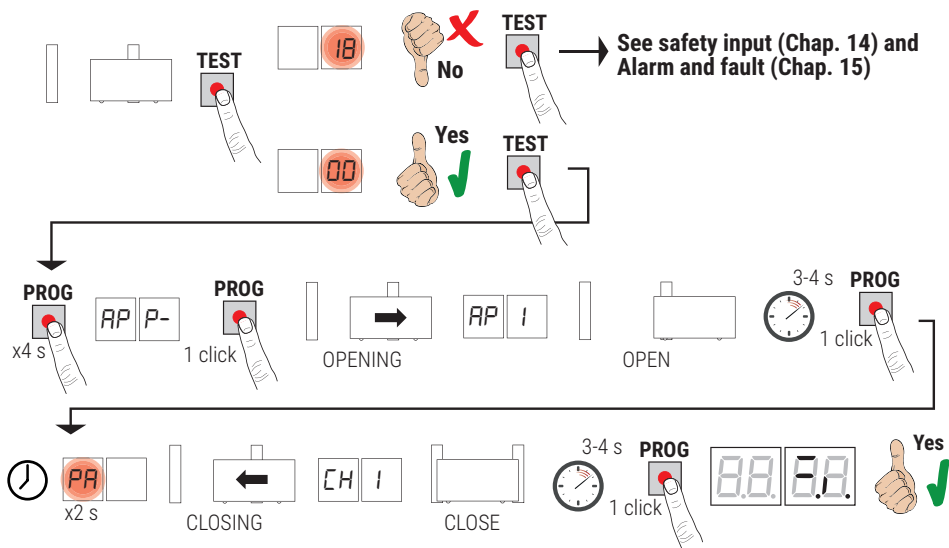

- Keep away from the photocell beam, to prevent interrupting the procedure.
- Press and hold **PROG** for 4 seconds. *AP P-* is shown on the display.
- Press **PROG** again.
- The gate starts an opening manoeuvre at the speed selected in par. 4 *l l*. *AP l* is shown on the display.
- When the gate reaches the open position mechanical stop, wait 3-4 seconds then press **PROG**. *PA* flashes on the display for 2 seconds.
- After this 2 second interval, gate closes automatically. The message *CH l* appears on the display.
- When gate reaches the closing mechanical stop, wait 3-4 seconds then press **PROG**.
- If the acquisition procedure is completed successfully, the display enters the command and safety device state display mode.

If the following error messages are shown on the display, repeat the acquisition procedure:

- *AP PE*: acquisition error. Press the TEST button to clear the error, and check the safety device in alarm state.

i For more information, see chapter 16 "Alarms and faults".

12 Index of parameters

PARAM.	FACTORY DEFAULT	DESCRIPTION	PAGE
R2	00	Automatic close after pause time (from gate completely open)	61
R3	00	Automatic gate closing after mains power outage (black-out)	61
R4	00	Selecting step mode control function (PP)	61
R5	00	Pre-flashing	61
R6	00	Condominium function for partial open command (PED)	61
R7	00	Enabling operator present function.	61
R8	00	Gate open indicator / photocell test function	62
11	15	Set deceleration space (%)	62
13	10	Gate fully open/closed position control setting	62
15	30	Partial opening adjustment (%)	62
16	00	Setting additional time after direction inversion, with no encoder	62
21	30	Setting automatic closing time	62
22	20	Setting motor manoeuvre time	62
24	00	Enable double manoeuvre time	62
27	02	Setting reverse time after activation of sensing edge or obstacle detection (crush prevention).	63
28	00	Setting electric lock activation lead time	63
29	00	Setting electric lock activation time	63
30	01	Enable anti-disturbance filter for power from generator	63
31	05	Set motor torque during manoeuvre	63
32	06	Set motor torque during deceleration	63
33	08	Adjusting of motor torque	63
34	03	Set initial acceleration when opening/closing (soft-start)	63
35	08	Set torque after activation of sensing edge or obstacle detection system	63
36	03	Set initial maximum torque boost time	63
37	00	Set open/closed stop approach distance	63
38	00	Enable lock release reverse impulse	64
41	01	Set deceleration during opening/closure	64
42	60	Set obstacle detection sensitivity during manoeuvres	64
43	10	Set obstacle detection sensitivity during deceleration	64
49	00	Number of automatic closure attempts after activation of sensing edge or obstacle detection (crush protection)	64
50	00	Setting photocell mode during gate opening (FT1)	64
51	02	Setting photocell mode during gate closing (FT1)	64
52	01	Photocell (FT1) mode with gate closed	65
53	00	Setting photocell mode during gate opening (FT2)	65
54	00	Setting photocell mode during gate closing (FT2)	65
55	01	Photocell (FT2) mode with gate closed	65
56	00	Enable close command 6 s after activation of photocell (FT1-FT2)	65

PARAM.	FACTORY DEFAULT	DESCRIPTION	PAGE
60	01	Enable braking at open and closed mechanical stop/limit switch	65
61	01	Enable braking after activation of photocells	65
62	01	Enable braking after STOP command	65
63	01	Enable braking after open --> close / close --> open inversion	65
64	05	Set braking time	66
65	08	Set braking force	66
71	01	Selecting installation position of motor relative to gate (seen from interior side)	66
72	01	Enable limit switches	66
73	00	Configuring sensing edge COS1	66
74	00	Configuring sensing edge COS2	66
75	01	Configure encoder	66
76	00	Configuring radio channel 1 (PR1)	66
77	01	Configuring radio channel 2 (PR2)	66
78	00	Configuring flashing light frequency	67
79	02	Selecting courtesy light mode	67
80	00	Clock contact configuration	67
90	00	Restoring factory default values	67
n0	01	HW version	67
n1	23	Year of manufacture	67
n2	45	Week of manufacture	67
n3	67	Serial number	67
n4	89		67
n5	01		67
n6	23		FW version
o0	01	View manoeuvre counter	67
o1	23		67
h0	01	View manoeuvre hour counter	68
h1	23		68
d0	01	View control unit days on counter	68
d1	23		68
P1	00	Password	68
P2	00		68
P3	00		68
P4	00		68
CP	00	Password change protection	68

13 Parameter menu

PARAMETER

PARAMETER
VALUE



PARAMETER	PARAMETER VALUE
A2 00	Automatic closure after pause time (from gate completely open)
00	Disabled.
0 1- 15	From 1 to 15 of gate closure attempts after photocell is triggered. Once the number of attempts set is reached, the gate remains open.
99	The gate tries to close indefinitely.
A3 00	Automatic gate closing after mains power outage
00	Disabled. The gate does not close automatically when mains power is restored.
0 1	Enabled. If the gate is NOT completely open, when mains power is restored, the gate closes after a 5 second warning signalled with the flashing light (independently of the value set with the parameter A5). The gate closes in "position recovery" mode (see chapter 17).
A4 00	Selecting step mode control function (PP)
00	Open-stop-close-stop-open-stop-close...
0 1	Condominium function: the gate opens and closes after the set automatic closing time. The automatic closing timer restarts if a new step mode command is received. Step mode commands are ignored while the gate is opening. This allows the gate to open completely and prevents the gate from closing when not required. If automatic closing is disabled (A2 00), the condominium function automatically attempts a closing manoeuvre A2 0 1.
0 2	Condominium function: the gate opens and closes after the set automatic closing time. The automatic closing timer does NOT restart if a new step mode command is received. Step mode commands are ignored while the gate is opening. This allows the gate to open completely and prevents the gate from closing when not required. If automatic closing is disabled (A2 00), the condominium function automatically attempts a closing manoeuvre A2 0 1.
0 3	Open-close-open-close.
0 4	Open-close-stop-open.
A5 00	Pre-flashing
00	Disabled. The flashing light is activated during opening and closing manoeuvres.
0 1- 10	Flashing warning signal for 1 to 10 seconds prior to every manoeuvre.
99	5 second flashing warning signal prior to closing manoeuvre.
A6 00	Condominium function for partial open command (PED)
00	Disabled. The gate opens partially in step mode: open-stop-close-stop-open...
0 1	Enabled. Partial commands are ignored during gate opening.
A7 00	Enabling operator present function
00	Disabled.

01	Enabled. The open (AP) or close (CH) button must be pressed continuously to operate the gate. The gate stops when the button is released.
88 00	Gate open indicator / photocell test function
00	The indicator is off when the gate is closed, and steadily lit during manoeuvres and when the gate is open.
01	The indicator flashes slowly during opening manoeuvres, and is lit steadily when the gate is completely open. It flashes quickly during closing manoeuvres. If the gate is stopped in an intermediate position, the lamp extinguishes twice every 15 seconds.
02	Set 02 if the output SC is used for the photocell test. See fig. 9.
11 15	Set motor deceleration space (%) N.B.: if no encoder is installed, repeat the travel acquisition procedure after any change made to this parameter.
01-30	From 1% to 30% of the total gate travel.
13 10	Gate fully open/closed position control setting The value selected must ensure that the gate is opened/closed correctly when it reaches the respective mechanical stop. Warning! Excessively low values cause the gate to reverse when it reaches the gate open/closed stop. N.B.: parameter visible only with encoder enabled (75 01 or 75 02) and if limit switches are not installed (72 00 or 72 02).
01-40	Motor revolutions.
15 30	Partial opening adjustment (%) N.B.: This parameter is set to 30% of total gate travel by default.
15-99	From 1% to 99% of total gate travel.
16 00	Setting additional time after direction inversion, with no encoder N.B.: parameter visible only if encoder is disabled 75 00. In the event of photocell activation or a reverse command during an opening or closing manoeuvre, the gate reverses for the elapsed manoeuvre time plus an additional time to allow the manoeuvre to be completed.
00	3 s.
01	6 s. Recommended setting for installations with hydraulic motors.
21 30	Setting automatic closing time The timer starts from the gate open state and continues for the set time. Once the set time is reached, the gate closes automatically. The timer count restarts if a photocell is triggered.
00-90	Pause time settable from 00 to 90 s.
92-99	Pause time settable from 2 to 9 min.
22 20	Set manoeuvre time N.B.: parameter visible only if encoder is disabled 75 00. Warning! Modifying this parameter influences the deceleration setting (parameter 11).
00-99	Manoeuvre time settable from 00 to 99 s.
24 00	Enable double manoeuvre time Enabling this parameter is recommended for installations with particularly long operating times. N.B.: parameter visible only if encoder is disabled 75 00.
00	Disabled.
01	Enabled.

27 02	Setting reverse time after activation of sensing edge or obstacle detection (crush prevention) This sets the reverse manoeuvre time after activation of the sensing edge or the obstacle detection system.
00-60	From 0 to 60 s.
28 00	Set electric lock activation lead time Sets the electric lock activation time before any manoeuvre. N.B.: parameter visible only if electric lock is enabled 79 99.
00-02	From 0 to 2 s.
29 00	Enable electric lock Sets duration of electric lock activation time. N.B.: parameter visible only if electric lock is enabled 79 99.
00	Disabled.
0 1-06	Enabled, with time from 1 to 6 s. This parameter must be set to a value higher than parameter 38 (if enabled).
30 01	Enable anti-disturbance filter for power
00	Disabled.
0 1	Enabled. It enables a supplementary digital filter function to improve the operation of the control unit in the event of power supply disturbance and optimise motor control.
31 05	Set motor torque during open/close manoeuvre This parameter must always be equal to or less than the value set for parameter 33.
0 1-08	1 = minimum motor torque ... 8 = maximum motor torque.
32 06	Set motor torque during deceleration
0 1-08	1 = minimum motor torque ... 8 = maximum motor torque.
33 08	Set motor torque boost at start of manoeuvre
0 1-08	1 = minimum motor torque ... 8 = maximum motor torque.
34 03	Set initial acceleration when opening/closing (soft-start)
00	Disabled.
0 1-02	Enabled. The gate accelerates slowly and progressively at the start of the manoeuvre.
03-04	Enabled. The gate accelerates even more slowly and progressively at the start of the manoeuvre. N.B.: values available only if encoder is enabled (75 0 1 / 75 02). Setting a value of 04 is not recommended for heavy gates.
35 08	Set motor torque after activation of sensing edge or encoder
00	Disabled. Torque applied is the value set for parameter 3 1.
0 1-08	1 = minimum motor torque ... 8 = maximum motor torque.
36 03	Enable maximum torque boost at start of manoeuvre If this parameter is enabled, each time the motor starts the maximum boost torque is applied for a settable period of time to allow the gate to start moving.
00-20	From 0 to 20 s.
37 00	Set open/closed stop approach distance
00	Disabled.

	<p>D1 = 0.5 m long gate leaf; D2 = 1 m long gate leaf; D3 = 1.5 m long gate leaf; D4 = 2 m long gate leaf; D5 = gate leaf \geq 2.5 m in length.</p> <p>If this function is enabled, the torque applied is reduced during the final part of the gate travel to reduce gate vibration when it reaches the stop. On installations with an electric lock, the torque applied is increased during the final part of the closing travel to ensure that the lock latches correctly. On installations with no electric lock, the torque applied is reduced during the final part of the gate travel to reduce gate vibration.</p> <p>N.B.: parameter visible only if encoder is enabled 75 D1.</p>
--	---

38 00	Enable electric lock release reverse impulse
00	Disabled.
01-04	Enabled. At the start of each opening manoeuvre, the control unit applies a brief closing force (settable from 1 to 4 s) to release the electric lock. Enabling the electric lock release reverse impulse function automatically enables parameters 28 D1 (electric lock lead time = 1 s) and 29 D3 (electric lock activation time = 3 s).

41 01	Set deceleration during opening/closure
00	Disabled.
01	Medium deceleration. N.B.: maximum settable value for 6 pole motors.
02	Maximum deceleration. IMPORTANT: DO NOT USE 6 pole motors.

42 60	Set obstacle detection sensitivity during manoeuvres
	The gate reverses immediately when an obstacle is detected during an opening or closing manoeuvre. N.B: set a value below 60 for 6 pole motors.
43 10	Set obstacle detection sensitivity during deceleration
	The gate reverses immediately when an obstacle is detected during opening or closing deceleration. N.B: set a value below 60 for 6 pole motors.
01-99	From 1% to 99%. D1 = minimum sensitivity ... 99 = maximum sensitivity.

49 00	Setting number of automatic closure attempts after activation of sensing edge or obstacle detection (crush protection)
00	No automatic closure attempts.
01-03	From 1 to 3 automatic closure attempts. We recommend setting a value equal to or lower than the value set for parameter R2 . Automatic closure is only performed if the gate is completely open.

50 00	Setting photocell mode during gate opening (FT1)
00	DISABLED. Photocell is not active or not installed.
01	STOP. The gate stops and remains stationary until the next command is received.
02	IMMEDIATE REVERSE. The gate reverses immediately if the photocell is activated during gate opening.
03	TEMPORARY STOP. The gate stops as long as the photocell is obstructed. The gate resumed opening when the photocell is cleared.
04	DELAYED REVERSE. The gate stops if the photocell is obstructed. The gate closes when the photocell is cleared.

51 02	Setting photocell mode during gate closing (FT1)
00	DISABLED. Photocell is not active or not installed.
01	STOP. The gate stops and remains stationary until the next command is received.
02	IMMEDIATE REVERSE. The gate reverses immediately if the photocell is activated during gate closure.
03	TEMPORARY STOP. The gate stops as long as the photocell is obstructed. The gate resumed closing when the photocell is cleared.
04	DELAYED REVERSE. The gate stops if the photocell is obstructed. The gate opens when the photocell is cleared.

52 01 Photocell (FT1) mode with gate closed	
00	If the photocell is obstructed, the gate cannot open.
01	The gate opens when an open command is received, even if the photocell is obstructed.
02	The photocell sends the gate open command when obstructed.
53 00 Setting photocell mode during gate opening (FT2)	
00	DISABLED. Photocell is not active or not installed.
01	STOP. The gate stops and remains stationary until the next command is received.
02	IMMEDIATE REVERSE. The gate reverses immediately if the photocell is activated during gate opening.
03	TEMPORARY STOP. The gate stops as long as the photocell is obstructed. The gate resumed opening when the photocell is cleared.
04	DELAYED REVERSE. The gate stops if the photocell is obstructed. The gate closes when the photocell is cleared.
54 00 Setting photocell mode during gate closing (FT2)	
00	DISABLED. Photocell is not active or not installed.
01	STOP. The gate stops and remains stationary until the next command is received.
02	IMMEDIATE REVERSE. The gate reverses immediately if the photocell is activated during gate closure.
03	TEMPORARY STOP. The gate stops as long as the photocell is obstructed. The gate resumed closing when the photocell is cleared.
04	DELAYED REVERSE. The gate stops if the photocell is obstructed. The gate opens when the photocell is cleared.
55 01 Photocell (FT2) mode with gate closed	
00	If the photocell is obstructed, the gate cannot open.
01	The gate opens when an open command is received, even if the photocell is obstructed.
02	The photocell sends the gate open command when obstructed.
56 00 Enable close command 6 s after activation of photocell (FT1-FT2) N.B.: This parameter is not visible if <i>AB 03</i> or <i>AB 04</i> is set.	
00	Disabled.
01	Enabled. When the photocell gate FT1 is crossed, a close command is sent 6 seconds later.
02	Enabled. When the photocell gate FT2 is crossed, a close command is sent 6 seconds later.
60 01 Enable braking at open and closed mechanical stop or limit switch	
00	Disabled.
01	Enabled. The gate brakes at the end of the manoeuvre against the mechanical open and/or closed stop.
61 01 Enable braking after activation of photocells	
00	Disabled.
01	Enabled. The gate brakes when the photocells are activated.
62 01 Enable braking after STOP command	
00	Disabled.
01	Enabled. The gate brakes when the control unit receives a STOP command.
63 01 Enable braking after open --> close / close --> open inversion	
00	Disabled.

01	Enabled. The gate brakes before inverting direction when the control unit receives a close command while the gate is opening, or an open command while the gate is closing.
64 05	Set braking time WARNING: check carefully that the chosen value is appropriate to the model of motor used.
01-20	Settable from 1 to 20 tenths of a second.
65 08	Set braking force WARNING: preferably set low values to ensure that the gate stops correctly.
04-08	4 = minimum force ... 8 = maximum force.
71 01	Selecting installation position of motor relative to gate (seen from interior side)
00	Motor installed on left.
01	Motor installed on right.
72 01	Enable limit switches N.B.: if this parameter is modified, disconnect from 230 V AC mains power, wait for the display to turn off then reconnect to mains power. Repeat acquisition procedure.
00	No limit switch installed.
01	Gate open and close limit switches installed.
02	Gate open limit switches installed.
73 00	Configuring sensing edge COS1
00	Sensing edge NOT INSTALLED.
01	NC contact (normally closed). The gate reverses only when opening.
02	Contact with 8k2 resistor. The gate reverses only when opening.
03	NC contact (normally closed). The gate always reverses.
04	Contact with 8k2 resistor. The gate always reverses.
74 00	Configuring sensing edge COS2
00	Sensing edge NOT INSTALLED.
01	NC contact (normally closed). The gate reverses only when closing.
02	Contact with 8k2 resistor. The gate reverses only when closing.
03	NC contact (normally closed). The gate always reverses.
04	Contact with 8k2 resistor. The gate always reverses.
75 01	Configure encoder N.B.: if no encoder is installed, time based control is used. if this parameter is modified, disconnect from 230 V AC mains power, wait for the display to turn off then reconnect to mains power. Repeat acquisition procedure.
00	No encoder installed.
01	Optical encoders installed (8 pulses/revolution).
02	Magnetic encoders installed (1 pulse/revolution). Only the E30 series uses magnetic encoders.
76 00	Configuring radio channel 1 (PR1)
77 01	Configuring radio channel 2 (PR2)
00	STEP MODE.
01	PARTIAL OPENING
02	OPENING
03	CLOSING.
04	STOP.

05	Courtesy light. The output COR is managed from the remote control. The light remains lit as long as the remote control is active. The parameter 79 is ignored.
06	Courtesy light ON-OFF (PP). The output COR is managed from the remote control. The remote control turns the courtesy light on and off. The parameter 79 is ignored.
07	FLASHING LIGHT. The FLASHING LIGHT output is managed from the remote control. The light remains lit as long as the remote control is active. The parameter 7B is ignored.
08	FLASHING LIGHT ON-OFF. The FLASHING LIGHT output is managed from the remote control. The remote control turns the courtesy light on and off. The parameter 7B is ignored.

78 00 Configuring flashing light frequency

00	The frequency is set electronically from the flashing light unit.
01	Slow flash.
02	Light flashes slowly when gate opens, rapidly when gate closes.

79 02 Selecting courtesy light mode

00	Disabled.
01	PULSE. The courtesy light illuminates briefly at the start of each manoeuvre.
02	ACTIVE. The light remains lit for the entire duration of the manoeuvre.
03-90	From 3 to 90 s. The light remains lit for the time period set after the manoeuvre is completed.
92-98	From 2 to 8 minutes. The light remains lit for the time period set after the manoeuvre is completed.
99	ELECTRIC LOCK. Enables output COR for use with electric lock (fig. 5)

80 00 Clock contact configuration

When the clock function is active, the gate opens and remains open.
At the end of the programmed time set with the external device (clock), the gate closes.

00	When the clock function is active, the gate opens and remains open. Any command signal received is ignored.
01	When the clock function is active, the gate opens and remains open. Any command signal received is accepted. When the gate returns to the completely open position, the clock function is reactivated.

Identification number

The identification number consists of the values of the parameters from n0 to n6.
N.B.: The values shown in the table are indicative only.

n0 01	HW version.	Example: 01 23 45 67 89 01 23
n1 23	Year of manufacture.	
n2 45	Week of manufacture.	
n3 67		
n4 89	Serial number.	
n5 01		
n6 23	FW version.	

View manoeuvre counter

The number consists of the values of the parameters from a0 to a1 multiplied by 100.
N.B.: The values shown in the table are indicative only.

a0 01	Manoeuvres performed.
a1 23	Example: 01 23 x100 = 12.300 manoeuvres.

View manoeuvre hour counter

The number consists of the values of the parameters from h0 to h1.
N.B.: The values shown in the table are indicative only.

h001	Manoeuvre hours.
h123	Example: 01 23 = 123 hours.

View control unit days on counter
 The number consists of the values of the parameters from d0 to d1.
N.B.: The values shown in the table are indicative only.

d001	Days with unit switched on.
d123	Example: 01 23 = 123 days.

Password
 Setting a password prevents unauthorised persons from accessing the settings.
 With password protection active (CP=01), parameters may be viewed, but the values CANNOT be modified.
Only a single password is used to control access to the gate automation system.
WARNING: Contact the Technical Support Service if you lose your password.

Password activation procedure:

- Enter the desired values for parameters P1, P2, P3 and P4.
- Use the UP ▲ and/or DOWN ▼ buttons to view the parameter CP.
- Press and hold the + and - buttons for 4 seconds.
- The display flashes to confirm that the password has been saved.
- Switch the control unit off and on again. Check that password protection is activated (CP=01).

Temporary unlock procedure:

- Enter the password.
- Check that CP=00.

Password cancellation procedure:

- Enter the password (CP=00).
- Save the values P1, P2, P3, P4 = 00
- Use the UP ▲ and/or DOWN ▼ buttons to view the parameter CP.
- Press and hold the + and - buttons for 4 seconds.
- The display flashes to confirm that the password has been cancelled (the values P1 00, P2 00, P3 00 and P4 00 indicate that no password is set).
- Switch the control unit off and on again (CP=00).

CP 00	Changing password
00	Protection deactivated.
01	Protection activated.

14 Example installation with two opposing automation systems

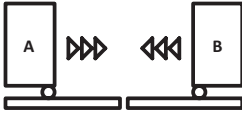

Two opposing sliding gate automation system may be connected to a single **H70/104AC-H70/105AC** control unit.

Connect the control units together using third party 24 V~ relays (not supplied by ROGER), as indicated in the figure.

A single radio board, installed in one of the two control units (**A** or **B**) may be used. Use the output **COR** to manage radio control signals. Set the parameter **75** to **05**.

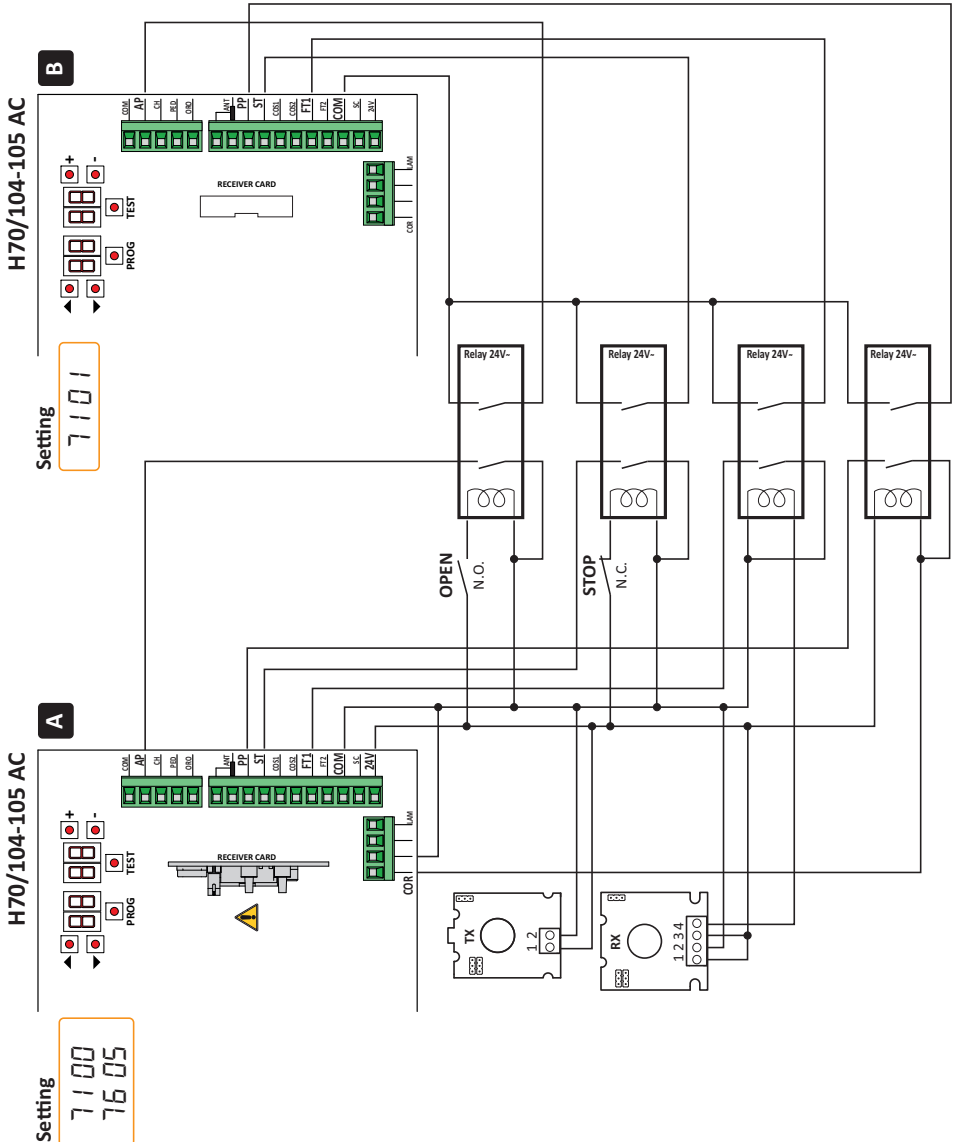

15 Safety input and command status (TEST mode)

With no currently active commands, press the TEST button and check the following:

DISPLAY	POSSIBLE CAUSE	ACTION BY SOFTWARE	PHYSICAL CORRECTIVE ACTION
88 5b(Sb)	The release handle is open.	-	Close the release handle and turn the key to the close position. Check that the release contact is connected correctly.
88 18	The safety STOP contact is open.	-	Install a STOP button (NC) or jumper the ST contact with the COM contact.
88 17	Sensing edge COS1 not connected or incorrectly connected.	Set the parameter 73 00 if not used or to disable	Jumper contact COS1 with contact COM , if not used or to disable
88 16	Sensing edge COS2 not connected or incorrectly connected.	Set the parameter 74 00 if not used or to disable	Jumper contact COS2 with contact COM , if not used or to disable
88 15	Photocell FT1 not connected or incorrectly connected.	Set the parameter 50 00 e 51 00 if not used or to disable	Jumper contact FT1 with contact COM , if not used or to disable. Check connection referring to relative connection diagram (fig. 8).
88 14	Photocell FT2 not connected or incorrectly connected.	Set the parameter 53 00 e 54 00 if not used or to disable	Jumper contact FT2 with contact COM , if not used or to disable. Check connection referring to relative connection diagram (fig. 8).
88 FE	Both limit switches in open contact state or not connected.	-	Check connection of limit switches.
88 FA	Gate is at gate closed limit switch.	If the limit switch state indicated is incorrect, check the setting of parameter 7 I.	-
	Gate open limit switch absent or not connected.	-	Check connection of limit switches.
88 FC	Gate is at gate closed limit switch.	If the limit switch state indicated is incorrect, check the setting of parameter 7 I.	-
	Gate closed limit switch absent or not connected.	-	Check connection of limit switches.
PP 00	If occurs with no voluntary command, the contact (N.O.) may be faulty or one of the buttons may be incorrectly connected.	-	Check PP - COM contacts and connections to buttons.
CH 00		-	Check CH - COM contacts and connections to buttons.
AP 00		-	Check AP - COM contacts and connections to buttons.
PE 00		-	Check PE - COM contacts and connections to buttons.
Or-00	If occurs with no voluntary command, the contact (N.O.) may be faulty or the timer may be incorrectly connected.	-	Check ORO - COM contacts. Contact must not be jumpered if not used.

N.B.: Press **TEST** button to exit from the **TEST** Mode.

We recommend troubleshooting safety device and input status errors with "corrective action by software" only.

16 Alarms and faults

PROBLEM	ALARM	POSSIBLE CAUSE	ACTION
The gate does not open or close.	POWER LED off	No power.	Check power cable.
	POWER LED off	Fuses blown.	Replace fuse. Always disconnect from mains power before removing fuses.
	Example: <i>15 EE</i> <i>21 EE</i>	Configuration parameter error.	Set configuration value correctly and save.
	<i>24 AC</i> flashing	Fuse F2 disconnected or damaged. Accessories are not powered.	Refit fuse F2 correctly or replace.
Acquisition procedure does not complete correctly.	<i>AP PE</i>	TEST button pressed accidentally.	Repeat acquisition procedure.
		Safety devices in alarm state.	Press the TEST button and check the safety device/s in alarm state and the connections of the safety devices.
Remote control has limited range and does not work while automated gate is moving.	-	The radio transmission is impeded by metal structures and reinforced concrete walls.	Install the antenna outside.
	-	Flat batteries.	Replace the transmitter batteries.
The flashing light is not working.	-	Bulb / LED blown or flashing light wires disconnected.	Check LED circuit and/or connector wires.
Gate open indicator lamp does not work.	-	Bulb blown or wires disconnected.	Check the bulb and/or wires.
Gate does not perform desired manoeuvre.	-	Motor leads crossed.	Swap two wires on terminal X-Y-Z or Z-Y-X.

N.B.: Press the TEST button to temporarily cancel the alarm.

The next time a command is received, the alarm reappears on the display if the problem has not been resolved.

17 Mechanical release (H70/104AC only)

 In the event of power failure, the gate may be unlocked by following the instructions given in the use and maintenance manual of the H30, M30, G30, E30 or R30 automation system. On receiving the first command signal after mains power is restored, the control unit starts an opening manoeuvre in position recovery mode (see chapter 18).

Position recovery is performed immediately when the limit switches (if installed) are activated.

18 Position recovery mode

When it receives the first command signal after a power failure, after unlocking the motor or after an obstacle is detected in the same position three consecutive times (with encoders enabled), the control unit starts a manoeuvre in position recovery mode .

If encoder is installed the manoeuvre in position recovery mode happens at low speed; otherwise the manoeuvre happens at normal speed. The flashing light flashes with a different duty cycle than normal (3 s on, 1.5 s off).

The control unit recovers the installation data during this procedure.

Warning! Do not use any controls until the gate has completed the opening and closing manoeuvre.

Position recovery is performed immediately when the limit switches (if installed) are activated.

19 Initial testing

 The testing must be performed by qualified technical personnel. The installer is required to measure impact forces and select on the control unit the appropriate speed and torque values to ensure that the motorised door or gate remains within the limits defined by the standards EN 12453 and EN12445. Make sure that the provisions in Chapter 1 "GENERIC WARNINGS are observed.

- Turn on the power supply.
- Check that all connected controls are working correctly.
- Check travel and deceleration.
- Check that the safety devices are activated correctly
- Disconnect from mains power then reconnect. Check that the position recovery procedure is completed correctly.
- Check the limit switch settings (if installed).
- Check that the release system works correctly (**H70/104AC only**).

20 Start-up

The installer is required to draw up and preserve the technical file of the system for at least 10 years, which must contain the wiring diagram, the drawing and the photo of the system, the risk analysis and the solutions adopted, the manufacturer's declaration of conformity for all connected devices, the instructions manual of each device and / or accessory and the system's maintenance plan.

Apply a plate indicating the automation system data on the motorised door or gate, the name of the person in charge of the start-up, the serial number and the year of construction, as well as the CE mark.

Apply a plate and / or label with the indications for the operations required to manually unlock the system.

Draw up and provide the end user with the declaration of conformity, instructions and warnings for use and the maintenance plan.

Make sure that the end user has understood the correct automatic, manual or emergency operation of the system.

Inform the end user about the dangers and risks that may be present.

21 Maintenance

Perform scheduled maintenance every 6 months.

Check cleanliness and function.

If the unit contains dirt, moisture, insects or other foreign matter, disconnect from mains power and clean the board and the housing.

Repeat the initial installation test procedure after cleaning.

If any corrosion is found on the printed circuit board, evaluate if it is necessary to replace the board itself.

22 Disposal



The product may only be uninstalled by qualified technical personnel, following suitable procedures for removing the product correctly and safely. This product consists of numerous different materials. Some of these materials may be recycled, while others must be disposed of correctly at the specific recycling or waste management facilities indicated by local legislation applicable for this category of product.

Do not dispose of this product as domestic refuse. Observe local legislation for differentiated refuse collection, or hand the product over to the vendor when purchasing an equivalent new product.

Local legislation may envisage severe fines for the incorrect disposal of this product.

Warning! Some parts of this product may contain substances that are harmful to the environment or dangerous and which may cause damage to the environment or health risks if disposed of incorrectly.

23 Additional information and contact details

ROGER TECHNOLOGY is the exclusive proprietor holder of all rights regarding this publication.

ROGER TECHNOLOGY reserves the right to implement any modifications without prior notification. Copying, scanning or any alterations to this document are prohibited without express prior authorised from by ROGER TECHNOLOGY.

ROGER TECHNOLOGY CUSTOMER SERVICE:

business hours: Monday to Friday
08:00 to 12:00 - 13:30 to 17:30

Telephone no: +39 041 5937023

E-mail: service@rogertechnology.it

Skype: [service_rogertechnology](https://www.skype.com/people/service_rogertechnology)

To request support for any problems or for any other queries regarding the automation system, please compile the online form "REPAIRS" in the 'Self Service' area of our website **www.rogertechnology.com/B2B**.

Declaration CE of Conformity

The undersigned Dino Florian, legal representative of **Roger Technology - Via Botticelli 8, 31021 Mogliano V.to (TV)** DECLARES that the **H70/104AC - H70/105AC** digital control unit is compliant with the provisions established by Community directives:

- 2014/35/UE LVD Directive
- 2014/30/UE EMC Directive
- 2014/53/UE RED Directive
- 2011/65/UE RoHS Directive

and that all the standards and/or technical requirements indicated as follows have been applied:

EN 61000-6-3:2007 + A1:2011 + A1/AC:2012

EN IEC 61000-6-2:2019

EN 60335-1:2012 + AC:2014 + A1:2019 + A11:2014 + A13:2017 + A14:2019

EN 60335-2-103:2015

ETSI EN 301 489-1 V2.2.3

ETSI EN 301 489-3 V2.1.1

Place: Mogliano V.to Date: 26/03/2021

Signature



1 Allgemeine Sicherheitshinweise



ACHTUNG: WICHTIGE SICHERHEITSANWEISUNGEN FÜR DIE SICHERHEIT VON PERSONEN IST ES WICHTIG DIESE ANWEISUNGEN ZU BEACHTEN DIESE ANWEISUNGEN AUFBEWAHREN

Das vorliegende Installationshandbuch ist ausschließlich für Fachpersonal bestimmt.

 Die Nichtbeachtung der in diesem Handbuch enthaltenen Informationen kann Verletzungen oder Schäden am Gerät zur Folge haben.

ROGER TECHNOLOGY lehnt jede Haftung für Schäden, die durch unsachgemäßen oder nicht bestimmungsgemäßen, den Angaben dieses Handbuchs nicht entsprechenden Gebrauch verursacht werden, ab.

Die Montage, die elektrischen Anschlüsse und die Einstellung müssen fachgerecht und in Übereinstimmung der geltenden Richtlinien ausgeführt werden. Lesen Sie die Anleitungen vor der Montage des Produktes aufmerksam durch.

Eine unsachgemäße Montage kann eine Gefahrenquelle darstellen.

Vor dem Beginn der Montage ist die Unversehrtheit des Geräts zu überprüfen: Im Zweifelsfall das Produkt nicht verwenden und sich nur an fachlich qualifiziertes Personal wenden.

Das Gerät nicht in Umgebungen montieren, deren Atmosphäre explosionsgefährdet ist: das Vorhandensein von Gas oder brennbaren Dämpfen ist ein schweres Sicherheitsrisiko.

Vor der Montage der Motorisierung sind alle strukturellen Veränderungen vorzunehmen, um Sicherheits- und Schutzzonen zu schaffen bzw. alle quetschgefährdeten, abschergefährdeten, leitenden sowie alle anderen allgemein gefährlichen Bereiche zu sichern.

ACHTUNG: Überprüfen, dass die existierende Struktur festigkeits- und stabilitätstechnisch ausreicht.

ROGER TECHNOLOGY ist weder für die Einhaltung der fachgerechten Konstruktion der zu motorisierenden

Tür- und Fensterflügel noch für deren Verformungen verantwortlich, sollten diese beim Betrieb auftreten.

Die Sicherheitseinrichtungen (Fotozellen, Sicherheitsleisten, Notstopps usw.) müssen unter Berücksichtigung von Folgendem installiert werden: den geltenden Vorschriften und Richtlinien, den fachgerechten Kriterien, der Installationsumgebung, der Betriebslogik des Systems und den Kräften, die von der motorisierten Tür oder dem Tor ausgehen.

Die Sicherheitseinrichtungen müssen alle quetschgefährdeten, abschergefährdeten, leitenden sowie alle anderen allgemein gefährlichen

Bereiche der motorisierten Tür oder des motorisierten Tores sichern Dem Installateur wird empfohlen, zu überprüfen, dass die bewegten Tür- und Fensterflügel keine scharfen Kanten haben oder abschergefährdete, leitende Gefahren verursachen.

Wenn es aufgrund der Risikoanalyse erforderlich ist, verformbare Sicherheitsleisten am beweglichen Teil installieren.

Es ist zu beachten, dass gemäß der Norm UNI EN 12635 alle Anforderungen der Normen EN 12604 und EN 12453 erfüllt und gegebenenfalls auch überprüft werden müssen.

Die Europäischen Richtlinien EN 12453 und EN 12445 legen die Mindestanforderungen an die Nutzungssicherheit von automatischen Türen und Toren fest. Insbesondere sehen sie die Nutzung der Begrenzung der Kräfte und der Sicherheitsvorrichtungen vor (Trittmatten, Lichtschranken, Totmann-Funktion usw.), welche die Anwesenheit von Personen oder Sachen erfassen, und das Anstoßen unter allen Bedingungen vermeiden.

Der Installateur muss die Aufprallkräfte messen und auf dem Steuergerät die Geschwindigkeits- und Drehmomentwerte wählen, mit denen die Tür bzw. das motorisierte Tor die von den Richtlinien EN 12453 und EN 12445 festgesetzten Vorschriften einhält.

Bei der Installation von nicht kompatiblen Komponenten übernimmt ROGER TECHNOLOGY keine Haftung in Bezug auf Sicherheit und ordnungsgemäße Funktion. Wenn die Totmann-Funktion aktiv ist, muss der Installateur den maximalen Bremsweg oder die alternative Verwendung einer verformbaren Gummileiste, die Schließgeschwindigkeit des Durchgangs und alle durch die anwendbaren Normen festgelegten Maßnahmen prüfen. Außerdem wird darauf hingewiesen, dass die Steuereinrichtung bei einer festen Anordnung in einer Position aufgestellt werden muss, die die Kontrolle und den Betrieb der Automatisierung gewährleistet und dass die Art der Steuerung und die Art der Verwendung der UNI EN 12453 Prospekt 1 entsprechen (mit dem folgende Einschränkungen: Steuerung vom Typ A oder B und Verwendungsart 1 oder 2). Bei Verwendung der Bedienung vom "Steuerpult", müssen sich die Personen, die sich möglicherweise im Bereich der beweglichen Teile befinden, von der Automatisierung entfernen Die Direktsteuerungen müssen in einer Mindesthöhe von 1,5 m installiert werden und dürfen nicht für die Öffentlichkeit zugänglich sein, und außer wenn das Gerät mit einem Schlüssel betätigt wird, müssen sie in direkter Sicht auf das motorisierte Teil und entfernt von beweglichen Teilen sein.

Die Anzeigen, die nach den geltenden Vorschriften für die Kennzeichnung gefährlicher Bereiche erforderlich sind, anbringen.

Jede Installation muss die Kenndaten der motorisierten Tür oder des Tores gemäß EN 13241-1:2001 oder nachfolgenden Überarbeitungen sichtbar anzeigen



Am Versorgungsnetz einen allpoligen Schalter oder Trennschalter mit Öffnungsabstand der Kontakte von mindestens 3 mm einbauen; Den Trennschalter auf OFF stellen und alle Pufferbatterien trennen, bevor Reinigungs-

oder Wartungsarbeiten durchgeführt werden.

Prüfen, ob sich vor der Elektroanlage ein geeigneter Fehlerstromschutzschalter mit Schwellenwert 0,03 A und Überstromschutz befinden, unter Beachtung der technischen Regeln und der geltenden Normen.

Falls vorgeschrieben, den Antrieb an eine wirksame und den Sicherheitsnormen entsprechende Erdungsanlage anschließen.

Eingriffe an den elektronischen Geräten dürfen nur mit antistatischem geerdeten Armschutz vorgenommen werden.

Bei Reparaturen oder Austausch der Produkte dürfen ausschließlich Originalersatzteile verwendet werden.

Der Installateur muss alle Informationen zum automatischen, manuellen und Not-Betrieb des Tors liefern und dem Benutzer der Anlage die Gebrauchsanleitung übergeben.

Vermeiden Sie Arbeiten in der Nähe der Scharniere oder der beweglichen Bauteile. Halten Sie sich während der Bewegung aus dem Aktionsradius der Tür oder des motorisierten Tors fern.

Stellen Sie sich nicht gegen die Bewegung der Tür oder des motorisierten Tors, da dadurch Gefahrensituationen entstehen könnten.

Der Torantrieb darf von Kindern ab 8 Jahren und von Personen mit physisch, sensorisch oder geistig eingeschränkten Fähigkeiten verwendet werden bzw. von Personen ohne ausreichende Erfahrung oder Kenntnis, sofern sie von einer für ihre Sicherheit verantwortlichen Person überwacht oder in den sicheren Gebrauch des Geräts eingewiesen und über alle damit zusammenhängenden Gefahren informiert wurden.

Kinder müssen überwacht werden, um sicherzustellen, dass sie nicht mit dem Gerät spielen oder sich im Aktionsradius der motorisierten Tür oder des Tors aufhalten.

Halten Sie die Fernbedienungen und/oder alle Steuervorrichtungen von Kindern fern, um unbeabsichtigte Betätigungen der Tür oder des motorisierten Tors zu vermeiden.

Die Nichtbeachtung der obigen Vorschriften kann zu Gefahrensituationen führen. Reparaturen oder technische Eingriffe müssen von qualifiziertem Fachpersonal durchgeführt werden.

Die Reinigung und Wartung darf nur von qualifiziertem Fachpersonal durchgeführt werden.

Schalten Sie im Falle einer Betriebsstörung des Produkts den Hauptschalter aus. Versuchen Sie nicht, den Torantrieb selbst zu reparieren, sondern wenden Sie sich an qualifiziertes Fachpersonal.









Die Verpackungsmaterialien (Kunststoff, Polystyrol usw.) müssen sachgemäß entsorgt werden und dürfen nicht in Kinderhände gelangen, da sie eine Gefahrenquelle darstellen können.

Die Verpackungselemente gemäß den geltenden Bestimmungen entsorgen und recyceln.

Diese Anleitung muss aufbewahrt und eventuellen neuen Benutzern der Anlage übergeben werden.

2 Symbole

Im Folgenden zeigen wir die Symbole und ihre Bedeutung, die im Handbuch oder auf den Produktetiketten verwendet werden.

	Allgemeine Gefahr. Wichtige Sicherheitsinformationen. Weist auf Vorgänge oder Situationen hin, bei denen das Personal sehr genau aufpassen muss.
	Gefahr gefährlicher Spannung. Weist auf Vorgänge oder Situationen hin, bei denen das Personal sehr genau auf gefährliche Spannungen achten muss.
	Gefahr heißer Oberflächen. Weist auf die Gefahr durch das Vorhandensein heißer Bereiche oder Bereiche mit Teilen mit hoher Temperatur hin (Verbrennungsgefahr)
	Nützliche Informationen. Weist auf nützliche Informationen für die Installation hin.
	Konsultieren der Installations- und Bedienungsanweisungen. Weist auf die Verpflichtung hin, das Handbuch oder das Originaldokument zu konsultieren, das für die zukünftige Verwendung verfügbar sein muss und in keiner Weise beschädigt werden darf.
	Verbindungsstelle der Erdung.
	Gibt den zulässigen Temperaturbereich an.
	Wechselstrom (AC)
	Gleichstrom (DC)
	Symbol für die Entsorgung des Produkts gemäß der WEEE-Richtlinie, siehe Kapitel 22.

3 Produktbeschreibung

Das Steuergerät **H70/104AC** steuert Antriebe für Schiebetore und Schwingtore mit 1 Einphasen-Asynchronmotor ROGER zu 230 V~ (oder 115 V~ **H70/104AC/115**).

Das Steuergerät **H70/105AC** steuert Antriebe für Schiebetore mit 1 Einphasen-Asynchronmotor zu 230 V~ (oder 115 V~ **H70/105AC/115**).

ROGER TECHNOLOGY lehnt jede Haftung für Schäden, die durch unsachgemäßen oder nicht bestimmungsgemäßen, den Angaben dieses Handbuchs nicht entsprechenden Gebrauch verursacht werden, ab.



Wir empfehlen die Verwendung von Zubehör, Steuer- und Sicherheitsvorrichtungen von ROGER TECHNOLOGY. Insbesondere empfehlen wir, Lichtschranken der Baureihe **F2ES** und **F2S** zu verwenden.

 Für weitere Informationen, siehe die Installationsanleitung der Automatisierung H30, M30, G30, E30 oder R30.

4 Aktualisierungen Version N6=17

- Verbesserte Verwaltung des vom Plug-in-Empfänger kommenden Befehls

5 Technische Daten des Produkts

	H70/104AC - H70/105AC	H70/104AC/115 - H70/105AC/115
VERSORGUNGSSPANNUNG	230 V~ ± 10% 50 Hz	115 V~ ± 10% 60 Hz
MAXIMAL VOM STROMNETZ AUFGENOMMENE LEISTUNG	650 W	
SICHERUNGEN	F1 = F6,3A 250 V (5x20) Schutz des Kraft-Motor Stromkreis F2 = F315mA 250 V (5x20) Schutz der Zubehör Stromversorgung	
ANSCHLIESSBARE MOTOREN	1	
STROMVERSORGUNG DES MOTORS	230 V~	115 V~
MOTORTYP	ASYNCHRON-EINPHASENMOTOREN	
MOTORSTEUERUNG	Phasensteuerung mit Triac	
HÖCHSTLEISTUNG FÜR 1 MOTOR	600 W	
HÖCHSTLEISTUNG BLINKLEUCHE	40 W 230 V~ - 25 W 24 V~/dc (reiner Kontakt)	
HÖCHSTLEISTUNG ZUGANGSBELEUCHTUNG	100 W 230 V~ - 25 W 24 V~/dc (reiner Kontakt)	
LICHTLEISTUNG TOR GEÖFFNET	2 W (24 V~)	
AUSGANGSLEISTUNG FÜR ZUBEHÖR	6 W 300 mA	
BETRIEBSTEMPERATUR	 -20°C  +55°C	
SCHUTZGRAD	IP00 IP54 (H70/105AC/BOX)	IP00 IP54 (H70/105AC/115/BOX)
PRODUKTABMESSUNGEN	Mm 98x141x40 Gewicht: 0,48 kg (H70/105AC/BOX 255x200x99)	

DE

6 Beschreibung der Anschlüsse

In **Abbildungen** ist die Anschlussschema dargestellt.

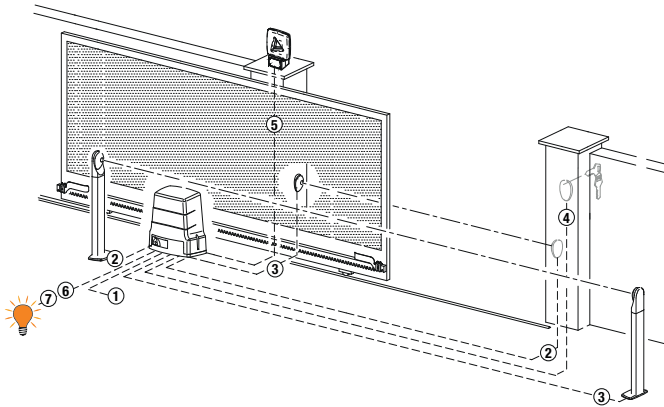

6.1 Art der Installation



Es liegt in der Verantwortung des Installateurs, die Eignung der Kabel in Bezug auf die in der Installation verwendeten Geräte und deren technische Eigenschaften zu überprüfen.

ANSCHLUSS NETZSPANNUNG - STEUERGERÄT			
1	Stromversorgung 230 V~ ±10% (115 V~ ±10% H70/104AC/115 - H70/105AC/115)	3x1,5 mm ² (max 15 m)	3x2,5 mm ² (max 30 m)
ANSCHLUSS STEUERGERÄT - ZUBEHÖR			
2	Lichtschranken - Sender F2ES/F2S	4x0,5 mm ² (max 20 m)	
3	Lichtschranken - Empfänger F2ES/F2S	2x0,5 mm ² (max 20 m)	
4	Schlüssel-Wählschalter R85/60	3x0,5 mm ² (max 20 m)	
	Numerische Tastatur H85/TDS - H85/TTD (Anschluß auf H85/DEC-H85/DEC2)	2x0,5 mm ² (max 30 m)	
	H85/DEC - H85/DEC2 (Anschluß Steuergerät)	4x0,5 mm ² (max 20 m) Die Anzahl der Leiter steigt bei Verwendung von mehr als einem Ausgangskontakt an H85/DEC - H85/DEC2	
ANSCHLUSS STEUERGERÄT - BLINKLEUCHTE			
5	LED Blinkleuchte R92/LED230 - FIFTHY/230 LED Stromversorgung 230 V~ (40 W max)	2x1 mm ² (max 10 m)	
ANSCHLUSS STEUERGERÄT - KONTROLLEUCHE SCHWINGTOR OFFEN			
6	Stromversorgung 24 V~ (2 W max)	2x0,5 mm ² (max 20 m)	
ANSCHLUSS STEUERGERÄT - BLINKLEUCHTE			
7	Stromversorgung 230 V~ (100 W max)	2x1 mm ² (max 20 m)	
ANSCHLUSS STEUERGERÄT H70/105AC/BOX - MOTOR			
	Motor	4x1,5 mm ² (max 20 m)	
	Endschalter H70/105AC/BOX	4x0,5 mm ² (max 20 m)	

6.2 Elektrische Anschlüsse





	BESCHREIBUNG
	Spannung Netzanschluss 230 V~ ±10% 50 Hz. (H70/104AC/115-H70/105AC/115 : 115 V~ ± 10% 60Hz).
AP-CM-CH 	Für H70/104AC: Anschluss ROGER MOTOR ANMERKUNG: Die Verkabelung erfolgt werkseitig von ROGER TECHNOLOGY (nur H70/104AC). NUR H70/105AC. Der Endschalter in Öffnung kann an die Klemmen AP-CM und der Endschalter in Schließung an die Klemmen CH-CM angeschlossen werden. Wenn der Endschalter anspricht, wird die Stromversorgung des Motors beim Öffnen und/oder Schließen unterbrochen.
	Anschluss Kondensator wie nach technischen Spezifikationen in den Anleitungen des Motors.

7 Befehle und Zubehör

⚠ Wenn die Sicherheitseinrichtungen mit Öffnerkontakt nicht installiert sind, müssen sie an den Klemmen COM überbrückt oder durch Änderung der Parameter **50, 51, 53, 54, 73** und **74** des erweiterten Menüs deaktiviert werden.
HINWEIS: Endschalter, die nicht mit der **H70/105AC**-Karte verwendet werden, müssen durch Parameter **72** deaktiviert werden.

LEGENDE:

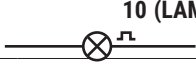
Schließerkontakt (NO - normally open) .
Öffnerkontakt (NC - normally closed).

KONTAKT	BESCHREIBUNG
7(COR) 8 	Anschluss externes Netzteil für Beleuchtung (reiner Kontakt) 230 V~ 100 W (fig. 4).
7(COR) 8 	Anschluss externes Netzteil für Elektroschloss (reiner Kontakt) 12 V~ max 15VA (fig. 5).
9 10 (LAM) 	Anschluss externes Netzteil für Blinkleuchte (reiner Kontakt) 230 V~ 40 W (fig. 3-5). Man kann die Einstellungen des Vorblinkens über den Parameter 85 und den Blinkmodus über den Parameter 78 einstellen.
11(24V~) 13(COM)	Stromversorgung für externe Geräte 6 W.
12(SC) 13(COM) 	Anschluss Kontrollleuchte Tor offen 24 V~ 2 W (Abb. 1-2) Die Funktion der Kontrollleuchte ist vom Parameter 88 geregelt.
12(SC) 13(COM)	Anschluss Lichtschrankenest (Abb. 9). Die Stromversorgung der Sender (TX) der Lichtschranken kann an die Klemme 12(SC) angeschlossen werden. Den Parameter 88 02 einstellen, um die Testfunktion zu aktivieren. Bei jedem erhaltenen Befehl schaltet das Steuergerät die Lichtschranken aus und ein, um den korrekten Zustandswechsel des Kontakts zu prüfen.

KONTAKT		BESCHREIBUNG
14(FT2)	13(COM)	<p>Eingang (Öffner) für den Anschluss von Lichtschranken FT2 (Abb. 8). Die Lichtschranken sind werkseitig mit folgenden Einstellungen konfiguriert:</p> <ul style="list-style-type: none"> - 53 03. Während des Öffnungs, wie die FT2 Lichtschranke verdunkelt ist, das Tor hält so lange an. - Bei Freigabe der Lichtschranke öffnet das Tor sich weiter. - 54 02. Während des Schließens, wie die FT2 Lichtschranke verdunkelt ist, kehrt das Tor sofort um. - 55 00. Während des Schließens, wie die FT2 Lichtschranke verdunkelt ist, kann das Tor sich nicht öffnen. <p>Wenn die Lichtschranken nicht installiert sind, die Klemmen 14(FT2) - 13(COM) überbrücken oder die Parameter 53 00 und 54 00 einstellen.</p>
15(FT1)	13(COM)	<p>Eingang (Öffner) für den Anschluss von Lichtschranken FT1 (Abb. 8). Die Lichtschranken sind werkseitig mit folgenden Einstellungen konfiguriert:</p> <ul style="list-style-type: none"> - 50 00. Die Lichtschranke greift nur beim Schließen ein. Beim Öffnen wird sie ignoriert. - 51 02. Während des Schließens, wie die FT1 Lichtschranke verdunkelt ist, kehrt das Tor sofort um. - 52 00. Während des Schließens, wie die FT1 Lichtschranke verdunkelt ist, kann das Tor sich nicht öffnen. <p>Wenn die Lichtschranken nicht installiert sind, die Klemmen 15(FT1) - 13(COM) überbrücken oder die Parameter 50 00 und 51 00 einstellen.</p>
16(COS2)	13(COM)	<p>Eingang (Öffner oder 8 kOhm) für den Anschluss der Sicherheitsleiste COS2 (Abb. 1-2). Die Sicherheitsleiste ist werkseitig mit folgenden Einstellungen konfiguriert:</p> <ul style="list-style-type: none"> - 74 00. Die Sicherheitsleiste COS2 (Öffnerkontakt) ist deaktiviert. <p>Wenn die Sicherheitsleiste nicht installiert ist, die Klemmen 16(COS2) - 13(COM) überbrücken oder den Parameter 74 00 einstellen.</p>
17(COS1)	13(COM)	<p>Eingang (Öffner oder 8 kOhm) für den Anschluss der Sicherheitsleiste COS1 (Abb. 1-2). Die Sicherheitsleiste ist werkseitig mit folgenden Einstellungen konfiguriert:</p> <ul style="list-style-type: none"> - 73 00. Die Sicherheitsleiste COS1 (Öffnerkontakt) ist deaktiviert. <p>Wenn die Sicherheitsleiste nicht installiert ist, die Klemmen 17(COS1) - 13(COM) überbrücken oder den Parameter 73 00 einstellen.</p>
18(ST)	13(COM)	<p>Eingang STOPP-Befehl (Öffner). Die Öffnung des Sicherheitskontaktes verursacht das Anhalten der Bewegung. HINWEIS: Der Kontakt wird werkseitig von ROGER TECHNOLOGY überbrückt.</p>
19(PP)	13(COM)	<p>Eingang Befehl Schrittbetrieb (Schließer). Die Funktion des Befehls ist vom Parameter PH geregelt.</p>
20	21(ANT)	<p>Anschluss Antenne für steckbaren Funkempfänger. Wenn man die äußere Antenne benutzt, das Kabel RG58 verwenden; empfohlene maximale Länge: 10 m. ANMERKUNG: Das Kabel ohne Verbindungsstellen verwenden.</p>
22(ORO)	26(COM)	<p>Eingang Zeitgebung Uhr (Schließerkontakt - NO). Wenn man die Funktion Uhr aktiviert, öffnet sich das Tor und bleibt geöffnet. Nach Ablauf der vom externen Gerät (Uhr) programmierten Zeit das Tor schließt sich.</p>
23(PED)	26(COM)	<p>Eingang des Befehls zur Teilöffnung (Schließerkontakt - NO). Werkseitig auf 30% der Gesamtöffnung eingestellt.</p>
24(CH)	26(COM)	<p>Eingang Schließbefehl (Schließer).</p>
25(AP)	26(COM)	<p>Eingang Öffnungsbefehl (Schließerkontakt - NO).</p>
H70/104AC	SB	<p>Steckverbinder (NC) für den Anschluss des Freigabekontakts. Wenn man den Entriegelungsgriff des Motors öffnet, hält das Tor an und nimmt keine Befehle an. Nachdem der Entriegelungsgriff wieder geschlossen wurde startet die Steuereinheit, wenn das Tor sich in Zwischenposition befindet, das Verfahren zur Korrektur der Position (siehe Kapitel 18). ANMERKUNG: Die Verkabelung erfolgt werkseitig von ROGER TECHNOLOGY.</p>
	FC	<p>Steckverbinder (Öffnerkontakte - NC) für den Anschluss des mechanischen (siehe Abbildung 6 - Detail A) oder magnetischen (siehe Abbildung 6 - Detail B) Endschalters. Nach der Aktivierung der Endschalter hält das Tor an. ANMERKUNG: Die Verkabelung erfolgt werkseitig von ROGER TECHNOLOGY.</p>
	ENC	<p>Steckverbinder für den Anschluss an den Motor installierten Encoder. ACHTUNG! Das Kabel des Encoders nur ohne Netzspannung abtrennen und anschließen. ANMERKUNG: Die Verkabelung erfolgt werkseitig von ROGER TECHNOLOGY.</p>

KONTAKT		BESCHREIBUNG						
H70/105AC		<p>Eingänge (Öffnerkontakt) für den Anschluss des Endschalters in Öffnung und Schließung (Abb. 7). Für die Verbindung zwischen Endschalter und Steuergerät ein Kabel von 4x0,5 mm² verwenden. Nach der Aktivierung der Endschalter hält das Tor an.</p> <p>Der Klemme 24 V~ wird nur verwendet, um die magnetischen Endschalter ROGER TECHNOLOGY zu speisen.</p> <p>Der magnetische Endschalter ROGER TECHNOLOGY hat einen Steckverbinder. Wenn man ihn mit dem Steuergerät H70/105AC benutzt, den Steckverbinder abschneiden und die Drähte wie in Abb. 7 gezeigt miteinander verbinden.</p> <p>HINWEIS: Wenn die Endschalter nicht vorhanden sind oder nicht verwendet werden, die Kontakte FC1-COM e FC2-COM, ma disabilitarli mediante par. 72 NICHT überbrücken. Die Funktion der Endschalter hängt von der Auswahl des Parameters 71.</p> <table border="1"> <tr> <td>71 01</td> <td>FC1 = Öffnungsendschalter</td> <td>FC2 = Schließungsendschalter</td> </tr> <tr> <td>71 00</td> <td>FC1 = Schließungsendschalter</td> <td>FC2 = Öffnungsendschalter</td> </tr> </table>	71 01	FC1 = Öffnungsendschalter	FC2 = Schließungsendschalter	71 00	FC1 = Schließungsendschalter	FC2 = Öffnungsendschalter
	71 01	FC1 = Öffnungsendschalter	FC2 = Schließungsendschalter					
71 00	FC1 = Schließungsendschalter	FC2 = Öffnungsendschalter						
	<p>Eingang für den Anschluss des ENCODERS ROGER TECHNOLOGY (fig. 6). Werkseitig ist der optische Encoder aktiviert (75 01).</p> <p>ACHTUNG! Das Kabel des Encoders nur nach Unterbrechung der Netzspannung lösen und anschließen.</p>							
RECEIVER CARD	Steckverbinder für steckbaren Funkempfänger. Das Steuergerät hat werkseitig zwei Fernsteuerfunktionen über Funk eingestellt:	<ul style="list-style-type: none"> - PR1 - Befehl Schrittbetrieb (veränderbar über den Parameter 76). - PR2 - Teilöffnungsbefehl (veränderbar über den Parameter 77). 						

8 Funktionstasten und Display

UP ▲

DOWN ▼

TASTE	BESCHREIBUNG
UP ▲	Nächster Parameter
DOWN ▼	Vorhergehender Parameter
+	Erhöhung des Parameterwerts um 1
-	Verringerung des Parameterwerts um 1
PROG	Lernlauf
TEST	Aktivierung TEST-Modus

- Die Tasten UP ▲ und/oder DOWN ▼ drücken, um den zu bearbeitenden Parameter anzuzeigen.
- Die Tasten + und - drücken, um den Wert des Parameters zu ändern. Der Wert beginnt zu blinken.
- Wenn man die Taste + oder die Taste - gedrückt hält, erfolgt ein Schnelldurchlauf der Werte, womit man die Änderung schneller durchführen kann.
- Um den eingestellten Wert zu speichern, einige Sekunden warten oder mit den Tasten UP ▲ oder DOWN ▼ auf einen anderen Parameter wechseln. Das Display blinkt schnell und zeigt damit die Speicherung der neuen Einstellung an.
- Die Änderung der Werte ist nur bei stehendem Motor möglich. Die Parameter können immer durchsucht werden.

9 Einschalten oder Inbetriebnahme

Das Steuergerät mit Strom versorgen.
Gleich darauf zeigt das Display den Status der Befehle und Sicherheitseinrichtungen an. Siehe Kapitel 7.

10 Funktion Display

• Parameter-Anzeigemodus

PARAMETER WERT DES
PARAMETERS



Für die ausführliche Beschreibung der Parameter, wird auf die Kapitel 13 verwiesen.

• Anzeigemodus des Status von Befehlen und Sicherheitseinrichtungen

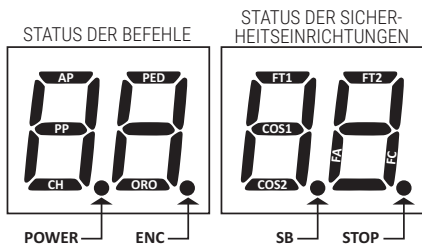

STATUS DER BEFEHLE:

Die Anzeigen der Befehle (Segmente AP = Öffnen, PP = Schrittbetrieb, CH = Schließen, PED = Teilöffnung, ORO = Uhr) sind normalerweise ausgeschaltet. Sie schalten sich bei Erhalt eines Befehls ein (Beispiel: Wenn ein Befehl zum Schrittbetrieb gegeben wird, schaltet sich das Segment PP ein).

STATUS DER SICHERHEITSEINRICHTUNGEN:

Die Anzeigen der Sicherheitsvorrichtungen (Segmente FT1/FT2=Lichtschanke, COS1/COS2 = Sicherheitsleiste, FA = Öffnungsendschalter, FC=Schließenendschalter,

ENC= Encoder, SB = Entriegelungssystem (nur für **H70/104AC**) sind normalerweise eingeschaltet. Sollten sie ausgeschaltet sein bedeutet dies, dass sie im Alarmzustand oder nicht angeschlossen sind.

Wenn sie blinken bedeutet das, dass sie durch einen speziellen Parameter deaktiviert wurden.

• TEST-Modus

Der TEST-Modus ermöglicht die Sichtprüfung der Aktivierung der Befehle und Sicherheitseinrichtungen.

Der Modus wird aktiviert, indem man bei abgeschaltetem Antrieb die Taste TEST drückt. Wenn sich das Tor bewegt, bewirkt die Taste TEST einen STOPP. Der darauffolgende Druck aktiviert den TEST-Modus.

Die Blinkleuchte und die Kontrollleuchte Tor offen schalten sich bei jeder Aktivierung einer Steuerung oder einer Sicherheitseinrichtung eine Sekunde lang ein.

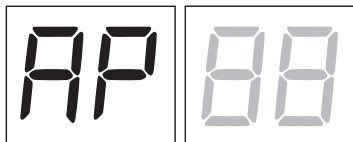

Das Display zeigt auf der linken Seite 5 s lang den Status der Befehle an (AP, CH, PP, PE, OR), allerdings NUR, wenn sie aktiv sind.

Wenn man beispielsweise den Befehl Öffnen aktiviert, erscheint am Display AP:

Das Display zeigt auf der rechten Seite den Status der Sicherheitseinrichtungen/Eingänge an. Die Zahl der Klemme der Sicherheitseinrichtungen in Alarm blinkt.

Wenn das Tor ganz geöffnet oder ganz geschlossen ist, erscheint am Display *FR* oder *FC*, das weist darauf hin, dass das Schwingtor sich am Öffnungsendschalter *FR* und am Schließungsendschalter *FC* befindet.

Beispiel: STOPP-Kontakt in Alarm.

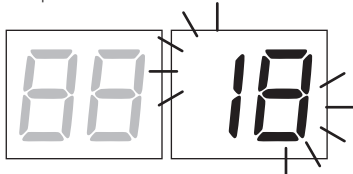

00	Keine Sicherheitseinrichtung in Alarm.
5b (Sb)	Entriegelungsgriff oder Schloss offen.
18	STOPP aktiv.
17	Sicherheitsleiste COS1.
16	Sicherheitsleiste COS2.
15	Lichtschanke FT1.
14	Lichtschanke FT2.
FE	Mehr als 3 aktivierte Endschalter
FR	Tor vollständig geöffnet/Endschalter Tor auf aktiviert
FC	Tor vollständig geschlossen/Endschalter Tor zu aktiviert

HINWEIS: Wenn einer oder mehrere Kontakte offen sind, öffnet und/oder schließt sich das Tor nicht, mit Ausnahme der Meldung der Endschalter, die am Display angezeigt ist, aber den normalen Betrieb des Tors nicht verhindert. Wenn mehr als eine Sicherheitseinrichtung in Alarm ist, erscheint nach Beheben des Problems der ersten der Alarm der zweiten und so weiter.

Um den Test-Modus zu unterbrechen, erneut die Taste TEST drücken.

Nach 10 s Untätigkeit kehrt das Display zur Anzeige des Status von Befehlen und Sicherheitseinrichtungen zurück.

• **Standby-Modus**

Der Modus wird nach 30 Min. Untätigkeit aktiviert. Die POWER-LED blinkt langsam.

Um das Steuergerät wieder zu aktivieren, eine der Tasten UP ▲, DOWN ▼, +, - drücken.

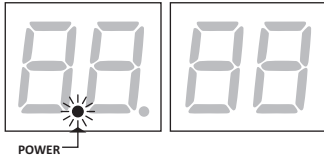

11 Lernlauf

Für einen korrekten Betrieb muss erneut ein Lernlauf durchgeführt werden.

Zunächst:

- 1. Die Position des Motors zum Durchgang mit dem Parameter 71 wählen. Werkseitig ist der Parameter mit dem rechts vom Durchgang installierten Motor (Ansicht von der Innenseite) eingestellt.**
- Sicherstellen, die Totmann-Funktion (A7 00) nicht aktiviert zu haben.
- Die mechanischen Toranschläge sowohl beim Öffnen als auch beim Schließen einbauen.
- Das Tor in die Zwischenstellung bringen.
- Die Taste **TEST** drücken (siehe TEST-Modus im Kapitel 10) und den Status der Befehle und der Sicherheitseinrichtungen überprüfen. Wenn die Sicherheitseinrichtungen nicht installiert sind, den Kontakt überbrücken oder sie über den entsprechenden Parameter deaktivieren (50, 51, 53, 54, 73 und 74).
- Den Lernlauf auf der Grundlage Ihrer Installation auswählen:

- A LERLAUF MIT AKTIVIERTEM ENCODER MIT ODER OHNE ENDSCHALTER** (siehe Abschn. 11.1).
- B LERLAUF MIT ENDSCHALTER OHNE ENCODER** (siehe Abschn. 11.2).
- C LERLAUF OHNE ENDSCHALTER UND OHNE ENCODER** (siehe Abschn. 11.3).

11.1 LERLAUF MIT AKTIVIERTEM ENCODER MIT ODER OHNE ENDSCHALTER (SERIE M30-H30-R30-G30-E30)

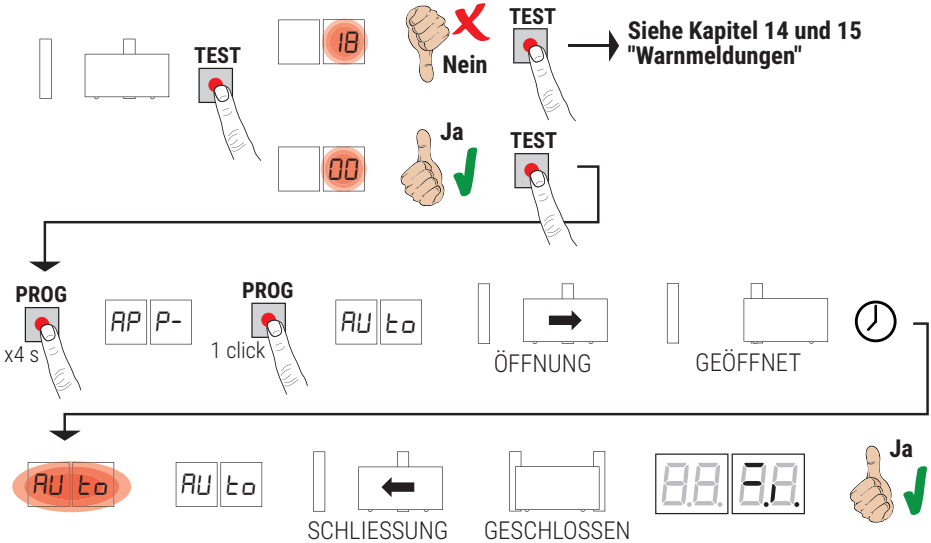

- Sich aus dem Strahl der Lichtschanke entfernen, um das Verfahren nicht zu unterbrechen.
- Die Taste **PROG** 4 s lang drücken, am Display erscheint **AP P-**.
- Erneut die Taste **PROG** drücken. Am Display erscheint **AU t0**.
- Das Tor beginnt ein Öffnungsmanöver mit der in Par. 4.1 gewählten Geschwindigkeit..
- Bei Erreichen des mechanischen Schließendanschlags Tor auf oder des Schließensendchalters hält das Tor kurz an.
- Am Display blinkt **AU t0** 2 s lang.
- Wenn **AU t0** am Display wieder fest eingeschaltet ist, schließt das Tor bis des Schließensendchalters erreicht sind.
- Wenn der Lernlauf korrekt abgeschlossen wurde, geht das Display in den Anzeigemodus Befehle und Sicherheitseinrichtungen über.

Wenn am Display die folgenden Fehlermeldungen erscheinen, das Einlernverfahren wiederholen:

- **AP PE**: Fehler beim Einlernen. Die Taste TEST drücken, um den Fehler zu löschen und die Sicherheitseinrichtung in Alarm zu prüfen.

i Für weitere Informationen, siehe Kapitel 16 "Meldung von Alarmen und Störungen".

11.2 LERNLAUF MIT ENDSCHALTER OHNE ENCODER (SERIE R30/1209 - G30/2205)

B

ACHTUNG: Vor dem Start des Lernlaufs die Parameter *l l* festlegen – Einstellung der Endlagendämpfung.

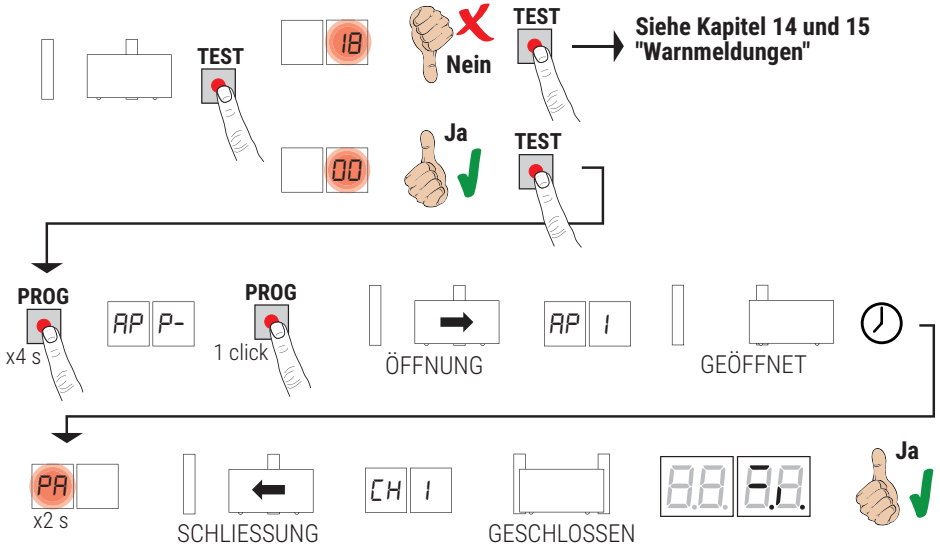

- Sich aus dem Strahl der Lichtschranke entfernen, um das Verfahren nicht zu unterbrechen.
 - Die Taste **PROG** 4 s lang drücken, am Display erscheint *AP P-*.
 - Erneut die Taste **PROG** drücken.
 - Das Tor beginnt ein Öffnungsmanöver mit der in Par. 4 l gewählten Geschwindigkeit.. Am Display erscheint *AP l*.
 - Bei Erreichen des Öffnungsendschalters hält das Tor kurz an.
 - Blinkt am Display *PA* 2 s lang. .
 - Nach 2 Sekunden startet das Tor den automatischen Schließvorgang. Am Display erscheint *CH l*.
 - Bei Erreichen des Schließensendchalters, ist der Lernlauf abgeschlossen.
- Wenn der Lernlauf korrekt abgeschlossen wurde, geht das Display in den Anzeigemodus Befehle und Sicherheitseinrichtungen über.

Wenn am Display die folgenden Fehlermeldungen erscheinen, das Einlernverfahren wiederholen:

- *AP PE*: Fehler beim Einlernen. Die Taste TEST drücken, um den Fehler zu löschen und die Sicherheitseinrichtung in Alarm zu prüfen.

i Für weitere Informationen, siehe Kapitel 16 "Meldung von Alarmen und Störungen".

DE

11.3 LERNLAUF OHNE ENDSCHALTER UND OHNE ENCODER



ACHTUNG: Vor dem Start des Lernlaufs die Parameter *!!* festlegen – Einstellung der Endlagendämpfung.

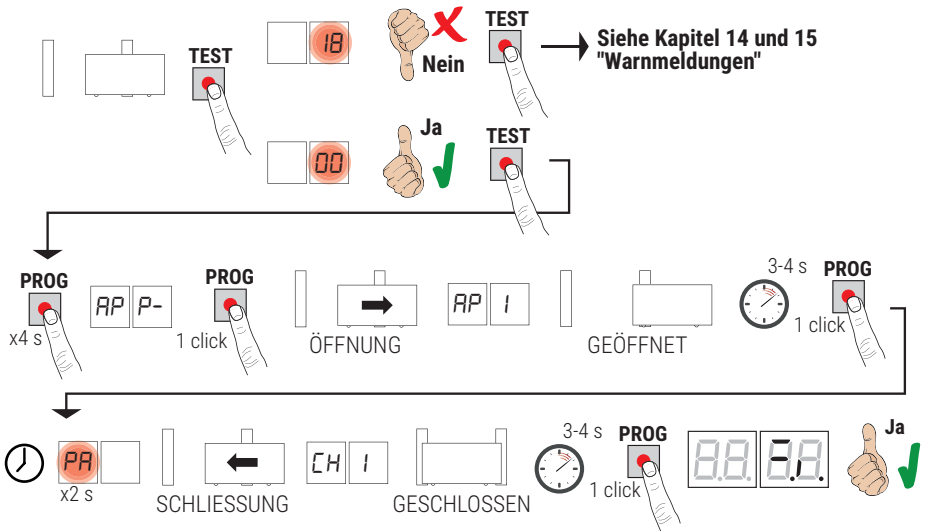

- Sich aus dem Strahl der Lichtschranke entfernen, um das Verfahren nicht zu unterbrechen.
- Die Taste **PROG** 4 s lang drücken, am Display erscheint *AP P-*.
- Erneut die Taste **PROG** drücken.
- Das Tor beginnt ein Öffnungsmanöver mit der in Par. 4 I gewählten Geschwindigkeit.. Am Display erscheint *AP I*.
- Wenn das Tor den mechanischen Endanschlag Tor auf erreicht, 3 bis 4 s warten und dann die Taste **PROG** drücken. Am Display blinkt 2 s lang *PP*.
- Nach 2 s startet das Tor den automatischen Schließvorgang. Am Display erscheint *CH I*.
- Wenn das Tor den mechanischen Endanschlag für die Schließendlage erreicht, 3 bis 4 s warten und dann die Taste **PROG** drücken.
- Wenn der Lernlauf korrekt abgeschlossen wurde, geht das Display in den Anzeigemodus Befehle und Sicherheitseinrichtungen über.

Wenn am Display die folgenden Fehlermeldungen erscheinen, das Einlernverfahren wiederholen:

- *AP PE*: Fehler beim Einlernen. Die Taste **TEST** drücken, um den Fehler zu löschen und die Sicherheitseinrichtung in Alarm zu prüfen.

i Für weitere Informationen, siehe Kapitel 16 "Meldung von Alarmen und Störungen".

12 Index der Parameter

PARAM.	STANDARD- WERTE	BESCHREIBUNG	SEITE
A2	00	Automatisches Schließen nach Ablauf der Pausenzeit (bei vollständig geöffnetem Tor)	91
A3	00	Automatische Schließung nach einem Stromausfall (Blackout)	91
A4	00	Funktionsauswahl Steuerbefehl Schrittbetrieb (PP)	91
A5	00	Vorblinken	91
A6	00	Wohnanlagebetrieb auf Befehl zur Teilöffnung (PED)	91
A7	00	Aktivieren des Totmannbetriebs.	91
A8	00	Kontrollleuchte Schwingtor offen / Funktion Lichtschrankentest	92
11	15	Einstellung der Endlagendämpfung (%)	92
13	10	Einstellung Positionskontrolle Tor vollständig geöffnet/geschlossen	92
15	30	Einstellung Teilöffnung (%)	92
16	00	Auswahl der zusätzlichen Zeit nach Richtungsumkehrung – ohne Encoder	92
21	30	Einstellung der automatischen Schließzeit	92
22	20	Einstellung der Manövrierzeit	92
24	00	Aktivierung doppelte Manövrierzeit	92
27	02	Einstellung der Umkehrzeit nach Auslösung der Sicherheitsleiste oder Erkennung von Hindernissen (Quetschschutz)	92
28	00	Einstellung der Voreilungszeit gegenüber der Aktivierung des Elektroschlusses	93
29	00	Einstellung der Aktivierungszeit des Elektroschlusses	93
30	01	Aktivierung Entstörfilter Versorgung über Stromaggregat	93
31	05	Einstellung des Motordrehmoments während des Torlaufs	93
32	06	Einstellung des Motordrehmoments während der Verlangsamung	93
33	08	Einstellung des Anlaufmoments	93
34	03	Einstellung der Startbeschleunigung beim Öffnen und Schließen (Softstart)	93
35	08	Einstellung des Drehmoments nach Auslösung der Sicherheitsleiste oder Erkennung von Hindernissen	93
36	03	Einstellung der Zeit des maximalen Anlaufmoments	93
37	00	Einstellung des Annäherungswegs an die Öffnungs-/Schließendlage	93
38	00	Aktivierung der Entriegelung (Druckstoß)	94
41	01	Einstellung der Verlangsamung beim Öffnen/Schließen	94
42	60	Einstellung der Ansprechempfindlichkeit der Hinderniserkennung während des Torlaufs	94
43	10	Einstellung der Ansprechempfindlichkeit der Hinderniserkennung während der Verlangsamung	94
49	00	Einstellung der Zahl der Versuche des automatischen Wiederschließens nach Auslösen der Sicherheitsleiste oder Erkennung eines Hindernisses (Quetschschutz)	94
50	00	Einstellung Funktionsweise der Lichtschanke beim Öffnen (FT1)	94
51	02	Einstellung Funktionsweise der Lichtschanke beim Schließen (FT1)	94
52	01	Funktionsweise der Lichtschanke (FT1) bei geschlossenem Tor	94
53	00	Einstellung Funktionsweise der Lichtschanke beim Öffnen (FT2)	95
54	00	Einstellung Funktionsweise der Lichtschanke beim Schließen (FT2)	95

PARAM.	STANDARD- WERTE	BESCHREIBUNG	SEITE
55	01	Funktionsweise der Lichtschanke (FT2) bei geschlossenem Tor	95
56	00	Aktivierung Schließbefehl 6 s nach Auslösen der Lichtschanke (FT1-FT2)	95
60	01	Aktivierung der Endlagendämpfung am mechanischen Endanschlag/Endschalter Tor auf und Tor zu	95
61	01	Aktivierung der Endlagendämpfung nach Ansprechen der Lichtschanken	95
62	01	Aktivierung der Endlagendämpfung nach einem STOPP-Befehl	95
63	01	Aktivierung der Endlagendämpfung nach Richtungsumkehrung Tor auf --> Tor zu / Tor zu --> Tor auf	95
64	05	Einstellung der Endlagendämpfungszeit	96
65	08	Aktivierung der Bremskraft	96
71	01	Auswahl des Installationsorts des Motors im Vergleich zum Durchgang (Ansicht von der Innenseite)	96
72	01	Aktivierung Endschalter	96
73	00	Konfiguration Sicherheitsleiste COS1	96
74	00	Konfiguration Sicherheitsleiste COS2	96
75	01	Encoder-Konfiguration	96
76	00	Konfiguration 1. Funkkanal (PR1)	96
77	01	Konfiguration 2. Funkkanal (PR2)	96
78	00	Konfiguration Einschaltdauer Blinkleuchte	97
79	02	Auswahl Funktionsweise Zugangsbeleuchtung	97
80	00	Konfiguration Uhr Kontakt	97
90	00	Wiederherstellung der Werkseinstellungen	97
n0	01	HW-Version	98
n1	23	Herstellungsjahr	98
n2	45	Herstellungswoche	98
n3	67	Seriennummer	98
n4	89		98
n5	01		98
n6	23	FW-Version	98
a0	01	Anzeige Bewegungszähler	98
a1	23		98
h0	01	Anzeige Stundenzähler Bewegung	98
h1	23		98
d0	01	Anzeige Zähler Einschalttage des Steuergeräts	98
d1	23		98
P1	00	Password	98
P2	00		98
P3	00		98
P4	00		98
CP	00	Passwort ändern	98

13 Menü Parameter

PARAMETER

WERT DES
PARAMETERS



A2 00 Automatisches Schließen nach Ablauf der Pausenzeit (bei vollständig geöffnetem Tor)

00	Deaktiviert.
0 1- 15	Von 1 bis 15. Anzahl der Schließversuche nach Auslösen der Lichtschranke. Nach Ablauf der Zahl der eingestellten Versuche bleibt das Tor offen.
99	Das Tor versucht unbegrenzt zu schließen.

A3 00 Automatische Schließung nach einem Stromausfall (Blackout)

00	Deaktiviert. Bei Rückkehr der Stromversorgung schließt das Tor nicht.
0 1	Aktiviert. Wenn das Schwingtor NICHT vollständig geöffnet ist, schließt es bei Rückkehr der Stromversorgung nach einer Vorblinkzeit von 5 s (unabhängig von dem im Parameter A5 eingestellten Wert). Das Wiederschließen erfolgt im Modus "Position korrigieren" (siehe Kapitel 17).

A4 00 Funktionsauswahl Steuerbefehl Schrittbetrieb (PP)

00	Öffnet-Stopp-Schließt-Stopp-Öffnet-Stopp-Schließt...
0 1	Wohnanlagebetrieb: Das Tor öffnet und schließt nach der eingestellten Zeit für die automatische Schließung. Die Zeit der automatischen Schließung beginnt von vorne, wenn ein neuer Steuerbefehl zum Schrittbetrieb gegeben wird. Während der Öffnung wird der Befehl Schrittbetrieb ignoriert. Dies ermöglicht es dem Tor, sich ganz zu öffnen und die ungewünschte Schließung zu vermeiden. Wenn die automatische Schließung deaktiviert ist (A2 00), aktiviert die Wohnanlagefunktion automatisch einen Schließversuch A2 0 1
02	Wohnanlagebetrieb: Das Tor öffnet und schließt nach der eingestellten Zeit für die automatische Schließung. Die Zeit der automatischen Schließung beginnt NICHT von vorne, wenn ein neuer Steuerbefehl zum Schrittbetrieb gegeben wird. Während der Öffnung wird der Befehl Schrittbetrieb ignoriert. Dies ermöglicht es dem Tor, sich ganz zu öffnen und die ungewünschte Schließung zu vermeiden. Wenn die automatische Schließung deaktiviert ist (A2 00), aktiviert die Wohnanlagefunktion automatisch einen Schließversuch A2 0 1
03	Öffnet-Schließt-Öffnet-Schließt.
04	Öffnet-Schließt-Stopp-Öffnet.

A5 00 Vorblinken

00	Deaktiviert. Die Blinkleuchte schaltet sich während der Öffnungs- und Schließbewegung ein.
0 1- 10	Von 1 bis 10 s Vorblinkzeit vor jeder Bewegung.
99	5 s Vorblinkzeit vor der Schließbewegung.

A6 00 Wohnanlagebetrieb auf Befehl zur Teilöffnung (PED)

00	Deaktiviert. Das Tor öffnet sich teilweise im Schrittbetrieb: Öffnet-Stopp-Schließt-Stopp-Öffnet...
0 1	Aktiviert. Während der Öffnung wird der Befehl Teilbetrieb (PED) ignoriert.

A7 00 Aktivieren des Totmannbetriebs

00	Deaktiviert.
0 1	Aktiviert. Das Tor funktioniert, indem man die Bedienelemente "Öffnet" (AP) oder "Schließt" (CH) gedrückt hält. Bei Loslassen des Bedienelements hält das Tor an.

DE

88 00	Kontrollleuchte Tor offen / Funktion Lichtschrankentest
00	Die Kontrollleuchte ist bei geschlossenem Tor ausgeschaltet. Dauerhaft eingeschaltet während der Bewegungen und wenn das Tor geöffnet ist.
01	Die Kontrollleuchte blinkt langsam während der Öffnungsbewegung. Sie schaltet sich dauerhaft ein, wenn das Tor ganz geöffnet ist. Sie blinkt schnell während der Schließungsbewegung. Wenn das Tor in einer Zwischenposition stillsteht, schaltet sich die Kontrollleuchte zweimal alle 15 s aus.
02	Auf 02 einstellen, wenn der Ausgang SC als Lichtschrankentest verwendet wird. Siehe Abb. 9.
11 15	Einstellung der Endlagendämpfung (%) HINWEIS: Ohne Encoder muss der Lernlauf nach jeder Parameteränderung wiederholt werden.
01-30	Von 1% bis 30% des gesamten Torlaufs.
13 10	Einstellung Positionskontrolle Tor vollständig geöffnet/geschlossen Der gewählte Wert muss die korrekte Öffnung und Schließung des Tors bei Erreichen des mechanischen Anschlags gewährleisten. Achtung! Zu niedrige Werte führen zur Umkehr der Bewegung am Öffnungs-/Schließanschlag. HINWEIS: Der Parameter wird nur bei aktiviertem Encoder (75 01 oder 75 02) und wenn die Endschalter nicht installiert sind (72 00 oder 72 02), angezeigt.
01-40	Motorumdrehungen.
15 30	Einstellung Teilöffnung (%) ANMERKUNG: Der Parameter ist werkseitig auf 30% eingestellt (des gesamten Torlaufs).
15-99	von 1% bis 99% des gesamten Torlaufs.
16 00	Auswahl der zusätzlichen Zeit nach Richtungsumkehrung – ohne Encoder HINWEIS: Der Parameter wird nur angezeigt, wenn der Encoder deaktiviert ist 75 00. Beim Öffnen oder Schließen kehrt das Tor nach Ansprechen der Lichtschranken oder dem Schalten eines Befehls zur Richtungsumkehrung die Bewegungsrichtung für einen Zeitraum um, der der ausgeführten Bewegung entspricht, plus einem zusätzlichen Zeitraum, der den Abschluss der Bewegung ermöglicht.
00	3 Sekunden.
01	6 Sekunden. Empfohlene Einstellung bei Installation mit Hydraulikmotoren.
21 30	Einstellung der automatischen Schließzeit Die Zählung beginnt bei offenem Tor und dauert die eingestellte Zeit. Nach Ablauf dieser Zeit schließt das Tor automatisch. Die Auslösung der Lichtschranken lässt die Zählung der Zeit von vorne beginnen.
00-90	von 00 bis 90 s Pause.
92-99	von 2 bis 9 Min. Pause.
22 20	Einstellung der Manövrierzeit HINWEIS: Der Parameter wird nur angezeigt, wenn der Encoder deaktiviert ist 75 00. Achtung! Die Änderung dieses Parameters beeinflusst die Einstellung der Verlangsamung (Parameter 11).
00-99	von 00 bis 99 s Bewegung.
24 00	Aktivierung doppelte Manövrierzeit Empfohlen wird die Aktivierung des Parameters bei Installationen mit besonders langen Betriebszeiten. HINWEIS: Der Parameter wird nur angezeigt, wenn der Encoder deaktiviert ist 75 00.
00	Deaktiviert.
01	Aktiviert.
27 02	Einstellung der Umkehrzeit nach Auslösung der Sicherheitsleiste oder Erkennung von Hindernissen (Quetschschutz) Regelt die Zeit der Umkehrbewegung nach Auslösung der Sicherheitsleiste oder des Systems zur Erkennung von Hindernissen.
00-60	von 0 bis 60 s.

28 00	Einstellung der Voreilungszeit gegenüber der Aktivierung des Elektroschlusses Regelt die Aktivierungszeit des Elektroschlusses vor jeder Bewegung. HINWEIS: Der Parameter wird nur angezeigt, wenn das Elektroschloss aktiviert ist 7900.
00-02	von 0 bis 2 s.
29 00	Aktivierung Elektroschloss Regelt die Aktivierungsdauer des Elektroschlusses. HINWEIS: Der Parameter wird nur angezeigt, wenn das Elektroschloss aktiviert ist 7900.
00	Deaktiviert.
0 1-06	Aktiviert von 1 bis 6 s. Für den Parameter muss ein Wert festgelegt werden, der größer ist als der des Parameters 38 (sofern aktiviert).
30 01	Aktivierung Entstörfilter Versorgung
00	Deaktiviert.
0 1	Aktiviert. Es aktiviert eine zusätzliche digitale Filterung, um den Betrieb des Steuergeräts zu verbessern, im Falle Versorgungsstörungen, was die Bewegungskontrolle optimiert.
31 05	Einstellung des Motordrehmoments während der Öffnungs-/Schließbewegung Der Wert dieses Parameters muss immer kleiner oder gleich dem festgelegten Wert des Parameters 33 sein.
0 1-08	1 = Mindestwert Motordrehmoment ... 8 = Höchstwert Motordrehmoment.
32 06	Einstellung des Motordrehmoments während der Verlangsamung
0 1-08	1 = Mindestwert Motordrehmoment ... 8 = Höchstwert Motordrehmoment.
33 08	Einstellung des Anlaufmoments
0 1-08	1 = Mindestwert Motordrehmoment ... 8 = Höchstwert Motordrehmoment.
34 03	Einstellung der Startbeschleunigung beim Öffnen und Schließen (Softstart)
00	Deaktiviert.
0 1-02	Aktiviert. Die Torbewegung wird beim Anlaufen langsam und stufenweise beschleunigt.
03-04	Aktiviert. Die Torbewegung wird beim Anlaufen noch langsamer und stufenweise beschleunigt. HINWEIS: Diese Werte stehen nur bei aktiviertem Encoder zur Verfügung (75 0 1 / 75 02). Empfohlen wird, den Wert 04 nicht festzulegen, wenn das Tor schwer ist.
35 08	Einstellung des Drehmoments nach Auslösung der Sicherheitsleiste oder des Encoders
00	Deaktiviert. Das angewandte Drehmoment entspricht dem für den Parameter 3 1 festgelegten Wert.
0 1-08	1 = Mindestwert Motordrehmoment ... 8 = Höchstwert Motordrehmoment
36 03	Aktivierung des maximalen Anlaufmoments Bei Aktivierung dieses Parameters wird das maximale Anlaufmoment bei jedem Motorstart für einen einstellbaren Zeitraum aktiviert, der das Anlaufen des Tors ermöglicht.
00-20	Von 0 bis 20 s.
37 00	Einstellung des Annäherungswegs an die Öffnungs- und Schließendlage
00	Deaktiviert.
0 1-05	0 1 = Flügellänge 0,5 m; 02 = Flügellänge 1 m; 03 = Flügellänge 1,5 m; 04 = Flügellänge 2 m; 05 = Flügellänge $\geq 2,5$; Durch die Aktivierung dieser Funktion wird beim Öffnen das Drehmoment im letzten Teilstück des Hubs reduziert, was die Vibrationen des Tors, wenn dieses am Anschlag anlangt, herabsetzt. Ist ein Elektroschloss eingebaut, erhöht sich das Drehmoment beim Schließen im letzten Teilstück des Hubs, um ein korrektes Ankuppeln zu garantieren. Ist kein Elektroschloss eingebaut, wird das Drehmoment im letzten Teilstück des Hubs reduziert, was die Vibrationen des Tors herabsetzt. HINWEIS: Der Parameter wird nur angezeigt, wenn der Encoder aktiviert ist 75 0 1.

38 00	Aktivierung Entriegelung Elektroschloss (Druckstoß)
00	Deaktiviert.
0 1-04	Aktiviert. Das Steuergerät aktiviert (1 bis max. 4 s) bei jeder Öffnungsbewegung eine Schubkraft beim Schließen, damit das Elektroschloss sich lösen kann. Bei Aktivierung des Entriegelungsschubs werden automatisch 28 0 1 (Voreilung Elektroschloss = 1 s) und 29 03 (Dauer Elektroschloss = 3 s) aktiviert.

41 01	Einstellung der Verlangsamung beim Öffnen und Schließen
00	Deaktiviert.
0 1	Mittlere Verlangsamung. HINWEIS: Höchstwert, der für 6-polige Motoren eingestellt werden kann.
02	Maximale Verlangsamung. ACHTUNG: KEINE 6-poligen Motoren VERWENDEN.

42 60	Einstellung der Ansprechempfindlichkeit der Hinderniserkennung während des Torlaufs
Wird ein Hindernis bei der Öffnungs- oder Schließbewegung erkannt, kehrt das Tor unverzüglich die Bewegungsrichtung um. HINWEIS: Bei 6-poligen Motoren einen Wert kleiner als 60 einstellen.	

43 10	Einstellung der Ansprechempfindlichkeit der Hinderniserkennung während der Verlangsamung
Wird ein Hindernis bei der Verlangsamung beim Öffnen oder Schließen erkannt, kehrt das Tor unverzüglich die Bewegungsrichtung um. HINWEIS: Bei 6-poligen Motoren einen Wert kleiner als 60 einstellen.	
0 1-99	von 1% bis 99%. 0 1 = Mindestempfindlichkeit ... 99 = Höchstempfindlichkeit.

49 00	Einstellung der Zahl der Versuche des automatischen Wiederschließens nach Auslösen der Sicherheitsleiste oder Erkennung eines Hindernisses (Quetschschutz)
00	Kein Versuch des automatischen Wiederschließens.
0 1-03	1 bis 3 Versuche des automatischen Wiederschließens. Das automatische Wiederschließen erfolgt nur, wenn das Tor vollständig geöffnet ist. Es wird empfohlen, einen geringeren oder gleichen Wert wie Parameter R2 einzustellen.

50 00	Einstellung Funktionsweise der Lichtschranke beim Öffnen (FT1)
00	DEAKTIVIERT. Die Lichtschranke ist nicht aktiv oder die Lichtschranke ist nicht installiert.
0 1	STOPP. Das Tor hält an und bleibt bis zum nächsten Befehl stehen.
02	SOFORTIGE UMKEHR. Wenn die Lichtschranke während der Öffnungsbewegung aktiviert wird, kehrt das Tor sofort um.
03	VORÜBERGEHENDER STOPP. Das Tor hält so lange an, wie die Lichtschranke verdunkelt ist. Bei Freigabe der Lichtschranke öffnet das Tor sich weiter.
04	VERZÖGERTE UMKEHR. Bei verdunkelter Lichtschranke hält das Tor an. Bei Freigabe der Lichtschranke schließt das Tor sich.

51 02	Einstellung Funktionsweise der Lichtschranke beim Schließen (FT1)
00	DEAKTIVIERT. Die Lichtschranke ist nicht aktiv oder die Lichtschranke ist nicht installiert.
0 1	STOPP. Das Tor hält an und bleibt bis zum nächsten Befehl stehen.
02	SOFORTIGE UMKEHR. Wenn die Lichtschranke während der Schließbewegung aktiviert wird, kehrt das Tor sofort um.
03	VORÜBERGEHENDER STOPP. Das Tor hält so lange an, wie die Lichtschranke verdunkelt ist. Bei Freigabe der Lichtschranke schließt das Tor sich weiter.
04	VERZÖGERTE UMKEHR. Bei verdunkelter Lichtschranke hält das Tor an. Bei Freigabe der Lichtschranke öffnet das Tor sich.

52 01	Funktionsweise der Lichtschranke (FT1) bei geschlossenem Tor
00	Wenn die Lichtschranke verdunkelt ist, kann das Tor sich nicht öffnen.
0 1	Das Tor öffnet sich bei Erhalt eines Öffnungsbefehls, auch wenn die Lichtschranke verdunkelt ist.
02	Die verdunkelte Lichtschranke sendet den Öffnungsbefehl des Tors.

53 00 Einstellung Funktionsweise der Lichtschanke beim Öffnen (FT2)	
00	DEAKTIVIERT. Die Lichtschanke ist nicht aktiv oder die Lichtschanke ist nicht installiert.
01	STOPP. Das Tor hält an und bleibt bis zum nächsten Befehl stehen.
02	SOFORTIGE UMKEHR. Wenn die Lichtschanke während der Öffnungsbewegung aktiviert wird, kehrt das Tor sofort um.
03	VORÜBERGEHENDER STOPP. Das Tor hält so lange an, wie die Lichtschanke verdunkelt ist. Bei Freigabe der Lichtschanke öffnet das Tor sich weiter.
04	VERZÖGERTE UMKEHR. Bei verdunkelter Lichtschanke hält das Tor an. Bei Freigabe der Lichtschanke schließt das Tor sich.

54 00 Einstellung Funktionsweise der Lichtschanke beim Schließen (FT2)	
00	DEAKTIVIERT. Die Lichtschanke ist nicht aktiv oder die Lichtschanke ist nicht installiert.
01	STOPP. Das Tor hält an und bleibt bis zum nächsten Befehl stehen.
02	SOFORTIGE UMKEHR. Wenn die Lichtschanke während der Schließbewegung aktiviert wird, kehrt das Tor sofort um.
03	VORÜBERGEHENDER STOPP. Das Tor hält so lange an, wie die Lichtschanke verdunkelt ist. Bei Freigabe der Lichtschanke schließt das Tor sich weiter.
04	VERZÖGERTE UMKEHR. Bei verdunkelter Lichtschanke hält das Tor an. Bei Freigabe der Lichtschanke öffnet das Tor sich.

55 01 Funktionsweise der Lichtschanke (FT2) bei geschlossenem Tor	
00	Wenn die Lichtschanke verdunkelt ist, kann das Tor sich nicht öffnen.
01	Das Tor öffnet sich bei Erhalt eines Öffnungsbefehls, auch wenn die Lichtschanke verdunkelt ist.
02	Die verdunkelte Lichtschanke sendet den Öffnungsbefehl des Tors.

56 00 Aktivierung Schließbefehl 6 s nach Auslösen der Lichtschanke (FT1-FT2)	
00	Deaktiviert.
01	Aktiviert. Der Durchgang durch die Lichtschanke FT1 aktiviert nach 6 Sekunden einen Schließbefehl.
02	Aktiviert. Der Durchgang durch die Lichtschanke FT2 aktiviert nach 6 Sekunden einen Schließbefehl.

60 01 Aktivierung der Endlagendämpfung am mechanischen Endanschlag oder am Endschalter Tor auf und Tor zu	
00	Deaktiviert.
01	Aktiviert. Das Tor wird am Ende des Torlaufs am mechanischen Endanschlag Tor auf und/oder am Endschalter Tor zu abgebremst.

61 01 Aktivierung der Endlagendämpfung nach Ansprechen der Lichtschanken	
00	Deaktiviert.
01	Aktiviert. Das Tor wird abgebremst, wenn die Lichtschanke anspricht.

62 01 Aktivierung der Endlagendämpfung nach einem STOPP-Befehl	
00	Deaktiviert.
01	Aktiviert. Das Tor wird abgebremst, wenn ein STOPP-Befehl geschaltet wird.

63 01 Aktivierung der Endlagendämpfung nach Richtungsumkehrung Tor auf --> Tor zu / Tor zu --> Tor auf	
00	Deaktiviert.
01	Aktiviert. Das Tor wird vor der Umkehrung der Bewegungsrichtung abgebremst, wenn während des Öffnens ein Tor-zu-Befehl oder während des Schließens ein Tor-auf-Befehl geschaltet wird.

64 05	Einstellung der Endlagendämpfungszeit ACHTUNG: Am besten niedrige Werte festlegen, um sicherzustellen, dass das Tor angehalten wird.
0 1-20	1 bis 20 Zehntelsekunden.
65 08	Bremskraftregelung ACHTUNG: Überprüfen Sie sorgfältig, dass der gewählte Wert dem verwendeten Motormodell entspricht
04-08	04 = Mindestkraft ... 08 = Höchstkraft.
71 01	Auswahl des Installationsorts des Motors im Vergleich zum Durchgang (Ansicht von der Innenseite)
00	Motor links installiert.
0 1	Motor rechts installiert.
72 01	Aktivierung Endschalter HINWEIS: Wenn der Parameter geändert wird, die 230-V~-Stromversorgung unterbrechen, warten, bis das Display erlischt, und die Stromversorgung wiederherstellen. Den Lernlauf wiederholen.
00	Kein Endschalter installiert.
0 1	Öffnungs- und Schließensendeschalter installiert.
02	Öffnungsendeschalter installiert.
73 00	Konfiguration Sicherheitsleiste COS1
00	Sicherheitsleiste NICHT INSTALLIERT.
0 1	Öffnerkontakt (NC - normally closed). Das Tor kehrt nur beim Öffnen um.
02	Kontakt mit Widerstand von 8k Ω . Das Tor kehrt nur beim Öffnen um.
03	Öffnerkontakt (NC - normally closed). Das Tor kehrt immer um.
04	Kontakt mit Widerstand von 8k Ω . Das Tor kehrt immer um.
74 00	Konfiguration Sicherheitsleiste COS2
00	Sicherheitsleiste NICHT INSTALLIERT.
0 1	Öffnerkontakt (NC - normally closed). Das Tor kehrt nur beim Schließen um.
02	Kontakt mit Widerstand von 8k Ω . Das Tor kehrt nur beim Schließen um.
03	Öffnerkontakt (NC - normally closed). Das Tor kehrt immer um.
04	Kontakt mit Widerstand von 8k Ω . Das Tor kehrt immer um.
75 01	Encoder-Konfiguration HINWEIS: Ohne Encoder erfolgt die Steuerung auf der Grundlage der Betriebszeit. Wenn der Parameter geändert wird, die 230-V~-Stromversorgung unterbrechen, warten, bis das Display erlischt, und die Stromversorgung wiederherstellen. Den Lernlauf wiederholen.
00	Kein Encoder installiert.
0 1	Optische Encoder installiert (8 Impulse/Umdrehung).
02	Magnetencoder installiert (1 Impuls/Umdrehung). Nur bei der Baureihe E30 kommen Magnetencoder zum Einsatz.
76 00	Konfiguration 1. Funkkanal (PR1)
77 01	Konfiguration 2. Funkkanal (PR2)
00	SCHRITTBETRIEB.
0 1	TEILÖFFNUNG
02	ÖFFNUNG
03	SCHLIESSUNG.

04	STOPP.
05	Zugangsbeleuchtung. Der Ausgang COR wird von der Fernbedienung gesteuert. Das Licht bleibt eingeschaltet, solange die Fernbedienung aktiv ist. Der Parameter 79 wird ignoriert.
06	Zugangsbeleuchtung ON-OFF. Der Ausgang COR wird von der Fernbedienung gesteuert. Die Fernbedienung schaltet die Zugangsbeleuchtung ein-aus. Der Parameter 79 wird ignoriert.
07	BLINKLEUCHTE: Der Ausgang BLINKLEUCHTE wird über den Handsender gesteuert. Das Licht bleibt eingeschaltet, solange die Fernbedienung aktiv ist. Der Parameter 78 wird übergangen.
08	BLINKLEUCHTE EIN/AUS. Der Ausgang BLINKLEUCHTE wird über den Handsender gesteuert. Die Fernbedienung schaltet die Zugangsbeleuchtung ein/aus. Der Parameter 78 wird übergangen.

78 00 Konfiguration Einschaltdauer Blinkleuchte

00	Die Einschaltdauer wird elektronisch von der Blinkleuchte geregelt.
01	Langsames Blinken.
02	Langsames Blinken beim Öffnen, schnelles Blinken beim Schließen.

79 02 Auswahl Funktionsweise Zugangsbeleuchtung

00	Deaktiviert.
01	GEPULST. Dal Licht schaltet sich bei Beginn jeder Bewegung kurz ein.
02	AKTIV. Das Licht ist während der gesamten Dauer der Bewegung eingeschaltet.
03-90	von 3 bis 90 s. Das Licht bleibt nach Ende der Bewegung für die eingestellte Zeit eingeschaltet.
92-98	von 2 bis 8 Minuten. Das Licht bleibt nach Ende der Bewegung für die eingestellte Zeit eingeschaltet.
99	ELEKTROSCHLOSS. Aktiviert den Ausgang COR bei Gebrauch mit Elektroschloss (Abb. 5).

80 00 Konfiguration Kontakt Uhr

Wenn man die Funktion Uhr aktiviert, öffnet sich das Tor und bleibt geöffnet.
Nach Ablauf der vom externen Gerät (Uhr) programmierten Zeit das Tor schließt sich.

00	Wenn man die Funktion Uhr aktiviert, öffnet sich das Tor und bleibt geöffnet. Alle Befehle werden ignoriert.
01	Wenn man die Funktion Uhr aktiviert, öffnet sich das Tor und bleibt geöffnet. Alle Befehle werden angenommen. Wenn das Tor wieder ganz geöffnet ist, wird die Funktion Uhr wieder aktiviert.

90 00 Wiederherstellung der Werkseinstellungen

ANMERKUNG. Dieses Verfahren ist nur möglich, wenn KEIN Passwort zum Schutz der Daten eingestellt ist.

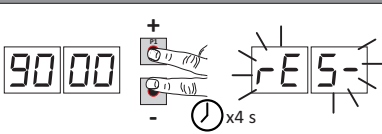

Achtung! Die Rücksetzung löscht jede zuvor gemachte Auswahl: Sicherstellen, dass alle Parameter für die Installation geeignet sind.
Die werkseitigen Standardwerte können auch über die Tasten + und - wiederhergestellt werden, wie nachfolgend angegeben:

- Den Strom abschalten.
- Die Tasten + und - drücken und gedrückt halten, um die Stromversorgung zu gewährleisten.
- Nach 4 s blinkt am Display **E5-**.
- Die werkseitigen Standardwerte wurden wiederhergestellt.

Kennummer

Die Kennummer besteht aus den Werten der Parameter von **n0** bis **n5**.
ANMERKUNG: Die in der Tabelle angegebenen Werte dienen nur zur Veranschaulichung.

n0 01	HW-Version	Beispiel: 0 1 23 45 67 89 0 1 23
n1 23	Herstellungsjahr	
n2 45	Herstellungswoche	
n3 67		
n4 89	Seriennummer	
n5 01		
n6 23	FW-Version	

Anzeige Bewegungszähler

Die Zahl besteht aus den Werten der Parameter von $\alpha 0$ bis $\alpha 1$ multipliziert mit 100.

ANMERKUNG: Die in der Tabelle angegebenen Werte dienen nur zur Veranschaulichung.

$\alpha 0$ 01	Durchgeführte Bewegungen.
$\alpha 1$ 23	Beispiel: 0 1 23 x100 = 12.300 Bewegungen

Anzeige Stundenzähler Bewegung

Die Zahl besteht aus den Werten der Parameter von $h 0$ bis $h 1$.

ANMERKUNG: Die in der Tabelle angegebenen Werte dienen nur zur Veranschaulichung.

h0 01	Stunden Bewegung.
h1 23	Beispiel: 0 1 23 = 123 Stunden.

Anzeige Zähler Einschalttage des Steuergeräts

Die Zahl besteht aus den Werten der Parameter von $d 0$ bis $d 1$.

ANMERKUNG: Die in der Tabelle angegebenen Werte dienen nur zur Veranschaulichung.

d0 01	Einschalttage.
d1 23	Beispiel: 0 1 23 = 123 Tage.

Passwort

Die Festlegung eines Passworts verhindert Unbefugten den Zugriff auf die Einstellungen .

Bei aktivem Passwort ($CP=0 1$) kann man die Parameter anzeigen, aber es ist NICHT möglich, ihre Werte zu ändern. Das Passwort ist eindeutig, d.h. nur ein Passwort kann den Antrieb verwalten.

ACHTUNG: Wenn man das Passwort verliert, muss man sich an den Kundendienst wenden.

P1 00	Verfahren zur Aktivierung des Passworts: <ul style="list-style-type: none"> Die gewünschten Werte in die Parameter $P 1, P 2, P 3$ und $P 4$ eingeben. Mit den Tasten UP ▲ und/oder DOWN ▼ den Parameter CP anzeigen. Die Tasten + und - 4 s lang drücken. Wenn das Display blinkt, wurde das Passwort gespeichert. Das Steuergerät aus- und wieder einschalten. Die Aktivierung des Passworts prüfen ($CP=0 1$).
P2 00	
P3 00	
P4 00	
	Verfahren zur vorübergehenden Entriegelung: <ul style="list-style-type: none"> Das Passwort eingeben. Prüfen ob $CP=0 0$.
	Verfahren zum Löschen des Passworts: <ul style="list-style-type: none"> Das Passwort eingeben ($CP=0 0$). Die Werte von $P 1, P 2, P 3, P 4 = 0 0$ speichern Mit den Tasten UP ▲ und/oder DOWN ▼ den Parameter CP anzeigen. Die Tasten + und - 4 s lang drücken. Wenn das Display blinkt, wurde das Passwort gelöscht (die Werte $P 1 0 0, P 2 0 0, P 3 0 0$ und $P 4 0 0$ entsprechen "Passwort nicht vorhanden"). Das Steuergerät aus- und wieder einschalten ($CP=0 0$).

CP 00	Passwort ändern
00	Schutz deaktiviert.
0 1	Schutz aktiviert.

14 Beispiel für eine Installation mit zwei entgegengesetzten Antrieben

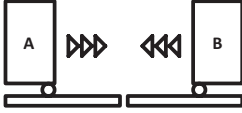

Mithilfe eines Steuergeräts **H70/104AC-105AC** können zwei entgegengesetzte Schiebetorantriebe angeschlossen werden. Die Steuergeräte untereinander über nicht von uns gelieferte, mit 24 V~ gespeiste Relais verbinden, wie in der Abbildung gezeigt. Es ist möglich, nur eine Funk-Karte zu verwenden, die in eines der beiden Steuergeräte

A oder **B** eingefügt ist. Den Ausgang **COR** verwenden, um die Funksteuerungen zu verwalten. Parameter **76** auf Wert **05** einstellen.

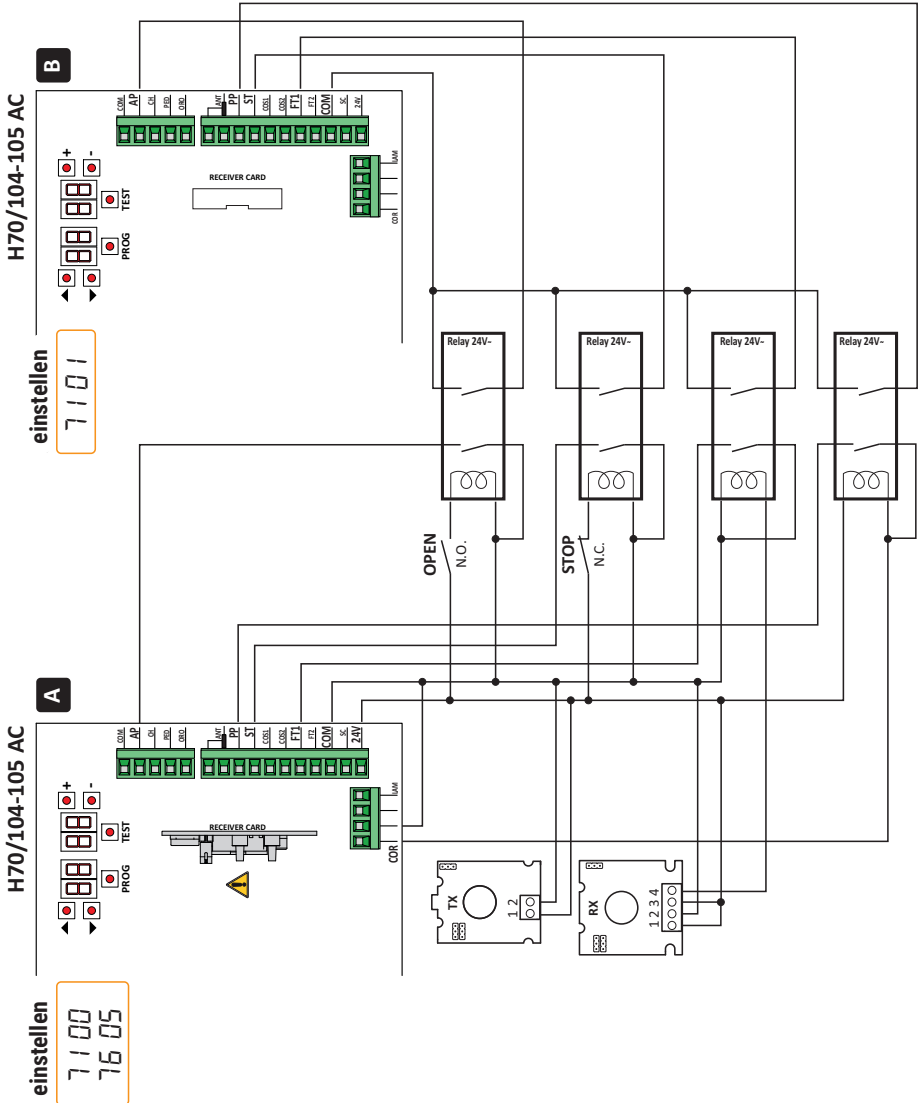

15 Meldung der Sicherheitseingänge und der Befehle (TEST-Modus)

Falls keine Befehle aktiviert sind, die Taste TEST drücken, um folgendes zu überprüfen:

DISPLAY	MÖGLICHE URSACHE	MASSNAHME ÜBER SOFTWARE	HERKÖMLICHE MASSNAHME
88 5b(Sb)	Der Entriegelungsgriff ist geöffnet.	-	Den Entriegelungsgriff schließen und den Schlüssel in Schließstellung drehen. Den Anschluss an den Freigabekontakt überprüfen.
88 18	STOPP -Sicherheitskontakt geöffnet.	-	Eine STOPP -Taste (Öffner) installieren oder den Kontakt ST mit dem Kontakt COM überbrücken.
88 17	Sicherheitsleiste COS1 nicht oder falsch angeschlossen.	Falls nicht benutzt oder man sie ausschließen will, den Parameter 73 00 einstellen	Falls nicht benutzt oder man sie ausschließen will, den Kontakt COS1 mit dem Kontakt COM überbrücken.
88 16	Sicherheitsleiste COS2 nicht oder falsch angeschlossen.	Falls nicht benutzt oder man sie ausschließen will, den Parameter 74 00 einstellen	Falls nicht benutzt oder man sie ausschließen will, den Kontakt COS2 mit dem Kontakt COM überbrücken.
88 15	Lichtschanke FT1 nicht oder falsch angeschlossen.	Falls nicht benutzt oder man sie ausschließen will, den Parameter 50 00 und 5 1 00 einstellen	Falls nicht benutzt oder man sie ausschließen will, den Kontakt FT1 mit dem Kontakt COM überbrücken. Den Anschluss und die Referenzen zum entsprechenden Anschlusschema kontrollieren (Abb. 8).
88 14	Lichtschanke FT2 nicht oder falsch angeschlossen.	Falls nicht benutzt oder man sie ausschließen will, den Parameter 53 00 und 54 00 einstellen	Falls nicht benutzt oder man sie ausschließen will, den Kontakt FT2 mit dem Kontakt COM überbrücken. Den Anschluss und die Referenzen zum entsprechenden Anschlusschema kontrollieren (Abb. 8).
88 FE	Beide Endschalter haben einen offenen Kontakt oder sind nicht angeschlossen.	-	Den Anschluss der Endschalter überprüfen.
88 FA	Das Tor befindet sich am Öffnungsendschalter.	Wenn die Anzeige des Endschalters falsch ist, die Einstellung des Parameters 7 1 überprüfen.	-
	Der Öffnungsendschalter ist nicht vorhanden oder nicht angeschlossen.	-	Den Anschluss der Endschalter überprüfen.
88 FC	Das Tor befindet sich am Schließungsendschalter.	Wenn die Anzeige des Endschalters falsch ist, die Einstellung des Parameters 7 1überprüfen.	-
	Der Schließungsendschalter ist nicht vorhanden oder nicht angeschlossen.	-	Den Anschluss der Endschalter überprüfen.
PP 00	Wenn kein manueller Befehl vorliegt, könnte der Kontakt (N.O.) defekt oder der Anschluss an eine Taste falsch sein.	-	Die Kontakte PP-COM und die Anschlüsse an die Taste überprüfen.
CH 00		-	Die Kontakte CH-COM und die Anschlüsse an die Taste überprüfen.
AP 00		-	Die Kontakte AP-COM und die Anschlüsse an die Taste überprüfen.
PE 00		-	Die Kontakte PED-COM und die Anschlüsse an die Taste überprüfen.
Or 00	Wenn kein manueller Befehl vorliegt, könnte der Kontakt (N.O.) defekt oder der Anschluss an den Timer falsch sein.	-	Die Kontakte ORO-COM überprüfen. Der Kontakt darf nicht überbrückt sein, wenn er nicht benutzt wird.

ANMERKUNG: Aus dem TEST-Modus zu gehen, um die Taste TEST zu drücken.

Es wird empfohlen, die Abhilfen für die Meldungen zum Status der Sicherheitseinrichtungen und der Eingänge immer im Modus "Maßnahme über Software" durchzuführen.

16 Meldung von Alarmen und Störungen

PROBLEM	ALARMELDUNG	MÖGLICHE URSACHE	BETRIEB
Das Tor öffnet oder schließt sich nicht.	POWER-LED ausgeschaltet	Keine Stromversorgung.	Das Netzkabel überprüfen.
	POWER-LED ausgeschaltet	Sicherung durchgebrannt.	Sicherung ersetzen. Die Sicherung nur bei ausgeschalteter Netzspannung herausziehen.
	Beispiel: 15 EE 21 EE	Fehler in den Konfigurationsparametern.	Den Konfigurationswert korrekt einstellen und speichern.
	24 AC Blinkt	Sicherung F2 nicht eingesetzt oder defekt. Zubehör wird nicht mit Strom versorgt.	Sicherung F2 ordnungsgemäß positionieren oder ersetzen.
Das Einlernverfahren wird nicht abgeschlossen.	RP PE	Es wurde fälschlicherweise die Taste TEST gedrückt.	Das Einlernverfahren wiederholen.
		Die Sicherheitseinrichtungen sind in Alarm.	Die Taste TEST drücken und die Sicherheitseinrichtung/en in Alarm sowie die entsprechenden Anschlüsse der Sicherheitseinrichtungen prüfen.
Die Fernbedienung hat wenig Reichweite und funktioniert nicht mit Antrieb in Bewegung.	-	Die Funkübertragung wird durch Metallkonstruktionen und Wände aus Stahlbeton behindert.	Die Antenne im Freien installieren.
	-	Akku leer.	Die Akkus der Sender austauschen.
Die Blinkleuchte funktioniert nicht.	-	Lampe / LED durchgebrannt oder Drähte der Blinkleuchte abgetrennt.	Die LED-Platine und/oder die Drähte überprüfen.
Die Kontrollleuchte Tor offen funktioniert nicht.	-	Lampe durchgebrannt oder Drähte abgetrennt.	Die Lampe und/oder die Drähte prüfen.
Das Tor führt nicht die gewünschte Bewegung aus.	-	Motordrähte vertauscht.	Die zwei Drähte auf der Klemme X-Y-Z oder Z-Y-K umkehren.

ANMERKUNG: Bei Druck der Taste TEST wird die Alarmmeldung vorübergehend gelöscht. Bei Erhalt eines Befehls erscheint am Display, wenn das Problem nicht behoben wurde, die Alarmmeldung erneut.

17 Mechanische Entriegelung (nur für H70/104AC)

 Bei Stromausfall kann das Tor gemäß den Angaben in der Betriebs- und Wartungsanleitung des Antriebs entriegelt werden den H30, M30, G30, E30 oder R30.

Bei Wiedereinschalten der Spannung und Erhalt des ersten Befehls beginnt das Steuergerät eine Öffnungsbewegung im Modus Korrektur der Position (siehe Kapitel 18).

Die Aktivierung eines der beiden Endschalter ermöglicht die sofortige Korrektur der Position.

18 Modus zur Korrektur der Position

Nach einem Stromausfall oder nachdem der Motor entriegelt wurde oder nachdem ein Hindernis dreimal hintereinander an derselben Stelle erkannt wurde (bei aktivierten Encodern), startet das Steuergerät beim ersten Befehl eine Bewegung im Modus Positionskorrektur.

Wenn den Encoder aktiviert ist, das Tor beginnt sich langsam zu öffnen; sonst

beginnt das Tor sich gewöhnlich zu öffnen. Die Blinkleuchte schaltet sich mit einer vom normalen Betrieb unterschiedlichen Sequenz ein (3 s eingeschaltet, 1,5 s ausgeschaltet). In dieser Phase ruft das Steuergerät die Daten der Installation ab.

Achtung! In dieser Phase keine Befehle erteilen, bis das Tor die Öffnungsbewegung abgeschlossen hat.

Die Aktivierung eines der beiden Endschalter ermöglicht die sofortige Korrektur der Position.

19 Abnahmeprüfung

 Die Prüfung muss von qualifiziertem technischem Personal durchgeführt werden.

Der Installateur muss die Aufprallkräfte messen und auf dem Steuergerät die Geschwindigkeits- und Drehmomentwerte wählen, mit denen die Tür bzw. das motorisierte Tor die von den Richtlinien EN 12453 und EN 12445 festgesetzten Vorschriften einhält.

Sicherstellen, dass die Anweisungen in Kapitel 1 "ALLGEMEINE HINWEISE" beachtet werden.

- Strom einschalten.
- Die korrekte Drehrichtung der Antriebe prüfen.
- Den Torlauf und die Verlangsamungen überprüfen.
- Das korrekte Ansprechen der Sicherheitseinrichtungen überprüfen.
- Netzspeisung trennen und wieder anschließen. Überprüfen Sie den korrekten Abschluss der Phase zur Korrektur der Position.
- Die Einstellung der Endschalter überprüfen (falls installiert).
- Die korrekte Funktion des Entriegelungssystem prüfen (nur für **H70/104AC**).

20 Inbetriebnahme

Der Installateur muss das technische Dokument der Anlage verfassen und mindestens 10 Jahre lang aufbewahren. Es muss den Schaltplan, die Zeichnung und das Foto der Anlage, die Risikoanalyse und die angewandten Lösungen sowie die Konformitätserklärung des Herstellers aller angeschlossenen Geräte, die Bedienungsanleitung aller Geräte und/oder Zubehörteile und den Wartungsplan der Anlage enthalten.

Ein Kennschild mit den Daten der Automatisierung, dem Namen der für die Inbetriebnahme verantwortlichen Person, der Seriennummer und dem Baujahr sowie dem CE-Zeichen am motorisierten Tor oder der Tür befestigen.

Ein Schild und/oder ein Etikett mit den Angaben der Vorgänge zum manuellen Entriegeln der Anlage befestigen.

Die Konformitätserklärung, Anweisungen und Warnungen für den Gebrauch und den Wartungsplan erstellen und dem Endbenutzer zur Verfügung stellen.

Sicherstellen, dass der Endbenutzer den ordnungsgemäßen Betrieb der Anlage, automatisch, manuell und die Notfallfunktion verstanden hat.

Den Endbenutzer über die möglichen Gefahren und Risiken informieren.

21 Wartungsarbeiten

Alle 6 Monate eine planmäßige Wartung durchführen.

Den Reinigungszustand und die Funktion überprüfen.

Bei Vorkommen von Schmutz, Feuchtigkeit, Insekten oder anderem, die Stromversorgung trennen und die Karte sowie die Hülle reinigen.

Das Prüfverfahren erneut durchführen.

Falls man Oxidation auf der Schaltungsplatine feststellt, diese ggf. austauschen.

22 Entsorgung



Das Produkt muss immer von technisch qualifiziertem Personal mit den geeigneten Verfahren ausgebaut werden. Dieses Produkt besteht aus verschiedenen Stoffen, von denen einige recycelt werden können.

Informieren Sie sich über die Recycling- oder Entsorgungssysteme, die für diese Produktkategorie von den örtlich gültigen Vorschriften

vorgesehen sind.

Es ist verboten, dieses Produkt zum Haushaltsmüll zu geben. Daher differenziert nach den Methoden entsorgen, die von den örtlich gültigen Verordnungen vorgesehen sind; oder das Produkt dem Verkäufer beim Kauf eines neuen, gleichwertigen Produktes zurückgeben.

Örtliche Verordnungen können schwere Strafen im Falle der widerrechtlichen Entsorgung dieses Produkts vorsehen. **Achtung!** Bestimmte Teile des Produktes können Schadstoffe oder gefährliche Substanzen enthalten, die, falls in die Umwelt gegeben, schädliche Wirkungen auf die Umwelt und die Gesundheit der Menschen haben könnten.

23 Zusätzliche Informationen und Kontakte

Alle Rechte bezüglich dieser Veröffentlichung sind ausschließliches Eigentum von ROGER TECHNOLOGY.

ROGER TECHNOLOGY behält sich das Recht vor, eventuelle Änderungen ohne Vorankündigung anzubringen. Kopien, Scannen, Überarbeitungen oder Änderungen sind ohne vorherige schriftliche Zustimmung durch ROGER TECHNOLOGY ausdrücklich verboten.

KUNDENDIENST ROGER TECHNOLOGY:

Aktiv: von montags bis freitags

von 8:00 bis 12:00 Uhr und von 13:30 bis 17:30 Uhr

Telefon: +39 041 5937023

E-Mail: service@rogertechnology.it

Skype: [service_rogertechnology](#)

Für eventuelle Probleme oder Anfragen zum Antrieb füllen Sie bitte online das Formular "REPARATUREN" aus, das Sie auf unserer Website **www.rogertechnology.com/B2B** auf der Seite Self Service finden.

Konformitätserklärung

Der Unterzeichnende Dino Florian, gesetzlicher Vertreter von **Roger Technology - Via Botticelli 8, 31021 Mogliano V.to (TV)** ERKLÄRT, dass die Steuerung **H70/104AC - H70/105AC** mit den von den folgenden Gemeinschaftsrichtlinien vorgegebenen Bestimmungen übereinstimmt:

- 2014/35/UE Richtlinie LVD
- 2014/30/UE Richtlinie EMC
- 2014/53/UE Richtlinie RED
- 2011/65/UE Richtlinie RoHS

und dass alle im Folgenden aufgeführten Normen und/oder technischen Spezifikationen eingehalten wurden:

EN 61000-6-3:2007 + A1:2011 + A1/AC:2012

EN IEC 61000-6-2:2019

EN 60335-1:2012 + AC:2014 + A1:2019 + A11:2014 + A13:2017 + A14:2019

EN 60335-2-103:2015

ETSI EN 301 489-1 V2.2.3

ETSI EN 301 489-3 V2.1.1

Ort: Mogliano V.to

Datum: 26/03/2021

Unterschrift



1 Consignes générales de sécurité



ATTENTION : INSTRUCTIONS DE SÉCURITÉ IMPORTANTES IL EST IMPORTANT POUR LA SÉCURITÉ DES PERSONNES D'OBSERVER CES INSTRUCTIONS. CONSERVER CES INSTRUCTIONS

Le présent manuel d'installation s'adresse uniquement à un personnel qualifié.

 La non observation des informations contenues dans ce manuel peut causer des accidents à des personnes ou des dommages à l'appareil.

ROGER TECHNOLOGY décline toute responsabilité dérivant d'une utilisation impropre ou différente de celle pour laquelle l'installation est destinée et indiquée dans le présent manuel.

L'installation, les raccordements électriques et les réglages doivent être effectués par un personnel qualifié selon les règles de la bonne technique et conformément aux normes en vigueur.

Lire les instructions avec beaucoup d'attention avant d'installer le produit.

Une installation erronée peut être une source de danger.

Avant de commencer l'installation, contrôler l'état du produit : En cas de doutes, ne pas utiliser le produit et s'adresser exclusivement à du personnel professionnel qualifié.

Ne pas installer le produit dans un local ou une atmosphère explosifs : la présence de gaz ou de fumées inflammables constituent un grave danger pour la sécurité.

Avant d'installer la motorisation, apporter toutes les modifications structurelles correspondant à la réalisation de revanches de sécurité et à la protection ou séparation de toutes les zones d'écrasement, de cisaillement, de convoyage et de danger en général.

ATTENTION : vérifier si la structure existante a les conditions nécessaires de robustesse et de stabilité.

ROGER TECHNOLOGY n'est pas responsable du non-respect de la bonne technique de fabrication des châssis à motoriser, de même que des déformations qui pourraient se produire dans l'utilisation.

Les dispositifs de sécurité (photocellules, côtes sensibles, bouton d'arrêt d'urgence, etc.) doivent être installés en tenant compte : des normes et des directives en vigueur, des critères de la bonne technique, du local d'installation, de la logique de fonctionnement du système et des forces produites par la porte ou le portail motorisés.

Les dispositifs de sécurité sont utilisés pour protéger d'éventuelles zones d'écrasement, de cisaillement, de convoyage et de danger en général de la porte motorisée ou du portail motorisé ; il est recommandé à l'installateur de vérifier si les vantaux déplacés n'ont pas des arêtes vives ou pouvant entraîner le risque de cisaillement et/ou de convoyage.

S'il est nécessaire sur la base de l'analyse des risques, installer des bords sensibles déformables sur la partie mobile.

Il faut remarquer que, comme précisé dans la norme UNI EN 12635, toutes les exigences des normes EN 12604 et EN 12453 doivent être satisfaites et, si nécessaire, même vérifiées.

Les normes européennes EN 12453 et EN 12445 définissent les exigences minimales concernant la sécurité à l'utilisation de portes motorisées. Elles prévoient notamment l'utilisation de la limitation des forces et de dispositifs de sécurité (bords sensibles, barrières immatérielles, fonctionnement à homme mort, etc.) visant à relever la présence de personnes ou objets, de manière à prévenir la collision en toute circonstance.

L'installateur est tenu d'exécuter la mesure des forces d'impact et de sélectionner sur la centrale de commande les valeurs de la vitesse et du couple qui permettent à la porte motorisée de rentrer dans les limites établies par les normes EN 12453 et EN 12445.

ROGER TECHNOLOGY décline toute responsabilité au cas où seraient installés des composants incompatibles pour la sécurité et le bon fonctionnement.

Si la fonction « homme présent » est activée, l'installateur devra se charger de vérifier la distance d'arrêt maximale ou l'utilisation alternative d'un bord déformable en caoutchouc, la vitesse de fermeture de l'embrasure et en général toutes les mesures définies par les normes applicables. En outre, on informe que si le moyen de commande est fixe, il doit être situé dans une position garantissant le contrôle et le fonctionnement de l'automatisme et que le type de commande et d'utilisation satisfont la norme UNI EN 12453, tableau 1 (avec les restrictions suivantes : commande du type A ou B et type d'utilisation 1 ou 2).

En cas d'utiliser la fonction « homme présent », écarter de l'automatisme les personnes qui se trouvent dans le rayon d'action des parties en mouvement ; les commandes directes doivent être installées à une hauteur minimale de 1,5 m et elles ne doivent pas être accessibles au public, en plus, à moins que le dispositif fonctionne avec clé, elles doivent être placées en vue directe de la partie motorisée et éloignées de parties en mouvement.

Appliquer les signalisations prévues par les normes en vigueur pour identifier les zones dangereuses.

Toute installation doit avoir visible l'indication des données d'identification de la porte ou du portail motorisés conformément à la norme EN 13241-1:2001 ou révisions successives.

 Prévoir sur le réseau d'alimentation un interrupteur ou un dispositif de coupure omnipolaire avec distance d'ouverture des contacts égale ou supérieure à 3 mm ; placer le sectionneur sur OFF et débrancher les éventuelles batteries tampon avant de réaliser toute opération de nettoyage ou d'entretien. Vérifier qu'un disjoncteur différentiel avec un seuil de 0,03 A et une protection contre la surintensité adéquats sont installés en amont de l'installation électrique, selon les règles de la bonne technique et conformément aux normes en vigueur.

Si nécessaire, raccorder l'automatisme à une installation efficace de mise à la

terre, exécutée conformément aux normes de sécurité en vigueur.

La manipulation des parties électroniques doit être effectuée en se servant de bracelets conducteurs antistatiques branchés à l'installation de mise à la terre. Pour l'éventuelle réparation ou remplacement des produits, seules des pièces de rechange originales devront être utilisées.

L'installateur doit fournir les informations relatives au fonctionnement automatique, manuel et d'urgence de la porte ou du portail motorisé, et remettre à l'utilisateur de l'installation les consignes d'utilisation.

Éviter de travailler à proximité des charnières ou des organes mécaniques en mouvement. Ne pas entrer dans le rayon d'action de la porte ou du portail motorisés pendant qu'ils sont en mouvement.

Ne pas s'opposer au mouvement de la porte ou du portail motorisés car cela peut créer des situations de danger.

La porte ou le portail motorisés peuvent être utilisés par des enfants de plus de 8 ans et par des personnes ayant des capacités physiques, sensorielles ou mentales réduites ou sans l'expérience ou les connaissances nécessaires, à condition qu'ils soient sous surveillance ou qu'ils aient reçu les instructions concernant l'utilisation en sécurité de l'appareil et la compréhension des dangers inhérents.

Les enfants doivent être surveillés pour éviter qu'il jouent ou restent dans le rayon d'action de la porte ou du portail motorisés.

Tenir hors de la portée des enfants les radiocommandes et/ou tout autre dispositif de commande pour éviter que la porte ou le portail motorisés puissent être actionnés involontairement.

Le non respect de ce qui est susmentionné peut créer des situations de danger. Toute réparation ou intervention technique doit être réalisée par du personnel qualifié. Le nettoyage et l'entretien doivent être effectués uniquement par du personnel qualifié.

En cas de panne ou de dysfonctionnement du produit, désactiver l'interrupteur d'alimentation en s'abstenant de toute tentative de réparation ou d'intervention directe et contacter uniquement des personnes qualifiées.











Les matériaux qui composent l'emballage (plastique, polystyrène, etc.) ne doivent pas être abandonnés dans la nature ni laissés à la portée des enfants car ils représentent des risques de danger.

Éliminer et recycler les éléments de l'emballage conformément aux dispositions des normes en vigueur.

Conserver ces instructions et les transmettre aux éventuels nouveaux utilisateurs de l'installation.

2 Symboles

Les symboles et leur signification, présents dans le manuel et sur les étiquettes du produit, sont indiqués ci-dessous.

	Danger général. Information importante de sécurité. Il signale des opérations ou des situations où le personnel chargé doit faire beaucoup d'attention.
	Danger par tension dangereuse. Il signale des opérations ou des situations où le personnel chargé doit faire beaucoup d'attention à des tensions dangereuses.
	Danger par surfaces chaudes. Il signale le danger à cause de la présence de zones chauffées ou, en tout cas, qui présentent des parties avec températures élevées (danger de brûlure).
	Informations utiles. Il signale des informations utiles pour l'installation.
	Consultation des instructions d'installation et d'utilisation. Il signale l'obligation de consulter le manuel ou le document d'origine, qui doit être accessible pour des utilisations futures et qui ne doit pas être détérioré.
	Point de branchement de la mise à la terre de protection.
	Il indique la plage de températures admissible.
	Courant alternatif (AC)
	Courant continu (DC)
	Symbole pour l'élimination du produit conformément à la directive RAEE, voir le chapitre 22.

3 Description produit

La centrale **H70/104AC** contrôle les automatismes pour portails coulissants et portes basculantes à 1 moteur ROGER asynchrone monophasé 230 V~ (ou 115 V~ **H70/104AC/115**).

La centrale **H70/105AC** contrôle les automatismes pour portails coulissants à 1 moteur ROGER asynchrone monophasé 230 V~ (ou 115 V~ **H70/105AC/115**).

ROGER TECHNOLOGY décline toute responsabilité dérivant d'une utilisation impropre ou différente de celle pour laquelle l'installation est destinée et indiquée dans le présent manuel.



Il est conseillé d'utiliser les accessoires, les dispositifs de commande et de sécurité ROGER TECHNOLOGY. En particulier, il est recommandé d'installer des photocellules série **F2ES** ou **F2S**.

 Pour plus d'informations, consulter le manuel d'installation de l'automatisme H30, M30, G30, E30 ou R30.

4 Mises à jour version N6=17

- Amélioration de la commande provenant du récepteur du plug-in

5 Caractéristiques techniques produit

	H70/104AC-105AC	H70/104AC - 105AC/115
TENSION D'ALIMENTATION	230 V~ ± 10% 50 Hz	115 V~ ± 10% 60 Hz
PUISSANCE MAXIMALE ABSORBÉE PAR LE SECTEUR	650 W	
FUSIBLES	F1 = F6,3A 250 V (5x20) Protection de le circuit de puissance des moteur F2 = F315mA 250 V (5x20) Protection d'alimentation des accessoires	
MOTEURS RACCORDABLES	1	
ALIMENTATION DU MOTEUR	230 V~	115 V~
TPOLOGIE MOTEUR	asynchrones monophasés	
TPOLOGIE CONTRÔLE MOTEUR	réglage de phase par triac	
PUISSANCE MAXIMALE POUR 1 MOTEUR	600 W	
PUISSANCE MAXIMALE CLIGNOTANT	40 W 230 V~ - 25 W 24 V~/dc (contact pur)	
PUISSANCE MAXIMALE LUMIÈRE DE COURTOISIE	100 W 230 V~ - 25 W 24 V~/dc (contact pur)	
PUISSANCE LUMIÈRE PORTAIL OUVERTE	2 W (24 V~)	
PUISSANCE SORTIE ACCESSOIRES	6 W (24 V~) 300 mA	
TEMPÉRATURE DE FONCTIONNEMENT	 -20°C  +55°C	
DEGRÉ DE PROTECTION	IP00 IP54 (H70/105AC/BOX)	IP00 IP54 (H70/105AC/115/BOX)
DIMENSIONS PRODUIT	mm 98x141x40 Poids: 0,48 kg (H70/105AC/BOX 255x200x99)	

6 Description des raccordements

Dans le **figure** figure le schéma de raccordement.

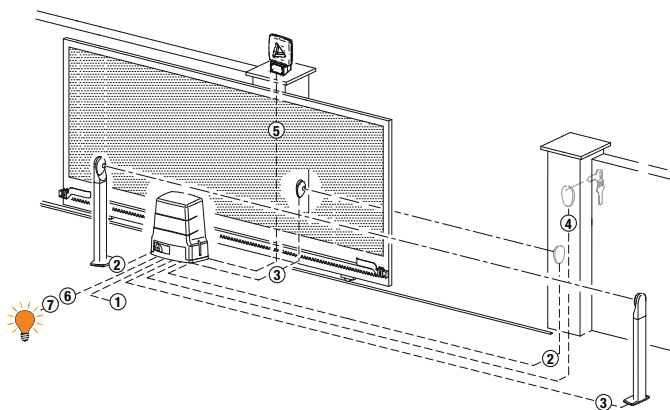

6.1 Installation type



! Il incombe à l'installateur de vérifier l'adéquation des câbles par rapport aux dispositifs utilisés dans l'installation et à leurs caractéristiques techniques.

BRANCHEMENT À LA TENSION DE RÉSEAU - CENTRALE			
1	Alimentation 230 V~ ±10% (115 V~ ±10% H70/104AC/115 - H70/105AC/115)	3x1,5 mm ² (max 15 m)	3x2,5 mm ² (max 30 m)
BRANCHEMENT CENTRALE - ACCESSOIRES			
2	Cellules photo-électriques - Émetteurs F2ES/F2S	4x0,5 mm ² (max 20 m)	
3	Cellules photo-électriques - Récepteurs F2ES/F2S	2x0,5 mm ² (max 20 m)	
4	Selecteur à clef R85/60	3x0,5 mm ² (max 20 m)	
	Clavier à code numérique H85/TTD - H85/TDS (branchement à H85/DEC - H85/DEC2)	2x0,5 mm ² (max 30 m)	
	H85/DEC - H85/DEC2 (branchement à la centrale)	4x0,5 mm ² (max 20 m) Le nombre de conducteurs augmente lorsque plus d'un contact de sortie est utilisé sur H85/DEC - H85/DEC2	
BRANCHEMENT CENTRALE - CLIGNOTANT			
5	Clignotant à LED R92/LED230 - FIFTHY/230 Alimentation 230 V~ (40 W max)	2x1 mm ² (max 10 m)	
BRANCHEMENT CENTRALE - LUMIÈRE PORTAIL OUVERTE			
6	Alimentation 24 V~ (2 W max)	2x0,5 mm ² (max 20 m)	
BRANCHEMENT CENTRALE - LUMIÈRE DE COURTOISIE			
7	Alimentation 230 V~ (100 W max)	2x1 mm ² (max 20 m)	
BRANCHEMENT CENTRALE H70/105AC/BOX - MOTEUR			
	Moteur	4x1,5 mm ² (max 20 m)	
	Fins de course H70/105AC/BOX	4x0,5 mm ² (max 20 m)	

6.2 Branchements électrique

	DESCRIPTION
	Branchement à l'alimentation de réseau 230 V~ ±10% 50 Hz. (H70/104AC/115 - H70/105AC/115 : 115 V~ ± 10% 60Hz).
AP-CM-CH 	Pour H70/104AC : connexion ROGER MOTEUR. REMARQUE : Le câblage est réalisé en usine par ROGER TECHNOLOGY (uniquement pour H70/104AC). H70/105AC UNIQUEMENT . Il est possible de brancher le fin de course d'arrêt en ouverture aux bornes AP-CM et le fin de course d'arrêt en fermeture aux bornes CH-CM . L'intervention du fin de course interrompt l'alimentation du moteur en ouverture et/ou fermeture.
	Branchement condensateur conformément aux spécifications techniques dans les consignes du moteur.





7 Commandes et accessoires











⚠ Si elles ne sont pas installées, les sécurités avec contact N.F. doivent être shuntées aux bornes COM ou désactivées par modification des paramètres **50**, **51**, **53**, **54**, **73** et **74**.

REMARQUE : les fins de course non utilisés avec la carte **H70/105AC** doivent être désactivés par le paramètre **72**.

LÉGENDE :

N.O. (Normalement ouvert) .
N.F. (Normalement fermé).

CONTACT	DESCRIPTION
7(COR) 8 	Branchement source d'alimentation extérieure pour éclairage de courtoisie (contact pur) 230 V~ 100 W (fig. 4).
7(COR) 8 	Branchement source d'alimentation extérieure pour électroverrouillage (contact pur) 12V~ max 15VA (fig. 5).
9 10(LAM) 	Branchement source d'alimentation extérieure pour clignotant (contact pur) 230 V~ 40W (fig. 3-5). Il est possible de sélectionner les paramétrages de préclignotement du paramètre R5 et les modalités d'intermittence du paramètre 7B .
11(24V~) 13(COM)	Alimentation pour dispositifs extérieurs 6 W.
12(SC) 13(COM) 	Raccordement voyant portail ouverte 24 V~ 2 W (fig. 1-2). Le fonctionnement du voyant est réglé par le paramètre RB .
12(SC) 13(COM)	Raccordement test photocellules (fig. 9). Il est possible de raccorder l'alimentation des émetteurs (TX) des photocellules à la borne 12(SC) . Régler le paramètre RB D2 pour activer la fonction de test. La centrale à chaque commande reçue éteint et allume les photocellules pour vérifier que le changement d'état du contact a bien eu lieu.

CONTACT		DESCRIPTION
14(FT2)	13(COM)	 <p>Entrée (N.F.) pour raccordement photocellules FT2 (fig. 8). Les photocellules FT2 sont configurées en usine avec les paramètres suivants : - 53 00. Pendant l'ouverture, le portail s'arrête tant que la cellule est occultée. Une fois la photocellule libérée le portail continue à s'ouvrir. - 54 02. Pendant la fermeture, l'intervention de la photocellule FT2 provoque l'inversion du mouvement. - 55 00. Si la cellule photoélectrique FT2 est obturée, le portail ne peut pas s'ouvrir. Si les photocellules ne sont pas installées, shunter les bornes 14(FT2) - 13(COM) ou paramétrer les paramètres 53 00 et 54 00.</p>
15(FT1)	13(COM)	 <p>Entrée (N.F.) pour raccordement photocellules FT1 (fig. 8). Les photocellules FT1 sont configurées en usine avec les paramètres suivants : - 50 00. La photocellule intervient uniquement en fermeture. En ouverture elle est ignorée. - 51 02. Pendant la fermeture, l'intervention de la photocellule FT1 provoque l'inversion du mouvement. - 52 00. Si la cellule photoélectrique FT1 est obturée, le portail ne peut pas s'ouvrir. Si les photocellules ne sont pas installées, shunter les bornes 15(FT1) - 13(COM) ou paramétrer les paramètres 50 00 et 51 00.</p>
16(COS2)	13(COM)	 <p>Entrée (N.F. ou 8 kOhm) pour raccordement bord sensible COS2. Le bord sensible est configuré en usine avec les paramètres suivants : - 74 00. Le bord sensible COS2 (contact NF) est désactivé. Si le bord sensible n'est pas installé, shunter les bornes 16(COS2) - 13(COM) ou régler le paramètre 74 00.</p>
17(COS1)	13(COM)	 <p>Entrée (N.F. ou 8 kOhm) pour raccordement bord sensible COS1. Le bord sensible est configuré en usine avec les paramètres suivants : - 73 00. Le bord sensible COS1 (contact NF) est désactivé. Si le bord sensible n'est pas installé, shunter les bornes 17(COS1) - 13(COM) ou régler le paramètre 73 00.</p>
18(ST)	13(COM)	 <p>Entrée commande d'arrêt (N.F.). L'ouverture du contact de sécurité provoque l'arrêt du mouvement. REMARQUE : Le contact est shunté en usine par ROGER TECHNOLOGY.</p>
19(PP)	13(COM)	 <p>Entrée commande pas-à-pas (N.O.). Le fonctionnement de la commande est réglé par le paramètre R4.</p>
20	21(ANT)	 <p>Branchement antenne pour récepteur radio à prise. En cas d'antenne extérieure, utiliser un câble RG58 ; longueur maximale conseillée : 10 m. REMARQUE : éviter de faire des jonctions sur le câble.</p>
22(ORO)	26(COM)	 <p>Entrée contact temporisé horloge (N.O.). Quand la fonction horloge s'active, le portail s'ouvre et reste ouvert. Au terme du temps programmé par le dispositif externe (horloge), le portail se ferme.</p>
23(PED)	26(COM)	 <p>Entrée commande d'ouverture partielle (N.O.). Réglée en usine à 30% de l'ouverture totale.</p>
24(CH)	26(COM)	 <p>Entrée commande de fermeture (N.O.).</p>
25(AP)	26(COM)	 <p>Entrée commande d'ouverture (N.O.).</p>
H70/104AC	SB	Connecteur (NC) pour le branchement du contact de déverrouillage. Si l'on ouvre la poignée de déverrouillage du moteur, le portail s'arrête et n'accepte pas les commandes. Une fois refermée la poignée de déverrouillage, si le portail se trouve en position intermédiaire, la centrale lance la procédure de récupération de position (voir chapitre 18). REMARQUE : Le câblage est réalisé en usine par ROGER TECHNOLOGY.
	FC	Connecteur (contacts NC) pour le branchement de fin de course mécanique (voir figure 6 - détail A) ou magnétique (voir figure 6 - détail A). Après l'activation du fin de course, le portail s'arrête. REMARQUE : Le câblage est réalisé en usine par ROGER TECHNOLOGY.
	ENC	Connecteur pour raccordement à l'encodeur installé sur le moteur. ATTENTION ! Débrancher et brancher le câble de l'encodeur uniquement en absence d'alimentation. REMARQUE : Le câblage est réalisé en usine par ROGER TECHNOLOGY.

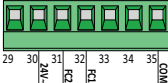
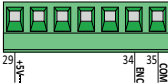
CONTACT		DESCRIPTION						
H70/105AC		<p>Entrées (N.F.) pour branchement fin de course d'ouverture et fermeture (fig. 7). Pour le raccordement entre fin de course et centrale, utiliser un câble 4x0,5 mm². Après l'activation du fin de course, le portail s'arrête. Le borne 24 V~ s'utilise uniquement pour alimenter les fins de course magnétiques ROGER TECHNOLOGY. Le fin de course magnétique ROGER TECHNOLOGY est prédisposé avec connecteur à raccordement. Si l'on utilise la centrale H70/105AC, couper le connecteur et brancher les fils comme indiqué en fig. 7.</p> <p>REMARQUE : si les fins de course ne sont pas présents ou ne sont pas utilisés NE PAS shunter les contacts FC1-COM et FC2-COM, mais les désactiver par le par. 72. La fonction des fins de course dépend de la sélection du paramètre 71.</p> <table border="1"> <tr> <td>71 01</td> <td>FC1 = fin de course d'ouverture</td> <td>FC2 = fin de course de fermeture</td> </tr> <tr> <td>71 00</td> <td>FC1 = fin de course de fermeture</td> <td>FC2 = fin de course d'ouverture</td> </tr> </table>	71 01	FC1 = fin de course d'ouverture	FC2 = fin de course de fermeture	71 00	FC1 = fin de course de fermeture	FC2 = fin de course d'ouverture
	71 01	FC1 = fin de course d'ouverture	FC2 = fin de course de fermeture					
71 00	FC1 = fin de course de fermeture	FC2 = fin de course d'ouverture						
		<p>Entrée pour branchement ENCODEUR ROGER TECHNOLOGY (fig. 7). L'encodeur optique est activé en usine (75 01). ATTENTION ! Débrancher et brancher le câble de l'encodeur uniquement en absence d'alimentation.</p>						
RECEIVER CARD		<p>Connecteur pour récepteur radio à prise. La centrale a deux fonctions de commande à distance paramétrées en usine via radio :</p> <ul style="list-style-type: none"> • PR1 - commande de pas-à-pas (modifiable par le paramètre 76). • PR2 - commande de ouverture partielle (modifiable par le paramètre 77). 						

8 Touches fonction et écran

TOUCHE	DESCRIPTION
UP ▲	Paramètre suivant
DOWN ▼	Paramètre précédent
+	Augmentation de 1 de la valeur du paramètre
-	Diminution de 1 de la valeur du paramètre
PROG	Programmation de la course
TEST	Activation modalité TEST

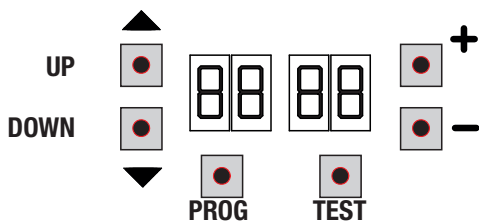

- Appuyer sur les touches UP ▲ et/ou DOWN ▼ pour afficher le paramètre à modifier.
- Avec les touches + et - modifier la valeur du paramètre. La valeur commence à clignoter.
- Maintenir la touche + ou la touche - enfoncées pour activer le défilement rapide des valeurs, en permettant une variation plus rapide.
- Pour sauvegarder la valeur paramétrée, attendre quelques secondes ou se déplacer sur un autre paramètre avec les touches UP ▲ ou DOWN ▼. L'écran clignote rapidement pour indiquer la sauvegarde du nouveau paramètre.
- La modification de valeurs n'est possible que lorsque le moteur est à l'arrêt. La consultation des paramètres est toujours possible.

9 Allumage ou mise en service

Alimenter la centrale de commande.

L'écran affiche peu après la modalité d'état commandes et sécurités. Voir chapitre 7.

10 Modalités fonctionnement écran

• Modalités affichage des paramètres



Pour les descriptions détaillées des paramètres consulter les chapitres 13.

• Modalité d'affichage d'état commandes et sécurités

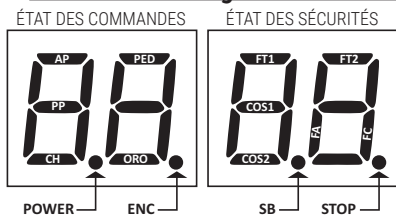

ÉTAT DES COMMANDES :

Les indications des commandes (segments AP=ouvre, PP=pas-à-pas, CH=ferme, PED=ouverture partielle, ORO= horloge) sont normalement éteintes. Elles s'allument à la réception d'une commande (exemple : quand est donnée une commande de pas-à-pas le segment PP s'allume).

ÉTAT DES SÉCURITÉS :

Les indications des sécurités (segments FT1/FT2=photocellules, COS1/COS2 = bord sensible, FA = fin de course d'ouverture, FC=fin de

course de fermeture, ENC= Encoder, SB = système de déverrouillage (uniquement pour **H70/104AC**) sont normalement allumées. Si elles sont éteintes, cela signifie qu'elles sont en alarme ou non raccordées. Si elles clignotent, cela signifie qu'elles sont désactivées par leur paramètre.

• Modalité TEST

La modalité de TEST permet de vérifier visuellement l'activation des commandes et des sécurités.

La modalité s'active avec la touche TEST lorsque l'automatisme est à l'arrêt. Si le portail est en mouvement, la touche TEST provoque un ARRÊT. La pression successive active la modalité de TEST.

Le flash clignotant et le témoin de portail ouvert s'allument pendant une seconde, à chaque activation de commande ou de sécurité.

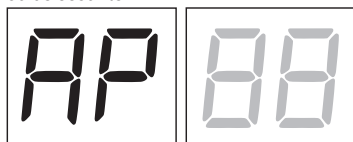

L'écran affiche à gauche l'état des commandes **UNIQUEMENT** si elles sont actives, pendant 5 s (AP, CH, PP, PE, OR).

Par exemple, si l'ouverture est activée, l'écran affiche AP :

L'écran affiche à droite l'état des sécurités/entrées. Le numéro de la borne de la sécurité en alarme clignote. Quand le portail est complètement ouverte ou complètement fermée, l'écran affiche **FR** ou **FC**, ceci indique que le portail se trouve sur le fin de course d'ouverture **FR** ou sur le fin de course de fermeture **FC**.

Exemple : contact d'ARRÊT en alarme.

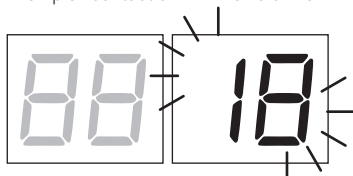

00	Aucune sécurité en alarme et aucun fin de course activé
5b (Sb)	Poignée de déverrouillage ou verrouillage ouverte.
18	STOP.
17	Bord sensible COS1.
16	Bord sensible COS2.
15	Photocellule FT1.
14	Photocellule FT2.
FE	Les deux fins de course.
FR	Fin de course d'ouverture.
FC	Fin de course de fermeture.

REMARQUE : Si un ou plusieurs contacts sont ouverts, le portail ne s'ouvre pas et/ou ne se ferme pas, à l'exception de la signalisation des fins de course affichée sur l'écran, sans empêcher le fonctionnement normal du portail. S'il y a plusieurs sécurités en alarme, une fois résolu le problème de la première, l'alarme de la deuxième apparaît et ainsi de suite.

Pour interrompre la modalité de test, appuyer de nouveau sur la touche TEST.

Après 10 s d'inactivité, l'écran affiche de nouveau l'état des commandes et sécurités.

• **Modalité Stand By**

La modalité s'active après 30 min d'inactivité. La led POWER clignote lentement.

Pour réactiver la centrale appuyer sur l'une des touches UP ▲, DOWN ▼, +, =.

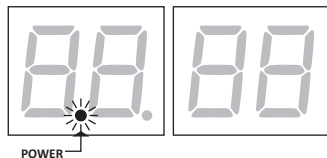

11 Apprentissage de la course

Pour un bon fonctionnement, exécuter l'apprentissage de la course.

Avant de procéder:

- 1. Sélectionner la position du moteur par rapport à l'embrasure avec le paramètre 71. Le paramètre est configuré en usine à moteur installé à droite par rapport à l'embrasure, vue côté intérieur.**
2. Vérifier de ne pas avoir activé la fonction homme présent (P7 00).
3. Prévoir les butées mécaniques d'arrêt tant en ouverture qu'en fermeture.
4. Porter le portail en position intermédiaire.
5. Appuyer sur la touche **TEST** (voir modalité TEST au chapitre 10) et vérifier l'état des commandes et des sécurités. Si les sécurités ne sont pas installées, shunter le contact ou les désactiver avec le paramètre correspondant (50, 51, 53, 54, 73 et 74).
6. Choisir la procédure d'apprentissage en fonction de l'installation :

A **PROCÉDURE D'APPRENTISSAGE AVEC ENCODEUR ACTIVÉ, AVEC OU SANS FIN DE COURSE** (voir paragraphe 11.1).

B **PROCÉDURE D'APPRENTISSAGE AVEC FIN DE COURSE, SANS ENCODEUR** (voir paragraphe 11.2).

C **PROCÉDURE D'APPRENTISSAGE SANS FIN DE COURSE ET SANS ENCODEUR** (voir paragraphe 11.3).

11.1 PROCÉDURE D'APPRENTISSAGE AVEC ENCODEUR ACTIVÉ, AVEC OU SANS FIN DE COURSE (SÉRIE M30-H30-R30-G30-E30)

A

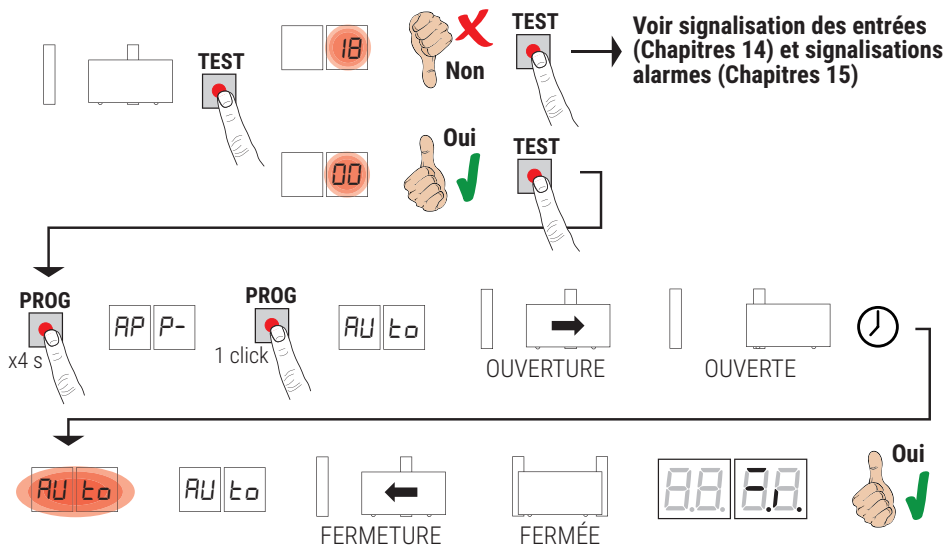

- S'éloigner du faisceau des cellules photoélectriques pour ne pas interrompre la procédure.
- Appuyer sur la touche **PROG** pendant 4 s, sur l'écran s'affiche **AP P-**.
- Appuyer de nouveau sur la touche **PROG**. Sur l'écran s'affiche **AU t0**.
- Le portail démarre une manœuvre en ouverture à la vitesse sélectionnée au par. 4 I.
- Une fois atteinte la butée mécanique d'ouverture ou le fin de course, le portail s'arrête brièvement.
- Sur l'écran clignote **AU t0** pendant 2 s.
- Quand **AU t0** redevient fixe sur l'écran, le portail se referme jusqu'à atteindre le fin de course de fermeture.
- Si la procédure d'apprentissage est terminée correctement, l'écran entre en modalité d'affichage commandes et sécurités.

Si l'écran affiche les messages suivants d'erreur, répéter la procédure d'apprentissage :

- **AP PE**: Erreur d'apprentissage. Appuyer sur la touche TEST pour annuler l'erreur et vérifier la sécurité en alarme

i Pour davantage d'informations, voir le chapitre 16 « Signalisation des alarmes et des anomalies ».

11.2 PROCÉDURE D'APPRENTISSAGE AVEC FIN DE COURSE, SANS ENCODEUR (SÉRIE R30/1209 - G30/2205)

B

Attention : Avant de procéder à l'apprentissage, configurer les paramètres *11* - Réglage de l'espace de ralentissement.

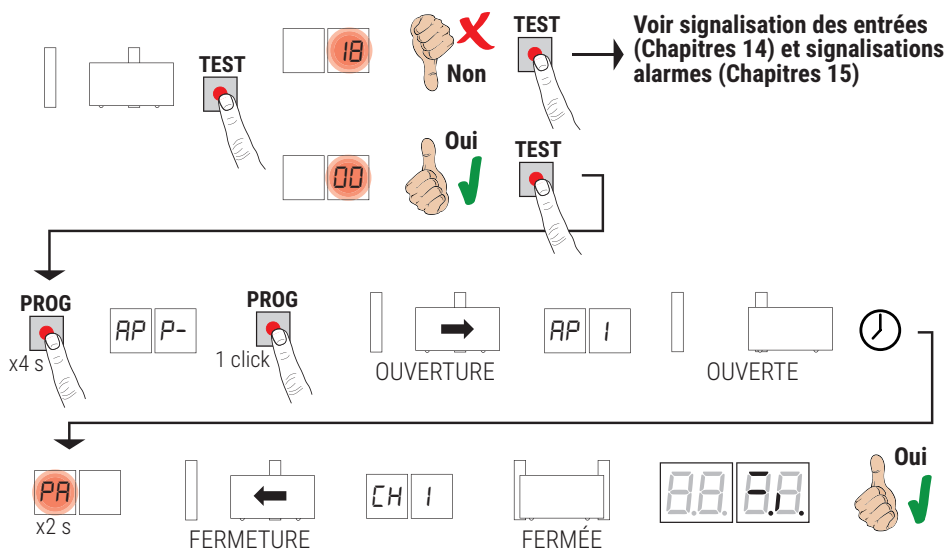

- S'éloigner du faisceau des cellules photoélectriques pour ne pas interrompre la procédure.
- Appuyer sur la touche **PROG** pendant 4 s, sur l'écran s'affiche **AP P-**.
- Appuyer de nouveau sur la touche **PROG**.
- Le portail démarre une manœuvre en ouverture à la vitesse sélectionnée au par. *4 1*. Sur l'écran s'affiche **AP 1**.
- Dès que le fin de course d'ouverture est atteint, le portail s'arrête brièvement.
- **PA** clignote sur l'écran pendant 2 s.
- Après les 2 s, le portail referme automatiquement. Sur l'écran apparaît **CH 1**.
- Quand le portail atteint le fin de course de fermeture la procédure d'apprentissage est complétée.
- Si la procédure d'apprentissage est terminée correctement, l'écran entre en modalité d'affichage commandes et sécurités.

Si l'écran affiche les messages suivants d'erreur, répéter la procédure d'apprentissage :

- **AP PE**: Erreur d'apprentissage. Appuyer sur la touche **TEST** pour annuler l'erreur et vérifier la sécurité en alarme

i Pour davantage d'informations, voir le chapitre 16 « Signalisation des alarmes et des anomalies ».

FR

11.3 PROCÉDURE D'APPRENTISSAGE SANS FIN DE COURSE ET SANS ENCODEUR



Attention : Avant de procéder à l'apprentissage, configurer les paramètres *11* - Réglage de l'espace de ralentissement.

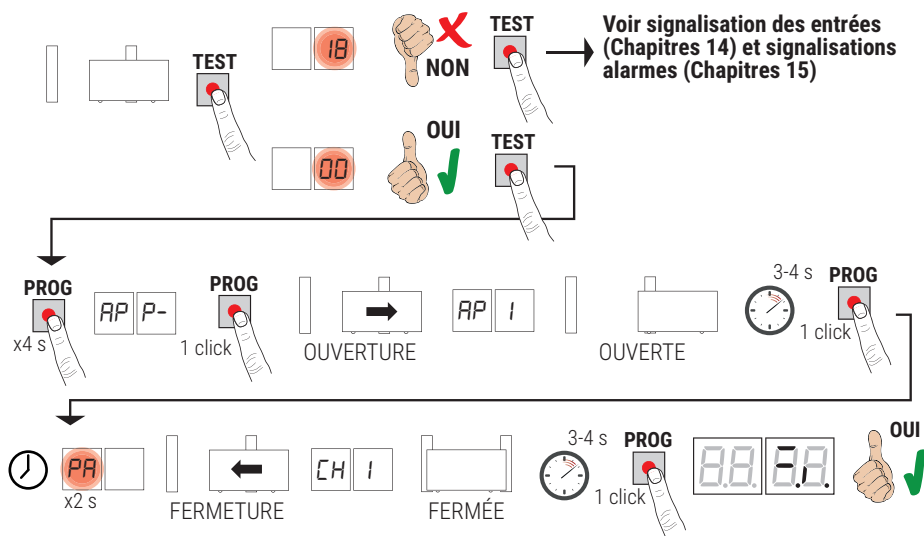

- S'éloigner du faisceau des cellules photoélectriques pour ne pas interrompre la procédure.
- Appuyer sur la touche **PROG** pendant 4 s, sur l'écran s'affiche **AP P-**.
- Appuyer de nouveau sur la touche **PROG**.
- Le portail démarre une manœuvre en ouverture à la vitesse sélectionnée au par. *4 I*. Sur l'écran s'affiche **AP I**.
- Quand le portail atteint la butée mécanique d'ouverture, attendre 3-4 s et appuyer sur la touche **PROG**. Sur l'écran clignote **PA** pendant 2 s.
- Après 2 s, le portail referme automatiquement. Sur l'écran apparaît **CH I**.
- Quand le portail atteint la butée mécanique de fermeture, attendre 3-4 s et appuyer sur la touche **PROG**.
- Si la procédure d'apprentissage est terminée correctement, l'écran entre en modalité d'affichage commandes et sécurités.

Si l'écran affiche les messages suivants d'erreur, répéter la procédure d'apprentissage :

- **AP PE**: Erreur d'apprentissage. Appuyer sur la touche **TEST** pour annuler l'erreur et vérifier la sécurité en alarme

(i) Pour davantage d'informations, voir le chapitre 16 « Signalisation des alarmes et des anomalies ».

12 Indice des paramètres

PARAM.	VALEURS STANDARD	DESCRIPTION	PAGE
R2	00	Refermeture automatique après le temps de pause (à partir de le portail complètement ouverte)	121
R3	00	Refermeture automatique après interruption d'alimentation de secteur (black-out)	121
R4	00	Sélection fonctionnement commande pas-à-pas (PP)	121
R5	00	Préclignotement	121
R6	00	Fonction copropriété sur la commande d'ouverture partielle (PED)	121
R7	00	Activation fonction homme présent	121
R8	00	Voyant portail ouverte / fonction test photocellules	122
11	15	Réglage de l'espace de ralentissement (%)	122
13	10	Réglage contrôle position portail complètement ouvert/fermé	122
15	30	Réglage de l'ouverture partielle (%)	122
16	00	Sélection temps supplémentaire après l'inversion du sens de marche, en absence d'enco- deur	122
21	30	Réglage du temps de fermeture automatique	122
22	20	Réglage du temps de manœuvre du MOTEUR	122
24	00	Activation double temps de manœuvre	122
27	02	Réglage temps d'inversion après intervention du bord sensible ou de la détection obstacles (anti-écrasement)	122
28	00	Réglage du temps d'anticipation sur l'activation de l'électroserrure	123
29	00	Réglage du temps d'activation de l'électroserrure	123
30	01	Activation filtre anti-dérangement alimentation du groupe électrogène	123
31	05	Réglage du couple moteur durant la manœuvre	123
32	06	Réglage du couple moteur durant la phase de ralentissement	123
33	08	Réglage du couple maximal d'aide au démarrage	123
34	03	Réglage accélération au démarrage en ouverture et fermeture (soft-start)	123
35	08	Réglage couple après intervention du bord sensible ou du relevage d'obstacles	123
36	03	Réglage du temps de couple maximum d'aide au démarrage	123
37	00	Réglage de l'espace de rapprochement à la butée en ouverture/fermeture	123
38	00	Activation du coup de déblocage (coupe de bélier)	124
41	01	Réglage du ralentissement en ouverture/fermeture	124
42	60	Réglage sensibilité de l'intervention du relevage obstacles durant la manœuvre	124
43	10	Réglage sensibilité de l'intervention du relevage obstacles durant le ralentissement	124
49	00	Paramétrage nombre d'essais de refermeture automatique après intervention du bord sensible ou de la détection obstacle (anti-écrasement)	124
50	00	Paramétrage modalité de fonctionnement de la photocellule en ouverture (FT1)	124
51	02	Paramétrage modalités de fonctionnement de la photocellule en fermeture (FT1)	124
52	01	Modalités de fonctionnement de la photocellule (FT1) avec portail fermée	124
53	00	Paramétrage modalité de fonctionnement de la photocellule en ouverture (FT2)	125
54	00	Paramétrage modalités de fonctionnement de la photocellule en fermeture (FT2)	125
55	01	Modalités de fonctionnement de la photocellule (FT2) avec portail fermée	125
56	00	Activation commande de fermeture 6 s après l'intervention de la photocellule (FT1-FT2)	125
60	01	Activation du freinage sur la butée mécanique/fin de course en ouverture et fermeture	125

PARAM.	VALEURS STANDARD	DESCRIPTION	PAGE
61	01	Activation du freinage après l'intervention des cellules photoélectriques	125
62	01	Activation du freinage après une commande d'arrêt	125
63	01	Activation du freinage après l'inversion ouverture --> fermeture / fermeture --> ouverture	125
64	05	Réglage du temps de freinage	125
65	08	Activation de la force de freinage	126
71	01	Sélection de la position d'installation du moteur par rapport à l'embrasure, vue côté intérieur	126
72	01	Activation fin de course	126
73	00	Configuration bord sensible COS1	126
74	00	Configuration bord sensible COS2	126
75	01	Configuration encodeur	126
76	00	Configuration 1er canal radio (PR1)	126
77	01	Configuration 2° canal radio (PR2)	126
78	00	Configuration intermittence clignotant	127
79	02	Sélection modalité de fonctionnement lumière de courtoisie	127
80	00	Configuration contact horloge	127
90	00	Restauration valeurs standard d'usine	127
n0	01	Version HW	127
n1	23	Année de production	127
n2	45	Semaine de production	127
n3	67	Numéro de série	127
n4	89		127
n5	01		127
n6	23		Version FW
o0	01	Affichage compteur manœuvres	128
o1	23		128
h0	01	Affichage compteur heures manoeuvre	128
h1	23		128
d0	01	Affichage compteur jours d'allumage de la centrale	128
d1	23		128
P1	00	Mot de passe	128
P2	00		128
P3	00		128
P4	00		128
CP	00	Changement mot de passe	128

13 Menu paramètres

PARAMÈTRE

VALEUR DU
PARAMÈTRE



PARAMÈTRE	VALEUR DU PARAMÈTRE	DESCRIPTION
A2 00		Refermeture automatique après le temps de pause (à partir de le portail complètement ouverte)
00		Désactivée.
0 1- 15		De 1 à 15 nombre d'essais de refermeture après l'intervention de la photocellule. Quand le nombre d'essais paramétré est expiré, le portail reste ouverte.
99		Le portail essaie de se fermer de façon illimitée.
A3 00		Refermeture automatique après interruption d'alimentation de secteur (black-out)
00		Désactivée. Au retour de l'alimentation de secteur, le portail NE se ferme PAS.
0 1		Activée. Si le portail N'EST PAS complètement ouverte, au retour de l'alimentation de secteur, elle se ferme après un préclignotement de 5 s (indépendamment de la valeur paramétrée au paramètre A5). La refermeture est effectuée en modalité "récupération position" (voir chapitre 17).
A4 00		Sélection fonctionnement commande pas-à-pas (PP)
00		Ouvre-stop-ferme-stop-ouvre-stop-ferme...
0 1		Copropriété : le portail s'ouvre et se referme après le temps paramétré de fermeture automatique. Le temps de fermeture automatique se renouvelle si une nouvelle commande pas-à-pas arrive. Pendant l'ouverture la commande pas-à-pas est ignorée. Ceci permet à le portail de s'ouvrir complètement en évitant la fermeture non souhaitée. Si la refermeture automatique est désactivée (A2 00), la fonction copropriété active en automatique un essai de refermeture A2 0 1.
0 2		Copropriété : le portail s'ouvre et se referme après le temps paramétré de fermeture automatique. Le temps de fermeture automatique NE se renouvelle PAS si une nouvelle commande pas-à-pas arrive. Pendant l'ouverture la commande pas-à-pas est ignorée. Ceci permet à le portail de s'ouvrir complètement en évitant la fermeture non souhaitée. Si la refermeture automatique est désactivée (A2 00), la fonction copropriété active en automatique un essai de refermeture A2 0 1.
0 3		Ouvre-ferme-ouvre-ferme.
0 4		Ouvre-ferme-stop-ouvre.
A5 00		Préclignotement
00		Désactivée. Le clignotant s'active pendant la manoeuvre d'ouverture et fermeture.
0 1- 10		De 1 à 10 s de préclignotement avant chaque manoeuvre.
99		5 s de préclignotement avant la manoeuvre de fermeture.
A6 00		Fonction copropriété sur la commande d'ouverture partielle (PED)
00		Désactivée. Le portail s'ouvre partiellement en modalité pas-à-pas : Ouvre-stop-ferme-stop-ouvre...
0 1		Habilité. Pendant l'ouverture la commande d'ouverture partielle est ignorée.
A7 00		Activation fonction homme présent
00		Désactivée.
0 1		Habilité. Le portail fonctionne en tenant enfoncées les commandes d'ouverture (AP) ou de fermeture (CH). Au relâchement de la commande, le portail s'arrête.

88 00	Voyant portail ouverte / fonction test photocellules
00	Le voyant est éteint avec portail fermée. Allumé fixe pendant les manœuvres et quand le portail est ouverte.
01	Le voyant clignote lentement pendant la manoeuvre d'ouverture. Il s'allume fixe quand le portail est complètement ouverte. Il clignote rapidement pendant la manoeuvre de fermeture. Si le portail est arrêtée en position intermédiaire, le voyant s'éteint deux fois toutes les 15 s.
02	Paramétrer à 02 si la sortie SC est utilisée comme test photocellules. Voir fig. 9.
11 15	Réglage de l'espace de ralentissement REMARQUE : en absence d'encodeur, répéter la procédure d'apprentissage de la course à chaque variation du paramètre.
01-30	de 1% à 30% de la course totale.
13 10	Réglage contrôle position portail complètement ouvert/fermé La valeur sélectionnée doit garantir l'ouverture et la fermeture correcte du portail lorsqu'il atteint la buté mécanique. Attention ! Des valeurs trop basses causent l'inversion du mouvement sur la butée d'ouverture/fermeture. REMARQUE : paramètre visible uniquement avec encodeur activé (75 01 ou 75 02) et si les fins de course ne sont pas installés (72 00 ou 72 02).
01-40	Nombre de tours moteur.
15 30	Réglage de l'ouverture partielle (%) REMARQUE : le paramètre est réglé en usine à 30% de la course totale.
15-99	de 1% à 99% de la course totale.
16 00	Sélection temps supplémentaire après l'inversion du sens de marche, en absence d'encodeur REMARQUE : paramètre visible uniquement si l'encodeur est désactivé 75 00. Durant l'ouverture ou la fermeture, suite à l'intervention des cellules photoélectriques ou d'une commande d'inversion, le portail inverse le mouvement pendant le temps de manoeuvre exécuté plus un temps supplémentaire qui permette de compléter la manoeuvre.
00	3 secondes.
01	6 secondes. Réglage conseillé dans les installations avec moteurs oléohydrauliques.
21 30	Réglage du temps de fermeture automatique Le comptage commence lorsque le portail est ouverte et dure pendant le temps paramétré. Le temps expiré, le portail se ferme automatiquement. L'intervention des photocellules renouvelle le temps.
00-90	de 00 à 90 s de pause.
92-99	de 2 à 9 min de pause.
22 20	Réglage du temps de manoeuvre REMARQUE : paramètre visible uniquement si l'encodeur est désactivé 75 00. Attention ! La modification de ce paramètre influe sur le réglage du ralentissement (paramètre 11).
00-99	de 00 à 99 s de manoeuvre.
24 00	Activation double temps de manoeuvre Il est conseillé d'activer le paramètre pour les installations avec temps de travail particulièrement longs. REMARQUE : paramètre visible uniquement si l'encodeur est désactivé 75 00.
00	Désactivé.
01	Activée.
27 02	Réglage temps d'inversion après intervention du bord sensible ou de la détection obstacles (anti-écrasement) Réglage du temps de la manoeuvre d'inversion après l'intervention du bord sensible ou du système de détection obstacles.
00-60	de 0 à 60 s.

28 00	Réglage du temps d'anticipation activation de l'électroserrure Règle le temps d'activation de l'électroserrure avant chaque manœuvre. REMARQUE : paramètre visible uniquement si l'encodeur est activé 79 99.
00-02	de 0 à 2 s.
29 00	Activation électroserrure Règle la durée d'activation de l'électroserrure. REMARQUE : paramètre visible uniquement si l'encodeur est activé 79 99.
00	Désactivée.
0 1-05	Activé de 1 à 6 s. Le paramètre doit être configuré à une valeur supérieure au paramètre 38 (si activé).
30 01	Activation filtre anti-dérangement alimentation
00	Désactivée
0 1	Habilité. Le paramètre active un filtrage numérique supplémentaire pour améliorer le fonctionnement de la centrale, en cas de troubles d'alimentation, optimisant le contrôle du mouvement.
31 05	Réglage du couple moteur durant la manœuvre d'ouverture/fermeture Ce paramètre doit toujours être égal ou inférieur à la valeur réglée au paramètre 33.
0 1-08	1 = couple moteur minimum ... 8 = couple moteur maximum.
32 06	Réglage du couple moteur durant la phase de ralentissement
0 1-08	1 = couple moteur minimum ... 8 = couple moteur maximum.
33 08	Réglage du couple maximal d'aide au démarrage
0 1-08	1 = couple moteur minimum ... 8 = couple moteur maximum.
34 03	Réglage de l'accélération au démarrage en ouverture et fermeture (soft-start)
00	Désactivée.
0 1-02	Activée. Le portail accélère lentement et progressivement au démarrage.
03-04	Activée. Le portail accélère encore plus lentement et progressivement au démarrage. REMARQUE : valeurs disponibles uniquement si est activé l'encodeur (75 0 1 / 75 02). Il est conseillé de ne pas régler à la valeur 04 si le portail est lourd.
35 08	Réglage du couple moteur après l'intervention du bord sensible ou de l'encodeur
00	Désactivée. Le couple appliqué est le couple réglé au paramètre 3 1.
0 1-08	1 = couple moteur minimum ... 8 = couple moteur maximum.
36 03	Activation du couple maximal d'aide au démarrage Si l'on active ce paramètre, le couple maximum d'aide s'active à chaque démarrage du moteur pendant un temps réglable qui permet au portail de démarrer.
00-20	De 0 à 20 s.
37 00	Réglage de l'espace de rapprochement à la butée d'ouverture et fermeture
00	Désactivée.
0 1-05	0 1 = vantail de 0,5 m ; 02 = vantail de 1 m ; 03 = vantail de 1,5 m ; 04 = vantail de 2 m ; 05 = vantail ≥ 2,5 m. Si l'on active la fonction, le couple en ouverture diminue dans la dernière section de la course, réduisant les vibrations du portail quand il arrive en butée. En fermeture et en présence d'électroserrure, le couple augmente dans la dernière section de la course pour garantir l'accrochage effectif. En absence d'électroserrure, dans la dernière section de la course, le couple diminue, réduisant les vibrations du portail. REMARQUE : paramètre visible uniquement si l'encodeur est activé 75 0 1.

38 00	Activation du coup de déblocage de la serrure électrique (coup de bélier)
00	Désactivée
0 1-04	Habilité. La centrale active (de 1 à 4 s max) une poussée en fermeture pour permettre à la serrure électrique de se décrocher à chaque manœuvre d'ouverture. Si l'on active le coup de déblocage, on active automatiquement 28 0 1 (anticipation électroserrure = 1 s) et 29 03 (durée électroserrure = 3 s).
41 01	Réglage du ralentissement en ouverture et fermeture
00	Désactivée.
0 1	Ralentissement moyen. REMARQUE : valeur maximale configurable pour les moteurs à 6 pôles.
02	Ralentissement maximal. ATTENTION : NE PAS UTILISER avec les moteurs à 6 pôles.
42 60	Réglage sensibilité de l'intervention du relevage obstacles durant la manœuvre Quand un obstacle est relevé durant la manœuvre d'ouverture ou de fermeture, le portail inverse immédiatement le sens. REMARQUE : configurer une valeur inférieure à 60 pour moteurs à 6 pôles.
43 10	Réglage sensibilité de l'intervention du relevage obstacles durant le ralentissement Quand un obstacle est relevé durant la manœuvre d'ouverture ou de fermeture, le portail inverse immédiatement le sens. REMARQUE : configurer une valeur inférieure à 60 pour moteurs à 6 pôles.
0 1-99	de 1% à 99%. 0 1 = sensibilité minimale ... 99 = sensibilité maximale.
49 00	Paramétrage nombre d'essais de refermeture automatique après intervention du bord sensible ou de la détection obstacle (anti-écrasement)
00	Aucun essai de refermeture automatique.
0 1-03	De 1 à 3 essais de refermeture automatique. Il est conseillé de paramétrer une valeur inférieure ou égale au paramètre R2. La refermeture automatique est effectuée uniquement si le portail est complètement ouverte.
50 00	Paramétrage modalité de fonctionnement de la photocellule en ouverture (FT1)
00	DÉSACTIVÉE. La photocellule n'est pas active ou la photocellule n'est pas installée.
0 1	ARRÊT. Le portail s'arrête et reste à l'arrêt jusqu'à la commande suivante.
02	INVERSION IMMÉDIATE. Si la photocellule s'active pendant la manoeuvre d'ouverture, le portail s'inverse immédiatement.
03	STOP TEMPORAIRE. Le portail s'arrête tant que la cellule est occultée. Une fois la photocellule libérée le portail continue à s'ouvrir.
04	INVERSION RETARDÉE. Avec la photocellule occultée le portail s'arrête. Une fois la photocellule libérée le portail se ferme.
51 02	Paramétrage modalités de fonctionnement de la photocellule en fermeture (FT1)
00	DÉSACTIVÉE. La photocellule n'est pas active ou la photocellule n'est pas installée.
0 1	ARRÊT. Le portail s'arrête et reste à l'arrêt jusqu'à la commande suivante.
02	INVERSION IMMÉDIATE . Si la photocellule s'active pendant la manoeuvre de fermeture, le portail s'inverse immédiatement.
03	STOP TEMPORAIRE. le portail s'arrête tant que la photocellule est occultée. Une fois la photocellule libérée le portail continue à se fermer.
04	INVERSION RETARDÉE. Avec la photocellule occultée le portail s'arrête. Une fois la photocellule libérée le portail s'ouvre.
52 01	Modalités de fonctionnement de la photocellule (FT1) avec portail fermée
00	Si la photocellule est occultée le portail ne peut pas s'ouvrir.
0 1	Le portail s'ouvre à la réception d'une commande d'ouverture même si la photocellule est occultée.
02	La photocellule occultée envoie la commande d'ouverture de le portail.

53 00	Paramétrage modalité de fonctionnement de la photocellule en ouverture (FT2)
00	DÉSACTIVÉE. La photocellule n'est pas active ou la photocellule n'est pas installée.
01	ARRÊT. Le portail s'arrête et reste à l'arrêt jusqu'à la commande suivante.
02	INVERSION IMMÉDIATE. Si la photocellule s'active pendant la manoeuvre d'ouverture, le portail s'inverse immédiatement.
03	STOP TEMPORAIRE. Le portail s'arrête tant que la cellule est occultée. Une fois la photocellule libérée le portail continue à s'ouvrir.
04	INVERSION RETARDÉE. Avec la photocellule occultée le portail s'arrête. Une fois la photocellule libérée le portail se ferme.
54 00	Paramétrage modalités de fonctionnement de la photocellule en fermeture (FT2)
00	DÉSACTIVÉE. La photocellule n'est pas active ou la photocellule n'est pas installée.
01	ARRÊT. Le portail s'arrête et reste à l'arrêt jusqu'à la commande suivante.
02	INVERSION IMMÉDIATE. Si la photocellule s'active pendant la manoeuvre de fermeture, le portail s'inverse immédiatement.
03	STOP TEMPORAIRE. le portail s'arrête tant que la photocellule est occultée. Une fois la photocellule libérée le portail continue à se fermer.
04	INVERSION RETARDÉE. Avec la photocellule occultée le portail s'arrête. Une fois la photocellule libérée le portail s'ouvre.
55 01	Modalités de fonctionnement de la photocellule (FT1) avec portail fermée
00	Si la photocellule est occultée le portail ne peut pas s'ouvrir.
01	Le portail s'ouvre à la réception d'une commande d'ouverture même si la photocellule est occultée.
02	La photocellule occultée envoie la commande d'ouverture de le portail.
56 00	Activation commande de fermeture 6 s après l'intervention de la photocellule (FT1-FT2)
00	Désactivée.
01	Activée. Le franchissement des photocellules FT1 active, après 6 secondes, une commande de fermeture.
02	Activée. Le franchissement des photocellules FT2 active, après 6 secondes, une commande de fermeture.
61 01	Activation du freinage après l'intervention des cellules photoélectriques
00	Désactivée.
01	Activée. Le portail freine quand interviennent les cellules photoélectriques.
62 01	Activation du freinage après une commande d'arrêt
00	Désactivée.
01	Activée. Le portail freine quand il reçoit une commande d'arrêt.
63 01	Activation du freinage après l'inversion ouverture --> fermeture / fermeture --> ouverture
00	Désactivée.
01	Activée. Le portail freine avant d'inverser la manoeuvre quand il reçoit une commande de fermeture alors qu'il s'ouvrirait, ou une commande d'ouverture tandis qu'il se fermail.
64 05	Réglage du temps de freinage
	ATTENTION : il est conseillé de configurer des valeurs basses pour s'assurer de l'arrêt du portail.
01-20	De 1 à 20 dixièmes de seconde.

65 08	Réglage de la force de freinage ATTENTION : vérifier soigneusement que la valeur choisie est adaptée au modèle de moteur utilisé.
04-08	04 = force minimale ... 08 = force maximale.
71 01	Sélection de la position d'installation du moteur par rapport à l'embrasure, vue côté intérieur
00	Moteur installé à gauche.
01	Moteur installé à droite.
72 01	Activation fin de course REMARQUE : si le paramètre est modifié, couper l'alimentation réseau 230 V~, attendre que l'écran s'éteigne et rétablir la tension. Répéter la procédure d'apprentissage.
00	Aucun fin de course installé.
01	Fins de course d'ouverture et fermeture installés.
02	Fins de course d'ouverture installés.
73 00	Configuration bord sensible COS1
00	Bord sensible NON INSTALLÉ.
01	Contact N.F. (Normalement fermé). Le portail s'inverse uniquement en ouverture.
02	Contact avec résistance de 8k2. Le portail s'inverse uniquement en ouverture.
03	Contact N.F. (Normalement fermé). Le portail s'inverse toujours.
04	Contact avec résistance de 8k2. Le portail s'inverse toujours.
74 00	Configuration bord sensible COS2
00	Bord sensible NON INSTALLÉ.
01	Contact N.F. (Normalement fermé). Le portail s'inverse uniquement en fermeture.
02	Contact avec résistance de 8k2. Le portail s'inverse uniquement en fermeture.
03	Contact N.F. (Normalement fermé). Le portail s'inverse toujours.
04	Contact avec résistance de 8k2. Le portail s'inverse toujours.
75 01	Configuration encodeur REMARQUE : en absence d'encodeur, le contrôle est exécuté en fonction du temps de travail. Si le paramètre est modifié, couper l'alimentation réseau 230 V~, attendre que l'écran s'éteigne et rétablir la tension. Répéter la procédure d'apprentissage.
00	Aucun encodeur installé.
01	Encodeurs optiques installés (8 impulsions/tour).
02	Encodeurs magnétiques installés (1 impulsion/tour). Uniquement la série E30 utilise des encodeurs magnétiques.
76 00	Configuration 1er canal radio (PR1)
77 01	Configuration 2° canal radio (PR2)
00	PAS.
01	OUVERTURE PARTIELLE
02	OUVERTURE
03	FERMETURE.
04	ARRÊT.
05	Lumière de courtoisie. La sortie COR est gérée par la radiocommande. La lumière reste allumée tant que la radiocommande est active. Le paramètre 79 est ignoré.
06	Lumière de courtoisie ON-OFF. La sortie COR est gérée par la radiocommande. La radiocommande allume-éteint la lumière de courtoisie. Le paramètre 79 est ignoré.

07	CLIGNOTANT. La sortie CLIGNOTANTE est gérée par la radiocommande. La lumière reste allumée tant que la radiocommande est active. Le paramètre 7B est ignoré.
08	CLIGNOTANT ON-OFF. La sortie CLIGNOTANTE est gérée par la radiocommande. La radiocommande allume-éteint la lumière de courtoisie. Le paramètre 7B est ignoré.

78 00	Configuration intermittence clignotant
00	L'intermittence est réglée électroniquement par le clignotant.
01	Intermittence lente.
02	Intermittence lente en ouverture, rapide en fermeture.

79 02	Sélection modalité de fonctionnement lumière de courtoisie
00	Désactivée.
01	IMPULSIVE. La lumière s'allume brièvement au début de chaque manoeuvre.
02	ACTIVE. La lumière est active pendant toute la durée de la manoeuvre.
03-90	De 3 à 90 s. La lumière reste active après la fin de la manoeuvre, pendant la durée paramétrée.
92-98	de 2 à 8 minutes. La lumière reste active après la fin de la manoeuvre, pendant la durée paramétrée.
99	ÉLECTROSERRURE. Habilité la sortie COR à l'utilisation avec électroserrure (fig. 5).

80 00	Configuration contact horloge
	Quand la fonction horloge s'active, le portail s'ouvre et reste ouvert. Au terme du temps programmé par le dispositif externe (horloge), le portail se ferme.
00	Quand la fonction horloge s'active, le portail s'ouvre et reste ouvert. Toute commande donnée est ignorée.
01	Quand la fonction horloge s'active, le portail s'ouvre et reste ouvert. Toute commande donnée est acceptée. Quand le portail redevient entièrement ouvert, la fonction horloge est réactivée.

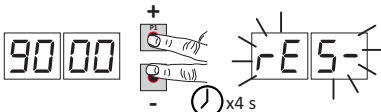
90 00	Restauration valeurs standard d'usine
	REMARQUE. Cette procédure est possible uniquement si un mot de passe N'EST PAS paramétré pour protéger les données.
	 <p>Attention ! La restauration élimine toute sélection faite précédemment: vérifier que tous les paramètres sont adaptés à l'installation. Il est possible de restaurer les valeurs standard d'usine également en appuyant sur les touches + et -, comme indiqué ci-après :</p> <ul style="list-style-type: none"> Couper la tension. <ul style="list-style-type: none"> Appuyer sur les touches + et/ou - et en les maintenant enfoncées mettre sous tension. Après 4 s, l'écran clignote E5- Les valeurs standard d'usine ont été restaurées.

	Numéro d'identification	
	Le numéro d'identification est composé des valeurs des paramètres de n0 à n6.	
	REMARQUE : les valeurs indiquées dans le tableau sont des valeurs purement indicatives.	
n0 01	Version HW.	Exemple: 01 23 45 67 89 01 23
n1 23	Année de production.	
n2 45	Semaine de production.	
n3 67		
n4 89	Numéro de série.	
n5 01		
n6 23	Version FW.	

Affichage compteur manoeuvres
Le numéro est composé des valeurs des paramètres de 00 à 01 multiplié par 100.
REMARQUE : les valeurs indiquées dans le tableau sont des valeurs purement indicatives.

0001	Manœuvres effectuées.
0123	Exemple : 0123 x100 = 12 300 manœuvres.
Affichage compteur heures manoeuvre	
Le numéro est composé des valeurs des paramètres de h0 à h1. REMARQUE : les valeurs indiquées dans le tableau sont des valeurs purement indicatives.	
h001	Heures manoeuvre.
h123	Exemple : 0123 = 123 heures.
Affichage compteur jours d'allumage de la centrale	
Le numéro est composé des valeurs des paramètres de d0 à d1. REMARQUE : les valeurs indiquées dans le tableau sont des valeurs purement indicatives.	
d001	Jours d'allumage
d123	Exemple : 0123 = 123 jours
Mot de passe	
La saisie du mot de passe empêche l'accès aux réglages au personnel non autorisé. Avec le mot de passe actif (CP=01), il est possible d'afficher les paramètres, mais il N'EST PAS possible de modifier les valeurs. <u>Le mot de passe est univoque, c'est-à-dire un seul mot de passe peut gérer l'automatisme.</u> ATTENTION : En cas de perte du mot de passe, contacter le service assistance.	
P100 P200 P300 P400	Procédure d'activation mot de passe : <ul style="list-style-type: none"> • Saisir les valeurs souhaitées dans les paramètres P1, P2, P3 et P4. • Avec les touches UP ▲ et/ou DOWN ▼ afficher le paramètre CP. • Appuyer pendant 4 s sur les touches + et =. • Quand l'écran clignote, le mot de passe a été mémorisé. • Éteindre et rallumer la centrale. Vérifier l'activation du mot de passe (CP=01). Procédure de déblocage temporaire : <ul style="list-style-type: none"> • Saisir le mot de passe. • Vérifier que CP=00. Procédure d'élimination mot de passe : <ul style="list-style-type: none"> • Saisir le mot de passe (CP=00). • Mémoriser les valeurs de P1, P2, P3, P4 = 00 • Avec les touches UP ▲ et/ou DOWN ▼ afficher le paramètre CP. • Appuyer pendant 4 s sur les touches + et =. • Quand l'écran clignote, le mot de passe a été supprimé (les valeurs P100, P200, P300 et P400 correspondent à "mot de passe absent"). • Éteindre et rallumer la centrale.
CP00	Changement mot de passe
00	Protection désactivée.
01	Protection activée.

14 Exemple d'installation avec deux automatismes opposés

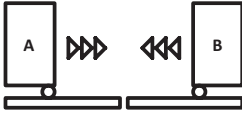

Il est possible de brancher deux automatismes coulissants opposés à l'aide d'une centrale **H70/104AC-105AC**.

Brancher les centrales entre elles par des relais alimentés à 24 V~, non fournis, comme indiqué dans la figure.

Il est possible d'utiliser une seule carte radio, introduite dans l'une des deux centrales de commande A ou B. Utiliser la sortie COR pour gérer les commandes radio. Régler le paramètre 76 à la valeur 05.

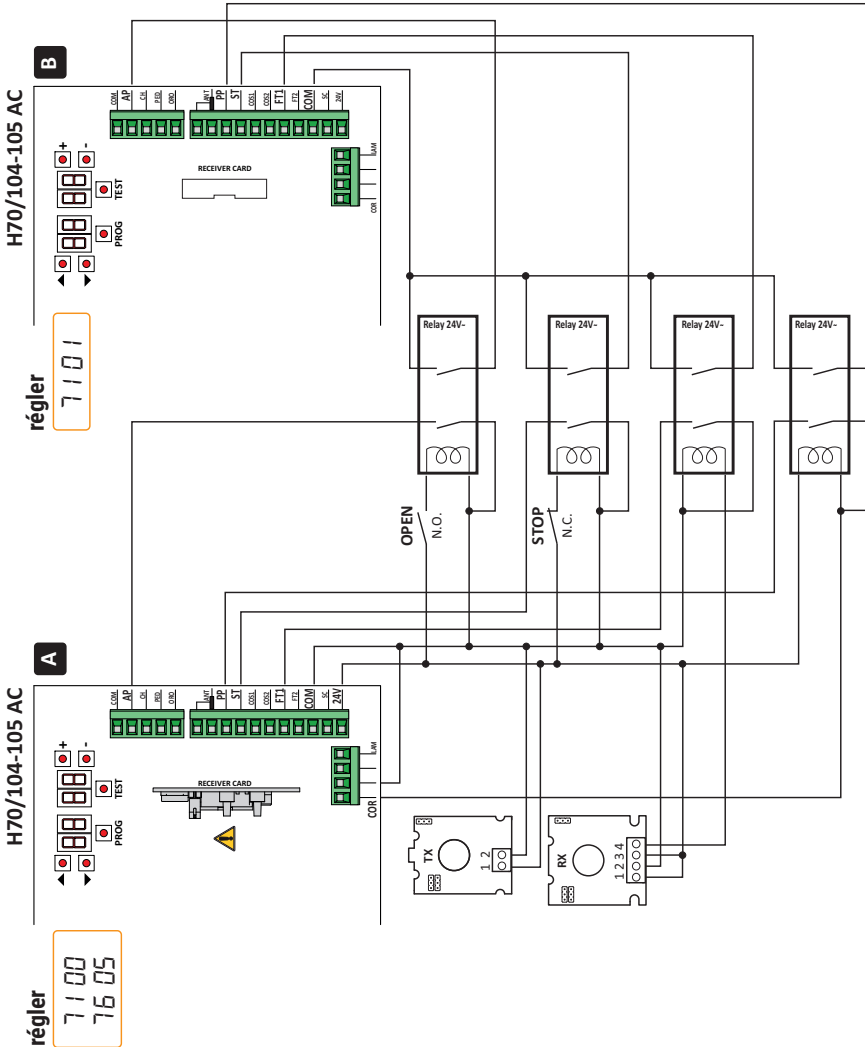

15 Signalisation des entrées de sécurité et des commandes (modalités TEST)

En l'absence de commandes activées, appuyer sur la touche TEST et vérifier ce qui suit :

ÉCRAN	CAUSE PROBABLE	INTERVENTION DE LOGICIEL	INTERVENTION TRADITIONNELLE
88 5b(Sb)	La poignée de déverrouillage est ouverte.	-	Fermer la poignée de déverrouillage et tourner la clé en position de fermeture. Vérifier le raccordement au contact de déverrouillage.
88 18	Contact STOP de sécurité ouvert.	-	Installer un bouton de STOP (N.F.) ou shunter le contact ST avec le contact COM.
88 17	Bord sensible COS1 non raccordé ou mauvais raccordement.	S'il n'est pas utilisé ou si on veut l'exclure, régler le paramètre 73 00	S'il n'est pas utilisé ou si on veut l'exclure, shunter le contact COS1 avec le contact COM.
88 16	Bord sensible COS2 non raccordé ou mauvais raccordement.	S'il n'est pas utilisé ou si on veut l'exclure, régler le paramètre 74 00	S'il n'est pas utilisé ou si on veut l'exclure, shunter le contact COS2 avec le contact COM.
88 15	Photocellule FT1 non raccordée ou mauvais raccordement.	S'il n'est pas utilisé ou si on veut l'exclure, régler le paramètre 50 00 et 51 00	S'il n'est pas utilisé ou si on veut l'exclure, shunter le contact FT1 avec le contact COM. Vérifier la connexion et les références au schéma correspondant de raccordement (figure 8).
88 14	Photocellule FT2 non raccordée ou mauvais raccordement.	S'il n'est pas utilisé ou si on veut l'exclure, régler le paramètre 53 00 et 54 00	S'il n'est pas utilisé ou si on veut l'exclure, shunter le contact FT2 avec le contact COM. Vérifier la connexion et les références au schéma correspondant de raccordement (figure 8).
88 FE	Les deux fins de course ont le contact ouvert ou ne sont pas raccordés.	-	Vérifier le raccordement des fins de course.
88 FA	Le portail se trouve sur le fin de course d'ouverture.	Si l'indication du fin de course est incorrecte, vérifier le réglage du paramètre 71.	-
	Le fin de course d'ouverture n'est pas présent ou n'est pas raccordé.	-	Vérifier le raccordement des fins de course.
88 FC	Le portail se trouve sur le fin de course de fermeture.	Si l'indication du fin de course est incorrecte, vérifier le réglage du paramètre 71.	-
	Le fin de course de fermeture n'est pas présent ou n'est pas raccordé.	-	Vérifier le raccordement des fins de course.
PP 00	En absence de commande volontaire, le contact (N.O.) pourrait être défectueux ou le raccordement à un bouton pourrait être incorrect.	-	Vérifier les contacts PP - COM et les raccordements au bouton.
CH 00		-	Vérifier les contacts CH - COM et les raccordements au bouton.
AP 00		-	Vérifier les contacts AP - COM et les raccordements au bouton.
PE 00		-	Vérifier les contacts PED - COM et les raccordements au bouton.
OR 00	En absence de commande volontaire, le contact (N.O.) pourrait être défectueux ou le raccordement au timer pourrait être incorrect.	-	Vérifier les contacts ORO - COM. Le contact ne doit pas être shunté s'il n'est pas utilisé.

REMARQUE: Pour sortir de la Modalité TEST appuyer la touche TEST.

Il est conseillé de procéder à la résolution des signalisations de l'état des sécurités et des entrées toujours en modalité "intervention de logiciel".

16 Signalisations alarmes et anomalies

DÉFAUTS	SIGNALISATION ALARME	CAUSE PROBABLE	ACTION CORRECTIVE
Le portail ne s'ouvre pas ou ne se ferme pas.	LED POWER éteinte	Absence de l'alimentation.	Vérifier le câble d'alimentation.
	LED POWER éteinte	Fusible grillé.	Remplacer le fusible. Il est recommandé d'extraire le fusible uniquement en l'absence de tension de secteur.
	Exemple: <i>15 EE</i> <i>21 EE</i>	Erreur dans les paramètres de configuration.	Paramétrer correctement la valeur de configuration et la sauvegarder.
	<i>24 AC</i> Flash clignotant	Fusible F2 débranché ou endommagé. Les accessoires ne sont pas alimentés.	Repositionner correctement le fusible F2 ou le remplacer.
La procédure d'apprentissage n'est pas terminée.	<i>AP PE</i>	Activation involontaire de la touche TEST.	Répéter la procédure d'apprentissage.
		Les sécurités sont en alarme.	Appuyer sur la touche TEST et vérifier la/les sécurités en alarme et les branchements respectifs des sécurités.
La radiocommande a peu de portée et ne fonctionne pas avec l'automatisme en mouvement.	-	L'émission radio est empêchée par les structures métalliques et les murs en béton armé.	Installer l'antenne à l'extérieur.
	-	Batteries déchargées.	Remplacer les batteries des émetteurs.
Le flash clignotant ne fonctionne pas.	-	Ampoule / LED grillées ou fils clignotant débranchés.	Vérifier le circuit à LED et/ou les fils.
Le voyant portail ouverte ne marche pas.	-	Ampoule grillée ou fils débranchés.	Vérifier l'ampoule et/ou les fils.
Le portail n'effectue pas la manoeuvre souhaitée.	-	Fils du moteur inversés.	Inverser deux fils sur la borne X-Y-Z ou Z-Y-X.

REMARQUE : Appuyer sur la touche TEST pour supprimer momentanément la signalisation d'alarme.
À la réception d'une commande, si le problème n'a pas été résolu, sur l'écran réapparaît la signalisation d'alarme.

17 Déblocage mécanique (uniquement pour H70/104AC)

 À défaut de tension, il est possible de débloquent le portail, comme indiqué dans le manuel d'utilisation et d'entretien de l'automatisme H30, M30, G30, E30 ou R30.

Lors de la remise sous tension et de la réception de la première commande, la centrale de commande lance une manoeuvre d'ouverture en modalité de récupération de position (voir chapitre 18).

L'activation de l'un des deux fins de course permet la récupération immédiate de la position.

18 Modalités de récupération position

Suite à une interruption de tension, après avoir débloquent le moteur ou après la détection d'un obstacle trois fois de suite dans la même position (avec encodeurs activés), la centrale de commande lance à la première commande une manoeuvre en modalité de récupération de position. Si l'encodeur est installé le portail commence une manoeuvre à faible vitesse; sinon la manoeuvre

s'effectue à vitesse normale. Le clignotant s'active avec une séquence différente du fonctionnement normal (3 s allumé, 1,5 s éteint).

Dans cette phase, la centrale récupère les données de l'installation.

Attention ! Ne pas donner de commandes dans cette phase, tant que le portail n'a pas complété la manœuvre d'ouverture.

L'activation de l'un des deux fins de course permet la récupération immédiate de la position.

19 Test



L'essai doit être effectuée par des techniciens qualifiés.

L'installateur est tenu d'exécuter la mesure des forces d'impact et de sélectionner sur la centrale de commande les valeurs de la vitesse et du couple qui permettent à la porte motorisée de rentrer dans les limites établies par les normes EN 12453 et EN 12445.

Vérifier si les indications du chapitre 1 « AVERTISSEMENTS GÉNÉRAUX » sont respectées.

- Fournir l'alimentation.
- Vérifier le bon fonctionnement de toutes les commandes raccordées.
- Vérifier la course et les ralentissements.
- Vérifier la bonne intervention des sécurités.
- Couper l'alimentation de réseau puis la rétablir. Vérifier la bonne exécution de la phase de récupération de position.
- Vérifier le réglage des fins de course (si installés).
- Vérifier le bon fonctionnement de le système de déverrouillage (uniquement pour **H70/104AC**).

20 Mise en marche

L'installateur doit rédiger et conserver pendant au moins 10 ans le pour de l'installation, qui devra contenir le schéma électrique, le dessin et la photo de l'installation, l'analyse des risques et les solutions adoptées, la déclaration de conformité du fabricant de tous les dispositif branchés, le manuel d'instructions de chaque dispositif et/ou accessoire et le plan d'entretien de l'installation.

Fixer sur le portail ou la porte motorisée une plaque indiquant les données de l'automatisme, le nom du responsable de la mise en service, le numéro de série et l'année de construction, de même que le marquage CE.

Fixer une plaque et/ou une étiquette avec les indications des opérations pour débloquer manuellement l'installation.

Réaliser et livrer à l'utilisateur final la déclaration de conformité, les instructions et les avertissements d'utilisation et le plan d'entretien.

Vérifier si l'utilisateur final a compris le bon fonctionnement de l'installation, en mode automatique, manuel et d'urgence.

Informez l'utilisateur final sur les dangers et les risques éventuellement présents.

21 Entretien

Effectuer un entretien programmé tous les 6 mois.

Vérifier l'état de propreté et le fonctionnement.

En cas de saleté, humidité, insectes ou autre, couper la tension et nettoyer la carte et le conteneur.

Effectuer de nouveau la procédure de test.

Si le circuit moulé est oxydé, le remplacer si nécessaire.

22 Élimination



Le produit doit toujours être désinstallé par des techniciens qualifiés selon les procédures adaptées. Ce produit est constitué de différents types de matériaux, certains peuvent être recyclés, d'autres doivent être triés à travers des systèmes de recyclage ou d'élimination prévus par les législations locales pour cette catégorie de produit.

Il est interdit de jeter ce produit dans les déchets ménagers. Effectuer le "tri" pour l'élimination suivant les méthodes prévues par les législations locales ; ou ramener le produit au vendeur au moment de l'achat d'un nouveau produit équivalent.

Des législations locales peuvent prévoir de lourdes sanctions en cas d'élimination abusive de ce produit. **Attention !** certaines parties du produit peuvent contenir des substances polluantes ou dangereuses, si elles sont dispersées elles peuvent avoir des effets toxiques sur l'environnement et la santé.

23 Informations complémentaires et contacts

Tous les droits relatifs à la présente publication appartiennent exclusivement à ROGER TECHNOLOGY.

ROGER TECHNOLOGY se réserve le droit d'apporter des modifications sans préavis. Toute copie, reproduction, retouche ou modification est expressément interdite sans l'autorisation écrite préalable de ROGER TECHNOLOGY.

SERVICE CLIENTS ROGER TECHNOLOGY:

ouvert : du lundi au vendredi

de 8h à 12h - de 13h30 à 17h30

Téléphone : +39 041 5937023

E-mail : service@rogertechnology.it

Skype : [service_rogertechnology](https://www.skype.com/fr/contacts/roger-technology)

Pour tout problème ou demande sur l'automatisme, nous vous prions de remplir le formulaire en ligne "Réparations" sur notre site **www.rogertechnology.com/B2B** dans la section Self Service.

Déclaration de conformité CE

Le soussigné M. Dino Florian, représentant légal de **Roger Technology - Via Botticelli 8, 31021 Mogliano V.to (TV)** DÉCLARE que la centrale de commande **H70/104AC - H70/105AC** est conforme aux dispositions établies par les directives communautaires suivantes:

- 2014/35/UE Directive LVD
- 2014/30/UE Directive CEM
- 2014/53/UE Directive RED
- 2011/65/UE Directive RoHS

et qu'ont été appliquées toutes les normes et/ou spécifications indiquées ci-après :

EN 61000-6-3:2007 + A1:2011 + A1/AC:2012

EN IEC 61000-6-2:2019

EN 60335-1:2012 + AC:2014 + A1:2019 + A11:2014 + A13:2017 + A14:2019

EN 60335-2-103:2015

ETSI EN 301 489-1 V2.2.3

ETSI EN 301 489-3 V2.1.1

Lieu: Mogliano V.to

Date: 26/03/2021

Signature



1 Advertencias generales



¡ATENCIÓN! INSTRUCCIONES DE SEGURIDAD IMPORTANTES ES IMPORTANTE PARA LA SEGURIDAD DE LAS PERSONAS RESPETAR ESTAS INSTRUCCIONES CONSERVAR ESTAS INSTRUCCIONES

Este manual de instalación está dirigido exclusivamente a personal cualificado.

 El incumplimiento de las indicaciones contenidas en este manual puede ocasionar lesiones personales o daños al equipo.

ROGER TECHNOLOGY declina cualquier responsabilidad que deriva de un uso inoportuno o distinto al que se ha destinado e indicado en el presente manual.

La instalación, las conexiones eléctricas y las regulaciones deben ser efectuadas por personal cualificado aplicando las buenas prácticas y respetando la normativa vigente.

Leer detenidamente las instrucciones antes de comenzar la instalación del producto.

Una instalación errónea puede ser fuente de peligro.

Antes de empezar la instalación, comprobar si el producto se encuentra en perfectas condiciones: en caso de dudas, no utilizar el producto y dirigirse al personal profesionalmente cualificado.

No instalar el producto en ambientes y atmósferas explosivos: la presencia de gases o de humos inflamables constituyen un grave peligro para la seguridad.

Antes de instalar la motorización, realizar todas las modificaciones estructurales relativas a los laterales de seguridad y a la protección o delimitación de todas las zonas sujetas a aplastamientos, cizallamientos, arrastre o cualquier peligro en general.

¡ATENCIÓN!: asegurarse de que la estructura existente sea lo suficientemente robusta y estable.

ROGER TECHNOLOGY no asume ninguna responsabilidad por el incumplimiento de las buenas prácticas en la construcción de dispositivos a motorizar, ni por las deformaciones producidas por el uso.

Los dispositivos de seguridad (fotocélulas, laterales sensibles, paradas de emergencia, etc.) se deben instalar teniendo presente: las normativas y las directivas vigentes, los criterios de buenas prácticas, el ambiente de instalación, la lógica de funcionamiento del sistema y las fuerzas que ejercen la puerta o cancela motorizadas.

Los dispositivos de seguridad deben proteger las posibles zonas de aplastamiento, cizallamiento, arrastre y peligros en general, de la puerta o cancela motorizadas; el instalador debe controlar y asegurarse que las hojas que se desplazan no tengan aristas filosas o puedan provocar cizallamientos y/o arrastre.

Si del análisis de los riesgos surge la necesidad, instalar bordes sensibles deformables en la parte móvil.

Tener presente que, tal como se ha especificado en la norma UNI EN 12635, se deben respetar y controlar si es necesario todos los requisitos de las normas EN 12604 y EN 12453.

Las normas europeas EN 12453 y EN 12445 establecen los requisitos mínimos concernientes a la seguridad en el uso de puertas y cancelas automáticas. En especial, establecen el uso de la limitación de las fuerzas y de los dispositivos de seguridad (plataformas sensibles, barreras inmateriales, funcionamiento con hombre presente, etc.) para detectar la presencia de personas o cosas que impidan su impacto en cualquier circunstancia.

El instalador debe medir las fuerzas de impacto y seleccionar en la central de mando los valores de velocidad y par para que la puerta o cancela monitorizadas respeten los límites establecidos por las normas EN 12453 y EN 12445.

ROGER TECHNOLOGY no asume ninguna responsabilidad en caso de instalar componentes incompatibles que afecten la seguridad y el buen funcionamiento de la máquina.

Si está activa la función de hombre presente, el instalador deberá establecer la distancia máxima de parada o el uso alternativo de un borde deformable de goma, la velocidad de cierre de la barrera y en general, todas las medidas definidas por las normas de aplicación. Se informa además, que si se utiliza un medio de mando fijo, se lo debe colocar en una posición que garantice el control y el funcionamiento del automatismo y que tanto el tipo de mando como el tipo de uso, deben respetar la norma UNI EN 12453 parte 1 (con las siguientes restricciones: mando de tipo A o B y tipo de uso 1 o 2).

Si se utiliza la función de hombre presente, alejar del automatismo las personas que se encuentren en el radio de acción de las partes en movimiento; instalar los mandos directos a una altura mínima de 1,5 m en una zona no accesible al público, además, excepto si el dispositivo está bajo llave, su colocación debe permitir la vista directa de la parte motorizada y estar alejada de las partes en movimiento.

Aplicar las señalizaciones previstas por las normas vigentes para identificar las zonas peligrosas.

Cada instalación debe tener a la vista las características de la puerta o cancela motorizadas, conforme a la norma EN 13241-1:2001 y siguientes modificaciones.



Montar un interruptor o seccionador omnipolar en la red de alimentación eléctrica con distancia de apertura de los contactos igual o superior a 3 mm; colocar el seccionador en la posición de OFF y desconectar las eventuales baterías tampón, antes de iniciar cualquier operación de limpieza o mantenimiento.

Comprobar que línea arriba de la instalación eléctrica haya un interruptor diferencial con un umbral de 0,03 y una protección de sobrecorriente adecuados, de conformidad con las prácticas de la buena técnica y las normativas vigentes.

Cuando sea necesario, conectar el automatismo a una instalación de puesta a tierra eficiente, realizada según las normativas vigentes en materia de seguridad. Manipular las partes electrónicas con brazaletes conductivos antiestáticos conectados a tierra.

Utilizar solo recambios originales para la reparación o la sustitución de los

productos.

El instalador debe facilitar toda la información relacionada con el funcionamiento automático, manual y de emergencia, puerta o cancela motorizadas, y entregar al usuario las instrucciones de uso.

No intervenir cerca de las bisagras u órganos mecánicos en movimiento.

No permanecer en el radio de acción de la puerta o cancela motorizadas mientras están en marcha.

No oponerse al movimiento de la puerta o cancela motorizadas ya que se podrían provocar situaciones de peligro.

La puerta o cancela motorizadas pueden ser utilizadas por niños mayores de 8 años y por personas con una reducida capacidad física, sensorial o mental, o sin experiencia o el conocimiento necesarios, siempre que estén vigilados o que hayan recibido instrucciones sobre el uso seguro del aparato y hayan comprendido los posibles peligros.

Los niños tienen que estar vigilados para cerciorarse de que no jueguen con el aparato ni se detengan en el radio de acción de la puerta o cancela motorizadas. Mantener fuera del alcance de los niños los radiocontroles y/o cualquier otro dispositivo de mando, para impedir que la puerta o cancela puedan accionarse involuntariamente.

En caso contrario podrían provocarse situaciones de peligro.

Cualquier reparación o intervención técnica debe ser realizada por personal cualificado.

Solo el personal cualificado puede realizar las tareas de limpieza y mantenimiento. En caso de fallo o funcionamiento incorrecto del producto, apagar el interruptor de alimentación, evitando cualquier intento de reparación o actuación directa y dirigirse exclusivamente a personal cualificado.











El material del embalaje (plástico, poliestireno, etc.) no se debe desechar en el medio ambiente y debe mantenerse fuera del alcance de los niños porque es una fuente de peligro potencial.

Eliminar y reciclar los elementos del embalaje conforme a las disposiciones vigentes.

Es preciso conservar estas instrucciones y transmitir las a quien pudiera utilizar la instalación más adelante.

2 Símbolos

A continuación se indican los símbolos utilizados en el manual o en las etiquetas del producto y sus significados.

	Peligro genérico. Importante información de seguridad. Señala operaciones o situaciones donde el personal encargado debe prestar mucha atención.
	Peligro tensión peligrosa. Señala operaciones o situaciones donde el personal encargado debe prestar mucha atención a las tensiones peligrosas.
	Peligro superficies calientes. Señala el peligro por la existencia de zona calientes o con altas temperaturas (peligro de quemaduras).
	Información útil. Señala la presencia de información útil para la instalación.
	Consulta instrucciones de instalación y de uso. Señala que se debe consultar obligatoriamente el manual o el documento original, el cual debe estar al alcance de todos y ser conservado en perfectas condiciones.
	Puntos de conexión de la puesta a tierra de protección.
	Indica el rango de temperatura admitido.
	Corriente alterna (CA)
	Corriente continua (CC)
	Símbolo que indica que el producto se debe eliminar según la directiva RAEE, ver capítulo 22.

3 Descripción del producto

La central **H70/104AC** controla los automatismos para cancelas correderas y puertas basculantes de 1 motor ROGER asíncrono monofásico de 230 Vca (o 115 Vca **H70/104AC/115**).

La central **H70/105AC** controla los automatismos para cancelas correderas de 1 motor asíncrono monofásico de 230 Vca (o 115 Vca **H70/105AC/115**).

ROGER TECHNOLOGY declina cualquier responsabilidad que deriva de un uso inoportuno o distinto al que se ha destinado e indicado en el presente manual.



Es aconsejable utilizar accesorios, dispositivos de mando y de seguridad ROGER TECHNOLOGY. En especial, se aconseja instalar fotocélulas de la serie **F2ES** o **F2S**.

 Para más información consultar el Manual de instalación del automatismo H30, M30, G30, E30 o R30.

4 Actualización de la versión N6=17

- Mejor de la gestión del comando procedente del receptor del complemento

5 Características técnicas del producto

	H70/104AC-H70/105AC	H70/104AC/115-H70/105AC/115
TENSIÓN DE ALIMENTACIÓN	230 V~ ± 10% 50 Hz	115 V~ ± 10% 60 Hz
POTENCIA MÁXIMA ABSORBIDA POR LA RED	650 W	
FUSIBLES	F1 = F6,3A 250 V (5x20) Protección del circuito de potencia motor F2 = F315mA 250 V (5x20) Protección de alimentación accesorios	
MOTORES QUE PUEDEN CONECTARSE	1	
ALIMENTACIÓN DEL MOTOR	230 V~	115 V~
TIPO DE MOTOR	asíncronos monofásicos	
TIPO DE CONTROL DEL MOTOR	regulación de fase con triodo para corriente alterna (Triac)	
POTENCIA MÁXIMA PARA 1 MOTOR	600 W	
POTENCIA MÁXIMA LUZ INTERMITENTE	40 W 230 V~ - 25 W 24 V~/dc (contacto puro)	
POTENCIA MÁXIMA LUZ DE CORTE-SÍA	100 W 230 V~ - 25 W 24 V~/dc (contacto puro)	
POTENCIA MÁXIMA ELECTROCERRADURA	25 W (contacto puro) max. 230 V~	
POTENCIA LUZ CANCELA ABIERTA	2 W (24 V~)	
POTENCIA SALIDA ACCESORIOS	6 W 300 mA	
TEMPERATURA DE FUNCIONAMIENTO	 -20°C  +55°C	
GRADO DE PROTECCIÓN	IP00 IP54 (H70/105AC/BOX)	IP00 IP54 (H70/105AC/BOX)
DIMENSIONES DEL PRODUCTO	mm 98x141x40 Peso: 0,48 kg (H70/105AC/BOX 255x200x99)	

6 Descripción de las conexiones

En las figuras aparece los esquemas de conexión.

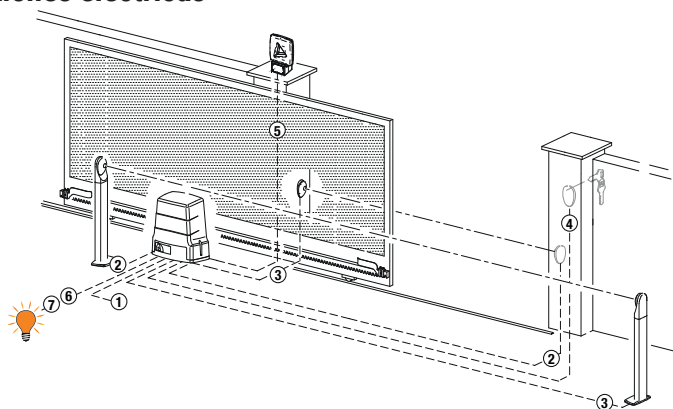

6.1 Conexiones eléctricas



! Es responsabilidad del instalador verificar la idoneidad de los cables en relación con los dispositivos utilizados en la instalación y sus características técnicas.

CONEXIÓN DE CORRIENTE - CENTRAL			
1	Alimentación 230 V~ ±10% (115 V~ ±10% H70/104AC/115 - H70/105AC/115)	3x1,5 mm ² (max 15 m)	3x2,5 mm ² (max 30 m)
CONEXIÓN DE CENTRAL H70/105AC/BOX - MOTOR			
2	Fotocélulas - Receptor F2ES/F2S	4x0,5 mm ² (max 20 m)	
3	Fotocélulas - Transmisor F2ES/F2S	2x0,5 mm ² (max 20 m)	
	Selector de llave R85/60	3x0,5 mm ² (max 20 m)	
4	Teclado de código numérico H85/TDS - H85/TTD (conexión de H85/DEC - H85/DEC2)	2x0,5 mm ² (max 30 m)	
	H85/DEC - H85/DEC2 (conexión de central)	4x0,5 mm ² (max 20 m)	El número de conductores aumenta cuando se utiliza más de un contacto de salida en H85/DEC - H85/DEC
CONEXIÓN DE CENTRAL - INTERMITENTE			
5	Intermitente a LED R92/LED230 - FIFTHY/230 Alimentación 230 V~ (40 W max)	2x1 mm ² (max 10 m)	
CONEXIÓN DE CENTRAL - LUZ CANCELA ABIERTA			
6	Alimentación 24 V~ (2 W max)	2x0,5 mm ² (max 20 m)	
CONEXIÓN DE CENTRAL - LUZ DE CORTESÍA			
7	Alimentación 230 V~ (100 W max)	2x1 mm ² (max 20 m)	
CONEXIÓN DE CENTRAL H70/105AC/BOX - MOTOR			
	Motor	4x1,5 mm ² (max 20 m)	
	Finales de carrera H70/105AC/BOX	4x0,5 mm ² (max 20 m)	

6.2 Conexiones eléctricas

	DESCRIPCIÓN
	Conexión a la red de alimentación 230 V~ ±10% 50 Hz. (H70/104AC/115 - H70/105AC/115: 115 V~ ± 10% 60Hz).
AP-CM-CH 	Para H70/104AC: conexión del MOTOR ROGER. NOTA: El cableado llega realizado de fábrica por ROGER TECHNOLOGY (solo para H70/104AC). SOLO H70/105AC. Puede conectarse el final de carrera de tope de apertura a los bornes AP-CM y el final de carrera de tope de cierre a los bornes CH-CM . La actuación de los finales de carrera interrumpe la alimentación del motor durante la apertura y el cierre.
	Conexión del condensador según las especificaciones técnicas en las instrucciones del motor.

7 Comandos y accesorios





 Las indicaciones de seguridad con contacto N.C., si no se instalan tendrán que conectarse en puente a los bornes COM, o deshabilitarse modificando los parámetros **50**, **51**, **53**, **54**, **73** y **74**.

NOTA: los finales de carrera no utilizados con la placa H70/105AC deben ser desactivados por el parámetro **72**.

LEYENDA:

N.A. (Normalmente Abierto).

N.C. (Normalmente Cerrado).

CONTACTO	DESCRIPCIÓN
7(COR) 8 	Conexión del alimentador exterior para la luz de cortesía (contacto puro) 230 V~ 100 W (fig. 4).
7(COR) 8 	Conexión del alimentador exterior para la electrocerradura (contacto puro) 12V~ max 15VA (fig. 5).
9 10(LAM) 	Conexión del alimentador exterior para intermitente (contacto puro) 230 V~ 40 W (fig. 3-5). Se pueden seleccionar la configuración de preintermitencia con el Parámetro A5 y los modos de intermitencia con el parámetro 7B .
11(24V~) 13(COM)	Alimentación para dispositivos exteriores 6 W.
12(SC) 13(COM) 	Conexión testigo cancela abierta 24 V~ 2 W (ver fig. 1-2). El funcionamiento del testigo se regula con el parámetro AB .
12(SC) 13(COM)	Conexión para test de fotocélulas (fig. 9). La alimentación de los transmisores (TX) de las fotocélulas puede conectarse al borne 12(SC) . Seleccione el parámetro AB 02 para activar la función de test. Cada vez que recibe un comando la centralita apaga y enciende las fotocélulas para comprobar el cambio correcto de estado del contacto.
14(FT2) 13(COM) 	Entrada (N.C.) para conexión de las fotocélulas FT2 (fig. 8). Le fotocélulas llegan configuradas de fábrica de la manera siguiente: - 53 03 . La cancela se para mientras la luz de la fotocélula queda interrumpida. Cuando la luz de la fotocélula queda libre la cancela reanuda la apertura. - 54 02 . Durante el cierre la actuación de la fotocélula provoca la inversión del movimiento. - 55 00 . La cancela no puede abrirse si la luz de la fotocélula FT2 queda interrumpida. Si las fotocélulas no están instaladas, conecte en puente los bornes 14(FT2) - 13(COM) o seleccione los parámetros 53 00 y 54 00 .

CONTACTO		DESCRIPCIÓN
15(FT1)	13(COM)	Entrada (N.C.) para conexión de las fotocélulas FT1 (fig. 8). Le fotocélulas llegan configuradas de fábrica de la manera siguiente: - 50 00. La fotocélula actúa solo durante la fase de cierre. Se ignorará en la fase de apertura. - 5 1 02. Durante el cierre la actuación de la fotocélula provoca la inversión del movimiento. - 52 00. La cancela no puede abrirse si la luz de la fotocélula FT1 queda interrumpida. Si las fotocélulas no están instaladas, conecte en puente los bornes 15(FT1) - 13(COM) o seleccione los parámetros 50 00 y 5 1 00.
16(COS2)	13(COM)	Entrada (N.C. o 8 kOhm) para conexión del borde sensible COS2 (fig. 1-2). El borde sensible llega configurado de fábrica de la manera siguiente: - 74 00. El borde sensible COS2 (N.C. contact) no está habilitado. Si el borde sensible no está instalado, conecte en puente los bornes 16(COS2) - 13(COM) o seleccione el parámetro 74 00.
17(COS1)	13(COM)	Entrada (N.C. o 8 kOhm) para conexión del borde sensible COS1 (fig. 1-2). El borde sensible llega configurado de fábrica de la manera siguiente: - 73 00. El borde sensible COS1 (N.C. contact) no está habilitado. Si el borde sensible no está instalado, conecte en puente los bornes 17(COS1) - 13(COM) o seleccione el parámetro 73 00.
18(ST)	13(COM)	Entrada de comando de STOP (N.C.). La apertura del contacto de seguridad provoca la parada del movimiento. NOTA: el contacto llega conectado con puente de fábrica por ROGER TECHNOLOGY.
19(PP)	13(COM)	Entrada del comando paso a paso (N.A.). El funcionamiento del testigo se regula con el parámetro P4.
20	21(ANT)	Conexión enchufable de la antena para receptor de radio. Si se utiliza la antena exterior, utilice cable RG58; longitud máxima aconsejada: 10 m. NOTA: no efectúe empalmes en el cable.
22(ORO)	26(COM)	Entrada de contacto temporizado reloj (N.A.). Cuando se activa la función reloj, la cancela se abre y permanece abierta. Cuando termina el tiempo programado desde el dispositivo exterior (reloj) la cancela se cierra.
23(PED)	26(COM)	Entrada del comando de apertura (N.A.). Configurado de fábrica a un 30% de la apertura total.
24(CH)	26(COM)	Entrada del comando de cierre (N.A.).
25(AP)	26(COM)	Entrada del comando de apertura (N.A.).
H70/104AC	SB	Conector (N.C.) para la conexión del contacto de desbloqueo. Abriendo la anilla de desbloqueo del motor, la cancela se para y no acepta ningún comando. Al cerrarse la manilla de desbloqueo, si la cancela se encuentra en una posición intermedia, la central pone en marcha el procedimiento de recuperación de la posición (véase capítulo 18). NOTA: El cableado llega realizado de fábrica por ROGER TECHNOLOGY.
	FC	Conector (contactos N.C.) para la conexión de final de carrera mecánico (véase figura 6 - detalle A) o magnético (véase figura 6 - detalle B). Después de la activación del final de carrera la cancela se para. NOTA: El cableado llega realizado de fábrica por ROGER TECHNOLOGY.
	ENC	Conector para conexión al codificador instalado en el motor. ¡ATENCIÓN! Desconecte y conecte el cable del codificador solo cuando no haya alimentación. NOTA: El cableado llega realizado de fábrica por ROGER TECHNOLOGY.

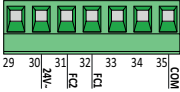
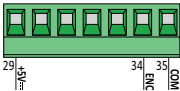
CONTACTO		DESCRIPCIÓN
H70/105AC		<p>Entradas (N.C.) para la conexión de los fines de carrera de apertura y cierre (fig. 7). Para la conexión entre final de carrera y la central utilice un cable de 4x0,5 mm². Después de la activación del final de carrera la cancela se parará. Le borne 24 Vca solo se utiliza para alimentar los fines de carrera magnéticos ROGER TECHNOLOGY. El final de carrera magnético ROGER TECHNOLOGY va dotado de conector de acoplamiento. Si se utiliza con la central H70/105AC, cortar el conector y conectar los cables como se indica en la fig. 7. NOTA: si no hay fines de carrera o no se utilizan NO conecte en puente los contactos FC1-COM y FC2-COM, pero deshabilitarlos por el par. 72. La función de los fines de carrera depende de la selección del parámetro 71.</p> <p>71 01 FC1 = Final de carrera de apertura FC2 = Final de carrera de cierre 71 00 FC1 = Final de carrera de cierre FC2 = Final de carrera de apertura</p>
		<p>Entradas para la conexión del codificador ROGER TECHNOLOGY (fig. 7). El codificador de tipo óptico llega habilitado de fábrica (75 01). ¡ATENCIÓN! Desconecte y conecte el cable del codificador solo cuando no haya alimentación.</p>
RECEIVER CARD		<p>Conector enchufable para receptor de radio. La central lleva configuradas de fábrica dos funciones de mando a distancia por radio:</p> <ul style="list-style-type: none"> • PR1 - comando de paso a paso (que puede modificarse con el parámetro 76). • PR2 - comando de apertura parcial (que puede modificarse con el parámetro 77).

8 Teclas de función y pantalla

TECLA	DESCRIPCIÓN
UP ▲	Parámetro siguiente
DOWN ▼	Parámetro anterior
+	Incremento de 1 del valor del parámetro
-	Decremento de 1 del valor del parámetro
PROG	Programación del recorrido
TEST	Activación en modo TEST

Diagrama de la interfaz de usuario: una pantalla de dos dígitos muestra '88'. A la izquierda de la pantalla están las teclas UP ▲ y DOWN ▼. Debajo de la pantalla están las teclas PROG y TEST. A la derecha de la pantalla están las teclas + y -.

- Pulsar las teclas UP ▲ y/o DOWN ▼ para ver el parámetro que se ha de modificar.
- Con las teclas + e - modificar el valor del parámetro. El valor empieza a parpadear.
- Manteniendo pulsada la tecla + o la tecla -, se activa el desplazamiento rápido de los valores, consiguiendo una variación más rápida.
- Para guardar el valor seleccionado, esperar unos segundos, o desplazarse sobre otro parámetro con las teclas UP ▲ o DOWN ▼. La pantalla parpadea rápidamente indicando que se ha guardado la nueva configuración.
- La modificación de los valores puede realizarse solo con el motor parado. Los parámetros podrán consultarse en cualquier momento.

9 Encendido o puesta en servicio

Alimentar la centralita de mando.
En la pantalla aparece el modo de estado de comandos e indicaciones de seguridad. Véase capítulo 7.

10 Modo de funcionamiento de la pantalla

• Modos de visualización de los parámetros



Para las descripciones detalladas de los parámetros hay que consultar los capítulos 13.

• Modos de visualización de indicaciones de seguridad y comandos

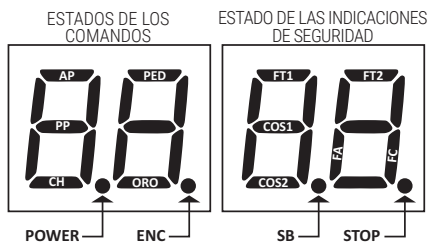

ESTADOS DE LOS COMANDOS:

Las indicaciones de los comandos (segmentos AP=abre, PP=paso a paso, CH=cierra, PED=apertura parcial, ORO=reloj) normalmente están apagados. Se encienden al recibir un comando (ejemplo: cuando se ejecuta un comando de paso a paso se enciende el segmento PP).

ESTADO DE LAS INDICACIONES DE SEGURIDAD:

Las indicaciones de seguridad (segmentos FT1/FT2=fotocélulas, COS1/COS2 = borde sensible, FA= finales de carrera de apertura, FC=finales de carrera de cierre, ENC = Encoder, SB = Sistema de

desbloqueo (solo para **H70/104AC**) normalmente están encendidas. Si están apagadas significa que están en estado de alarma o que no están conectadas.

Si parpadean significa que han sido deshabilitadas por un parámetro específico.

• Modo de TEST

El modo de TEST permite comprobar a simple vista la activación de los comandos y de las indicaciones de seguridad. El modo se activa pulsando la tecla TEST con el automatismo parado. Si la cancela está moviéndose, la tecla TEST provoca una PARADA. Al volver a pulsar la tecla se habilita el modo de TEST. El intermitente y el piloto que indica que la cancela está abierta se encienden durante un segundo, cada vez que se activa un comando o un dispositivo de seguridad.

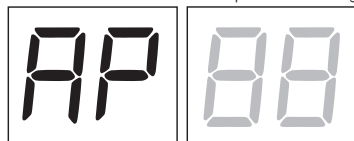

A la izquierda de la pantalla aparece el estado de los comandos SOLO si están activos, durante 5 s (AP, CH, PP, PE, OR).

Por ejemplo si se activa la apertura, en la pantalla aparecerá AP:

A la derecha de la pantalla aparece el estado de las indicaciones de seguridad/entradas. El número del borne de la indicación de seguridad en estado de alarma parpadeará.

Cuando la cancela está completamente abierta o completamente cerrada en la pantalla aparece *FR* o *FC*, lo que indica que la cancela se encuentra en el final de carrera de apertura *FR* o en el final de carrera de cierre *FC*.

Ejemplo: contacto de STOP en condición de alarma.

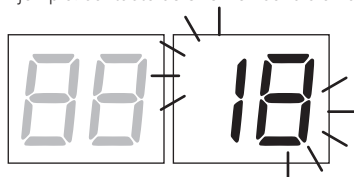

00	Ninguna indicación de seguridad en estado de alarma y ningún final de carrera activado
5b(Sb)	Manilla de desbloqueo o cerradura abierta.
18	STOP.
17	Borde sensible COS1.
16	Borde sensible COS2.
15	Fotocélula FT1.
14	Fotocélula FT2.
FE	Ambos finales de carrera.
FR	Final de carrera de apertura.
FC	Final de carrera de cierre.

NOTA: Si uno o varios contactos están abiertos, la cancela no se abre ni se cierra, salvo indicación de los microinterruptores de final de carrera que aparece en la pantalla, pero no impide el funcionamiento normal de la cancela.

Si hay más de una indicación de seguridad en estado de alarma, tras solucionar el problema de la primera, aparece la alarma de la segunda y así sucesivamente.

Para interrumpir el modo de test, vuelva a pulsar la tecla de TEST.

A los 10 s de inactividad, en la pantalla vuelve a aparecer el estado de los comandos y de las indicaciones de seguridad.

• **Modo Stand By**

El modo se activa a los 30 m de inactividad. El LED POWER parpadea lentamente.

Para reactivar la centralita pulse una de las teclas UP ▲, DOWN ▼, +, =.

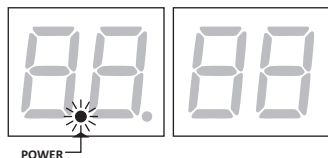

11 Aprendizaje del recorrido

Para conseguir un funcionamiento correcto es necesario efectuar el aprendizaje del recorrido.

Antes de actuar:

- 1. Seleccione la posición del motor con respecto a la apertura de la cancela con el parámetro 71. El parámetro llega de fábrica configurado con motor instalado a la derecha respecto a la apertura de la cancela, vista lado interior.**
2. Compruebe que no se ha habilitado la función con hombre presente (A7 00).
3. Incluye topes mecánicos para apertura y cierre.
4. Coloque la cancela en una posición intermedia.
5. Pulse la tecla **TEST** (véase modo TEST en el capítulo 10) y compruebe el estado de los comandos y de las indicaciones de seguridad. Si no están instaladas las indicaciones de seguridad, hay hacer un contacto de puente o deshabilitarlas del parámetro correspondiente (50, 51, 53, 54, 73 y 74).
6. Elija el procedimiento de aprendizaje en función de su instalación:

A PROCEDIMIENTO DE APRENDIZAJE CON CODIFICADOR HABILITADO, CON O SIN FINAL DE CARRERA (véase apartado 11.1).

B PROCEDIMIENTO DE APRENDIZAJE CON FINAL DE CARRERA, SIN CODIFICADOR (véase apartado 11.2).

C PROCEDIMIENTO DE APRENDIZAJE SIN FINAL DE CARRERA Y SIN CODIFICADOR (véase apartado 11.3).

11.1 PROCEDIMIENTO DE APRENDIZAJE CON CODIFICADOR HABILITADO, CON O SIN FINAL DE CARRERA (SERIE M30-H30-G30-E30)

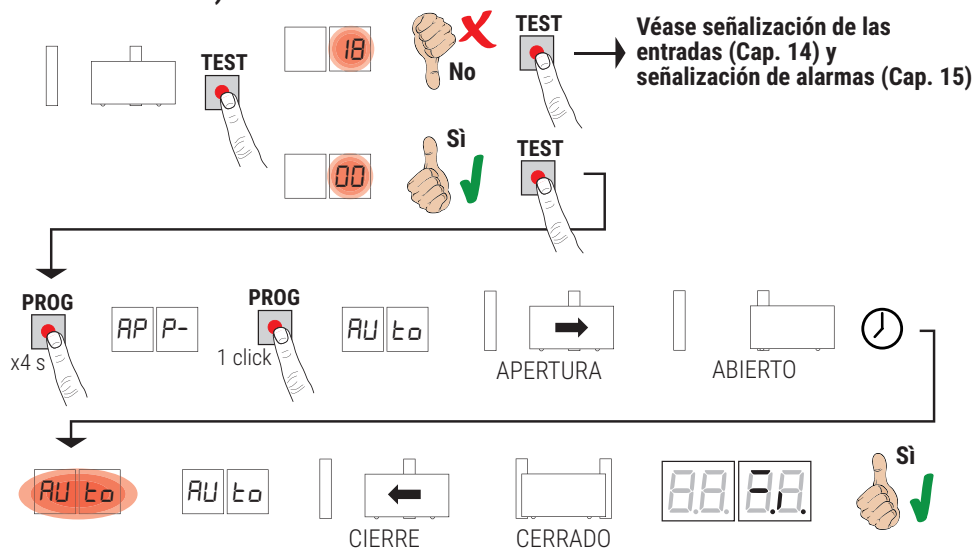

- Aléjese del haz de luz de las fotocélulas para no interrumpir el procedimiento.
- Pulse la tecla **PROG** durante 4 s, en la pantalla aparecerá **AP P-**.
- Vuelva a pulsar la tecla **PROG**. En la pantalla aparecerá **AU t0**.
- La cancela emprende una maniobra de apertura a baja velocidad.
- Al llegar al tope mecánico de apertura o al final de carrera, la cancela se para momentáneamente.
- En la pantalla parpadea **AU t0** durante 2 s.
- Cuando **AU t0** vuelve a aparecer fijo en el visor, cierra la cancela hasta llegar a los topes mecánicos de cierre o al final de carrera.
- Si el procedimiento de aprendizaje ha terminado correctamente, la pantalla pasa al modo de visualización de los comandos y de las indicaciones de seguridad.

Si en la pantalla aparecen los mensajes de error siguientes, repita procedimiento de aprendizaje:

- **AP PE**: error de aprendizaje. Pulse la tecla TEST para borrar el error y comprobar el dispositivo de seguridad en condición de alarma.

(i) Para más información véase el capítulo 16 “Señalización de alarmas y anomalías”.

11.2 PROCEDIMIENTO DE APRENDIZAJE CON FINAL DE CARRERA, SIN CODIFICADOR (SERIE R30/1209 - G30/2205) **B**

¡ATENCIÓN! Antes de empezar con el aprendizaje, seleccione los parámetros **11** - Ajuste del espacio de desaceleración.

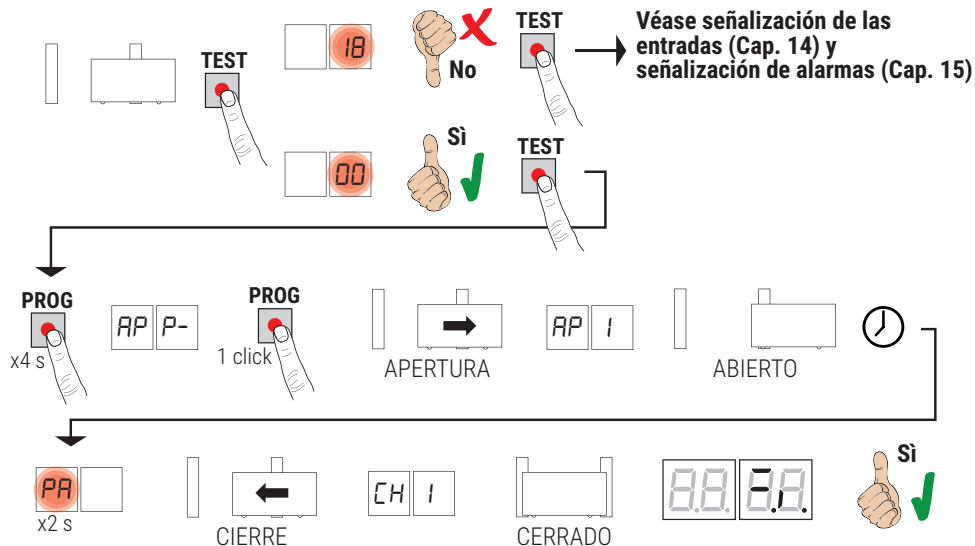

- Aléjese del haz de luz de las fotocélulas para no interrumpir el procedimiento.
- Pulse la tecla **PROG** durante 4 s, en la pantalla aparecerá **AP P-**.
- Vuelva a pulsar la tecla **PROG**.
- La cancela emprende una maniobra de apertura a baja velocidad. En la pantalla aparecerá **AP I**.
- Al llegar al final de carrera de apertura, la cancela se parará un instante.
- En la pantalla parpadea **PA** durante 2 s.
- Al cabo de 2 s, la cancela cierra automáticamente. En la pantalla aparece **CH I**.
- Cuando la cancela llega al final de carrera de cierre terminará el procedimiento de aprendizaje.
- Si el procedimiento de aprendizaje ha terminado correctamente, la pantalla pasa al modo de visualización de los comandos y de las indicaciones de seguridad.

Si en la pantalla aparecen los mensajes de error siguientes, repita procedimiento de aprendizaje:

- **AP PE**: error de aprendizaje. Pulse la tecla **TEST** para borrar el error y comprobar el dispositivo de seguridad en condición de alarma.

i Para más información véase el capítulo 16 “Señalización de alarmas y anomalías”.

11.3 PROCEDIMIENTO DE APRENDIZAJE SIN FINAL DE CARRERA Y SIN CODIFICADOR



¡ATENCIÓN! Antes de empezar con el aprendizaje, seleccione los parámetros 11 - Ajuste del espacio de desaceleración.

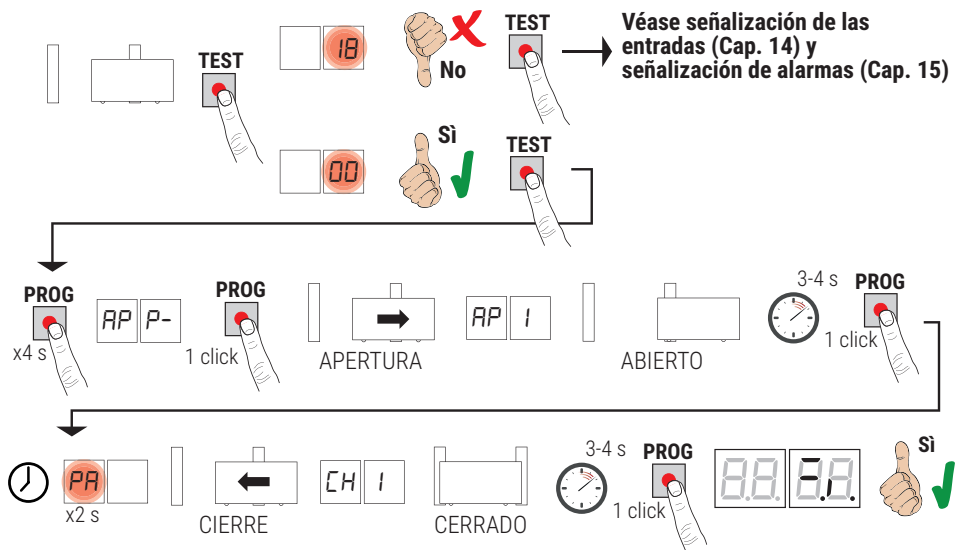

- Aléjese del haz de luz de las fotocélulas para no interrumpir el procedimiento.
- Pulse la tecla **PROG** durante 4 s, en la pantalla aparecerá **AP P-**.
- Vuelva a pulsar la tecla **PROG**.
- La cancela emprende una maniobra de apertura a baja velocidad. En la pantalla aparecerá **AP I**.
- Cuando la cancela llega al tope mecánico de apertura, espere 3 ó 4 s y pulse la tecla **PROG**. En la pantalla parpadea **PA** durante 2 s.
- Al cabo de 2 s, la cancela cierra automáticamente. En la pantalla aparecerá **CH I**.
- Cuando la cancela llega al tope mecánico de cierre, espere 3 ó 4 s y pulse la tecla **PROG**.
- Si el procedimiento de aprendizaje ha terminado correctamente, la pantalla pasa al modo de visualización de los comandos y de las indicaciones de seguridad.

Si en la pantalla aparecen los mensajes de error siguientes, repita procedimiento de aprendizaje:

- **AP PE**: error de aprendizaje. Pulse la tecla **TEST** para borrar el error y comprobar el dispositivo de seguridad en condición de alarma.

(i) Para más información véase el capítulo 16 “Señalización de alarmas y anomalías”.

12 Índice de los parámetros

PARÁM.	VALOR DE FÁBRICA	DESCRIPCIÓN	PÁGINA
R2	00	Cierre automático después del tiempo de pausa (desde cancela completamente abierta)	151
R3	00	Cierre automático tras una interrupción de alimentación eléctrica (black-out)	151
R4	00	Selección del funcionamiento de mando paso a paso (PP).	151
R5	00	Preintermitencia	151
R6	00	Función de comunidad en el mando de apertura parcial (PED)	151
R7	00	Habilitación de la función con hombre presente	151
R8	00	Testigo de cancela abierta / Función de test fotocélulas	152
11	15	Ajuste del tiempo de desaceleración (%)	152
13	10	Regulación del control de la posición de la cancela completamente abierta o cerrada	152
15	30	Regulación de apertura parcial (%)	152
16	00	Selección del tiempo suplementario después de la inversión de marcha, cuando no hay codificador	152
21	30	Regulación del tiempo de cierre automático	152
22	20	Ajuste del tiempo de maniobra	152
24	00	Habilitación del doble tiempo de maniobra	152
27	02	Regulación del tiempo de inversión después de la intervención del borde sensible o de la detección de obstáculos (antiplastamiento)	153
28	00	Ajuste del tiempo de anticipación respecto a la activación de la electrocerradura	153
29	00	Ajuste del tiempo de activación de la electrocerradura	153
30	01	Habilitación del filtro a prueba de interferencias de la alimentación desde el grupo electrógeno	153
31	05	Ajuste del par motor durante la maniobra	153
32	06	Ajuste del par motor durante la fase de desaceleración	153
33	08	Ajuste del par máximo de aceleración al inicio de la carrera	153
34	03	Ajuste de la aceleración al comenzar la carrera de apertura y cierre (soft-start)	153
35	08	Ajuste del par después de la actuación del borde sensible o de la detección de obstáculos	153
36	03	Ajuste del tiempo de par máximo de aceleración al comenzar la carrera	153
37	00	Ajuste del espacio de acercamiento al tope durante la apertura y el cierre	153
38	00	Habilitación del cuerpo de desbloqueo (martilleo)	154
41	01	Ajuste de la desaceleración de apertura y cierre	154
42	60	Ajuste de la sensibilidad de actuación de la detección de obstáculos durante la maniobra	154
43	10	Ajuste de la sensibilidad de actuación de la detección de obstáculos durante la desaceleración	154
49	00	Configuración del número de intentos de cierre automático después de la acción del borde sensible o de la detección de obstáculos (antiplastamiento)	154
50	00	Configuración del modo de funcionamiento de la fotocélula de apertura (FT1)	154
51	02	Configuración del modo de funcionamiento de la fotocélula en la fase de cierre (FT1)	154
52	01	Modo de funcionamiento de la fotocélula (FT1) con cancela cerrada	155
53	00	Configuración del modo de funcionamiento de la fotocélula de apertura (FT2)	155
54	00	Configuración del modo de funcionamiento de la fotocélula en la fase de cierre (FT2)	155
55	01	Modo de funcionamiento de la fotocélula (FT2) con cancela cerrada	155
56	00	Habilitación del comando de cierre a los 6 s de la actuación de la fotocélula (FT1-FT2)	155

PARÁM.	VALOR DE FÁBRICA	DESCRIPCIÓN	PÁGINA
60	01	Habilitación del frenado contra el tope mecánico/final de carrera de apertura y cierre	155
61	01	Habilitación del frenado después de la actuación de las fotocélulas	155
62	01	Habilitación del frenado después de un comando de PARADA	156
63	01	Habilitación del frenado después de la inversión abre --> cierra/ cierra --> abre	156
64	05	Ajuste del tiempo de frenado	156
65	08	Habilitación de la fuerza de frenado	156
71	01	Selección de la posición de instalación del motor respecto a la apertura de la cancela, vista lado interior	156
72	01	Habilitación de los finales de carrera	156
73	00	Configuración del borde sensible COS1	156
74	00	Configuración del borde sensible COS2	156
75	01	Configuración del codificador	156
76	00	Configuración 1º canal de radio (PR1)	157
77	01	Configuración 2º canal de radio (PR2)	157
78	00	Configuración de la intermitencia del testigo	157
79	02	Selección del modo de funcionamiento de la luz de cortesía	157
80	00	Configuración del contacto de reloj	157
90	00	Restablecimiento de valores estándar de fábrica	157
n0	01	Versión de HW	158
n1	23	Año de fabricación	158
n2	45	Semana de fabricación	158
n3	67	Número de serie	158
n4	89		158
n5	01		158
n6	23		Versión de FW
o0	01	Visualización del contador de maniobras	158
o1	23		158
h0	01	Visualización del contador de horas de maniobra	158
h1	23		158
d0	01	Visualización del contador de días de encendido de la centralita	158
d1	23		158
P1	00	Contraseña	158
P2	00		158
P3	00		158
P4	00		158
CP	00	Cambio de contraseña	158

13 Menú de parámetros

PARÁMETRO

VALOR DEL
PARÁMETRO



PARÁMETRO	VALOR DEL PARÁMETRO	DESCRIPCIÓN
A2	00	Cierre automático después del tiempo de pausa (desde cancela completamente abierta)
	00	Desactivada.
	0 1- 15	De 1 a 15 intentos de cierre después de la intervención de la fotocélula. Al vencer el número de intentos seleccionado, la cancela permanecerá abierta.
	99	La cancela intenta cerrarse incesantemente.
A3	00	Cierre automático tras una interrupción de alimentación eléctrica (black-out)
	00	Desactivada. Cuando vuelve la alimentación eléctrica, la cancela NO se cierra.
	0 1	Habilitada. Si la cancela NO está completamente abierta, al volver la alimentación eléctrica, se cierra después de un parpadeo preliminar de 5 s (independientemente del valor seleccionado del parámetro A5). El cierre se produce en modo "recuperación de la posición" (véase capítulo 17).
A4	00	Selección del funcionamiento de mando paso a paso (PP)
	00	Abre-stop-cierra-stop-abre-stop-cierra...
	0 1	Función de comunidad: Después del tiempo configurado de cierre automático, la cancela se cierra. El tiempo de cierre automático se renueva si llega un nuevo comando paso a paso. Durante la apertura se ignorará el comando paso a paso. Así la cancela se abrirá completamente, evitando el cierre indeseado de la misma. Si el cierre automático (A2 00) está desactivado, la función de comunidad activa automáticamente un intento de cierre A2 0 1.
	02	Función de copropiedad: después del tiempo configurado de cierre automático, la cancela se abre y se cierra. El tiempo de cierre automático NO se renueva si llega un nuevo comando paso a paso. Durante la apertura se ignorará el comando paso a paso. Así la cancela se abrirá completamente, evitando el cierre indeseado de la misma. Si el cierre automático (A2 00) está desactivado, la función de comunidad activa automáticamente un intento de cierre A2 0 1.
	03	Abre-cierra-abre-cierra.
	04	Abre-cierra-stop-cierra.
A5	00	Preintermitencia
	00	Deshabilitado. El intermitente se activa durante la maniobra de apertura y cierre.
	0 1- 10	Da 1 a 10 s de preintermitencia antes de cada maniobra.
	99	5 s de preintermitencia antes de la maniobra de cierre.
A6	00	Función de comunidad en el mando de apertura parcial (PED)
	00	Deshabilitado. La cancela se abre parcialmente en modo paso a paso: abre-stop-cierra-stop-abre...
	0 1	Habilitado. Durante la apertura se ignorará el comando de apertura parcial.
A7	00	Habilitación de la función con hombre presente
	00	Deshabilitada.
	0 1	Habilitada. La cancela funciona manteniendo presionados los mandos abre (AP) o cierra (CH). Al soltar el mando la cancela se para.

88 00	Testigo de cancela abierta / función de test fotocélulas
00	El testigo se apaga con la cancela cerrada. Se enciende fijo durante las maniobras y cuando la cancela está abierta.
01	El testigo parpadea lentamente durante la maniobra de apertura. Se enciende fijo cuando la cancela está completamente abierta. Parpadea rápido durante la maniobra de cierre. Si la cancela está parada en una posición intermedia, el testigo se apaga dos veces cada 15 s.
02	Seleccione 02 si la salida SC se utiliza como test de fotocélulas. Véase fig. 9.
11 15	Ajuste del tiempo de desaceleración (%) NOTA: si no hay ningún codificador instalado, repita el procedimiento de aprendizaje de la carrera cada vez que se modifique el parámetro.
01-30	del 1% al 30% del recorrido total.
13 10	Regulación del control de la posición de la cancela completamente abierta o cerrada El valor seleccionado habrá de garantizar la apertura y el cierre correctos de la cancela cuando llega al tope mecánico. ¡Atención! Los valores demasiado bajos dan lugar a la inversión del movimiento respecto al tope de apertura/cierre. NOTA: parámetro visible solo con codificador habilitado (75 01 o 75 02) y si no hay instalado ningún final de carrera (72 00 o 72 02).
01-40	número vueltas del motor.
15 30	Regulación de apertura parcial (%) NOTA: el parámetro llega configurado de fábrica al 30% del recorrido total.
15-99	del 1% al 99% del recorrido total.
16 00	Selección del tiempo suplementario después de la inversión de marcha, cuando no hay codificador NOTA: parámetro visible solo si el codificador está deshabilitado 75 00. Durante la apertura o el cierre, después de que las fotocélulas o un comando de inversión han intervenido, la cancela invierte el movimiento durante el tiempo de maniobra efectuado además de un tiempo suplementario que permite concluir la maniobra.
00	3 segundos.
01	6 segundos. Selección recomendada en las instalaciones con motores oleodinámicos.
21 30	Regulación del tiempo de cierre automático El recuento comienza con la cancela abierta y dura el tiempo seleccionado. Una vez transcurrido el tiempo, la cancela se cierra automáticamente. Cuando intervienen las fotocélulas el tiempo cuenta a partir de cero.
00-90	de 00 a 90 s de descanso.
92-99	de 2 a 9 m de descanso.
22 20	Ajuste del tiempo de maniobra del motor NOTA: parámetro visible solo si el codificador está deshabilitado 75 00. ¡Atención! La modificación de este parámetro afecta al ajuste de la desaceleración (parámetro 11).
00-99	de 00 a 99 s de maniobra.
24 00	Habilitación del doble tiempo de maniobra Es recomendable habilitar el parámetro para instalaciones con tiempos de trabajo especialmente largos. NOTA: parámetro visible solo si el codificador está deshabilitado 75 00.
00	Deshabilitado.
01	Habilitado.

27 02	Regulación del tiempo de inversión después de la intervención del borde sensible o de la detección de obstáculos (antiplastamiento) Regula el plazo de maniobra de inversión después de que interviene el borde sensible o el sistema de detección de obstáculos.
00-60	de 0 a 60 s.
28 00	Ajuste del tiempo de activación de la electrocerradura Ajusta el tiempo de activación de la electrocerradura antes de cada maniobra. NOTA: parámetro visible solo si la electrocerradura está habilitada 79 99.
00-02	de 0 a 2 s.
29 00	Habilitación de la electrocerradura Ajusta la duración de activación de la electrocerradura. NOTA: parámetro visible solo si la electrocerradura está habilitada 79 99.
00	Deshabilitada.
0 1-06	Habilitada de 1 a 6 s. El parámetro ha de seleccionarse a un valor superior del parámetro 38 (si está habilitado).
30 01	Habilitación del filtro a prueba de interferencias de la alimentación
00	Deshabilitado.
0 1	Habilitada. El parámetro habilita una filtración digital adicional para mejorar el funcionamiento de la central en caso de interferencias de la alimentación, optimizando el control del movimiento.
31 05	Ajuste del par motor durante la maniobra de apertura y cierre Este parámetro siempre ha de ser igual o inferior al valor seleccionado en el parámetro 33.
0 1-08	1 = par motor mínimo ... 8 = par motor máximo.
32 06	Ajuste del par motor durante la fase de desaceleración
0 1-08	1 = par motor mínimo ... 8 = par motor máximo.
33 08	Ajuste del par máximo de aceleración al inicio de la carrera
0 1-08	1 = par motor mínimo ... 8 = par motor máximo.
34 03	Ajuste de la aceleración al inicio de la apertura y el cierre (soft-start)
00	Deshabilitada.
0 1-02	Habilitada. La cancela acelera lenta y paulatinamente al principio de la carrera.
03-04	Habilitada. La cancela acelera aún más lenta y paulatinamente al inicio de la carrera. NOTA: valores disponibles solo si está habilitado el codificador (75 0 1 / 75 02). Es recomendable no seleccionar el valor 04 si la cancela pesa mucho.
35 08	Ajuste del par motor después de la actuación del borde sensible o del codificador
00	Deshabilitado. El par aplicado es el que se ha seleccionado en el parámetro 3 1.
0 1-08	1 = par motor mínimo ... 8 = par motor máximo.
36 03	Habilitación del par máximo de aceleración al inicio de la carrera Habilitando este parámetro, cada vez que arranca el MOTOR se activa el par máximo de arranque durante un tiempo regulable que hace que la cancela empiece a moverse.
00-20	de 0 a 20 s.
37 00	Regulación del tiempo de acercamiento al tope durante la apertura y el cierre
00	Deshabilitada.

01-05	<p>01 = hoja larga 0,5 m; 02 = hoja larga 1 m; 03 = hoja larga 1,5 m; 04 = hoja larga 2 m; 05 = hoja larga ≥2,5. Habilitando la función, durante la apertura disminuye el par en el último tramo de la carrera reduciendo las vibraciones de la cancela cuando llega al tope.</p> <p>En la fase de cierre, la electrocerradura aumenta el par en el último tramo de la carrera para garantizar un enganche correcto. Si no hubiera electrocerradura, en el último tramo de la carrera, disminuye el par reduciendo las vibraciones de la cancela.</p> <p>NOTA: parámetro visible solo si el codificador está habilitado 750 I.</p>
-------	--

38 00	Habilitación del golpe de desbloqueo de la electrocerradura (martilleo)
00	Deshabilitado.
01-04	Habilitado. La central activa (de 1 s a máx. 4 s) en cada maniobra de apertura un empuje durante el cierre para que la electrocerradura pueda desengancharse.
	Habilitando el golpe de desbloqueo, se habilitan automáticamente 28 01 (anticipación de la electrocerradura = 1 s) y 29 03 (duración de la electrocerradura = 3 s).

41 01	Ajuste de la desaceleración de apertura y cierre
00	Deshabilitado.
01	Desaceleración media. NOTA: valor máximo seleccionable para los motores de 6 polos.
02	Desaceleración máxima. ¡ATENCIÓN! NO SE HA DE UTILIZAR con motores de 6 polos.

42 60	Ajuste de la sensibilidad de actuación de la detección de obstáculos durante la maniobra
	Cuando se detecta un obstáculo durante la maniobra de apertura o de cierre, la cancela invierte inmediatamente el movimiento.
	NOTA: seleccione un valor inferior a 60 para motores de 6 polos.

43 10	Ajuste de la sensibilidad de actuación de la detección de obstáculos durante la desaceleración
	Cuando se detecta un obstáculo durante la maniobra de apertura o cierre, la cancela invierte inmediatamente su movimiento.
	NOTA: seleccione un valor inferior a 60 para motores de 6 polos.
01-99	de 1% a 99%.
	01 = sensibilidad mínima ... 99 = sensibilidad máxima.

49 00	Configuración del número de intentos de cierre automático después de la acción del borde sensible o de la detección de obstáculos (antiplastamiento)
00	Ningún intento de cierre automático.
01-03	De 1 a 3 intentos de cierre automático.
	Es aconsejable seleccionar un valor inferior o igual al parámetro R2.
	La cancela se cierra automáticamente solo si está completamente abierta.

50 00	Configuración del modo de funcionamiento de la fotocélula de apertura (FT1)
00	DESHABILITADA. La fotocélula no está activa o la fotocélula no está instalada.
01	STOP. La cancela se para y permanece parada hasta que recibe el comando siguiente.
02	INVERSIÓN INMEDIATA. Si se activa la fotocélula durante la maniobra de apertura, la cancela invierte inmediatamente su movimiento.
03	STOP TEMPORAL. La cancela se para mientras la luz de la fotocélula queda interrumpida. Cuando la luz de la fotocélula queda libre la cancela reanuda la apertura.
04	INVERSIÓN RETRASADA. Con la luz de la fotocélula interrumpido la cancela se para. Cuando la luz de la fotocélula queda libre la cancela se cierra.

51 02	Configuración del modo de funcionamiento de la fotocélula en la fase de cierre (FT1)
00	DESHABILITADA. La fotocélula no está activa o la fotocélula no está instalada.
01	STOP. La cancela se para y permanece parada hasta que recibe el comando siguiente.
02	INVERSIÓN INMEDIATA. Si se activa la fotocélula durante la maniobra de apertura, la cancela invierte inmediatamente su movimiento.

03	STOP TEMPORAL. La cancela se para mientras la luz de la fotocélula queda interrumpida. Cuando la luz de la fotocélula queda libre la cancela sigue cerrándose.
04	INVERSIÓN RETRASADA. Con la luz de la fotocélula interrumpida la cancela se para. Cuando la luz de la fotocélula queda libre la cancela se abre.

52 01	Modo de funcionamiento de la fotocélula (FT1) con cancela cerrada
00	La cancela no puede abrirse si la luz de la fotocélula queda interrumpida.
01	La cancela se abre al recibir un comando de apertura aunque la luz de la fotocélula quede interrumpida.
02	La luz de la fotocélula interrumpida envía un comando de apertura de la cancela.

53 00	Configuración del modo de funcionamiento de la fotocélula de apertura (FT2)
00	DESHABILITADA. La fotocélula no está activa o la fotocélula no está instalada.
01	STOP. La cancela se para y permanece parada hasta que recibe el comando siguiente.
02	INVERSIÓN INMEDIATA. Si se activa la fotocélula durante la maniobra de apertura, la cancela invierte inmediatamente su movimiento.
03	STOP TEMPORAL. La cancela se para mientras la luz de la fotocélula queda interrumpida. Cuando la luz de la fotocélula queda libre la cancela reanuda la apertura.
04	INVERSIÓN RETRASADA. Con la luz de la fotocélula interrumpido la cancela se para. Cuando la luz de la fotocélula queda libre la cancela se cierra.

54 00	Configuración del modo de funcionamiento de la fotocélula en la fase de cierre (FT2)
00	DESHABILITADA. La fotocélula no está activa o la fotocélula no está instalada.
01	STOP. La cancela se para y permanece parada hasta que recibe el comando siguiente.
02	INVERSIÓN INMEDIATA. Si se activa la fotocélula durante la maniobra de apertura, la cancela invierte inmediatamente su movimiento.
03	STOP TEMPORAL. La cancela se para mientras la luz de la fotocélula queda interrumpida. Cuando la luz de la fotocélula queda libre la cancela sigue cerrándose.
04	INVERSIÓN RETRASADA. Con la luz de la fotocélula interrumpida la cancela se para. Cuando la luz de la fotocélula queda libre la cancela se abre.

55 01	Modo de funcionamiento de la fotocélula (FT2) con cancela cerrada
00	La cancela no puede abrirse si la luz de la fotocélula queda interrumpida.
01	La cancela se abre al recibir un comando de apertura aunque la luz de la fotocélula quede interrumpida.
02	La luz de la fotocélula interrumpida envía un comando de apertura de la cancela.

56 00	Habilitación del comando de cierre a los 6 s de la actuación de la fotocélula (FT1-FT2)
00	Deshabilitada.
01	Habilitada. Al pasar por delante de las fotocélulas FT1, al cabo de 6 segundos, se activa un comando de cierre.
02	Habilitada. Al pasar por delante de las fotocélulas FT2, al cabo de 6 segundos, se activa un comando de cierre.

60 01	Habilitación del frenado contra el tope mecánico o el final de carrera de apertura y cierre
00	Deshabilitada.
01	Habilitada. La cancela frena al final de la maniobra contra el tope mecánico de apertura y/o de cierre.

61 01	Habilitación del frenado después de la actuación de las fotocélulas
00	Deshabilitada.
01	Habilitada. La cancela frena cuando intervienen las fotocélulas.

62 01	Habilitación del frenado después de un comando de PARADA
00	Deshabilitada.
01	Habilitada. La cancela frena cuando recibe comando de PARADA.
63 01	Habilitación del frenado después de la inversión abre --> cierre / cierre --> abre
00	Deshabilitada.
01	Habilitada. La cancela frena antes de invertir la maniobra cuando recibe un comando de cierre mientras estaba abriéndose, o un comando de apertura mientras estaba cerrándose.
64 05	Ajuste del tiempo de frenado ¡ATENCIÓN! es recomendable seleccionar valores bajos para estar seguros de que se pare la cancela.
01-20	De 1 a 20 décimas de segundo.
65 08	Ajuste de la fuerza de frenado ¡ATENCIÓN! Verifique cuidadosamente que el valor elegido sea apropiado para el modelo de motor utilizado.
04-08	04 = fuerza mínima ... 08 = fuerza máxima.
71 01	Selección de la posición de instalación del motor respecto a la apertura de la cancela, vista lado interior
00	Motor instalado a la izquierda.
01	Motor instalado a la derecha.
72 01	Habilitación de los finales de carrera NOTA: En caso de modificar el parámetro, desconecte la alimentación de la red de 230 V~, espere a que se apague la pantalla y vuelva a conectar la alimentación. Repita el procedimiento de aprendizaje.
00	No hay ningún final de carrera instalado.
01	Finales de carrera de apertura y cierre instalados.
02	Finales de carrera de apertura instalados.
73 00	Configuración del borde sensible COS1
00	Borde sensible NO INSTALADO.
01	Contacto N.C. (Normalmente Cerrado). La cancela invierte el movimiento solo en la fase de apertura.
02	Contacto con resistencia de 8k2. La cancela invierte el movimiento solo en la fase de apertura.
03	Contacto N.C. (Normalmente Cerrado). La cancela invierte el movimiento siempre.
04	Contacto con resistencia de 8k2. La cancela invierte el movimiento siempre.
74 00	Configuración del borde sensible COS2
00	Borde sensible NO INSTALADO.
01	Contacto N.C. (Normalmente Cerrado). La cancela invierte el movimiento solo en la fase de cierre.
02	Contacto con resistencia de 8k2. La cancela invierte el movimiento solo en la fase de cierre.
03	Contacto N.C. (Normalmente Cerrado). La cancela invierte el movimiento siempre.
04	Contacto con resistencia de 8k2. La cancela invierte el movimiento siempre.
75 01	Configuración del codificador NOTA: de no ir montado ningún codificador el control se realizará en función del tiempo de trabajo. En caso de modificar el parámetro, desconecte la alimentación de la red de 230 Vcc, espere a que se apague la pantalla y vuelva a conectar la alimentación. Repita el procedimiento de aprendizaje.
00	No hay ningún codificador instalado.
01	Codificadores ópticos instalados (8 impulsos/vuelta).
02	Codificadores magnéticos instalados (1 impulso/vuelta). Solo la serie E30 utiliza codificadores magnéticos.

76 00	Configuración 1º canal de radio (PR1)
77 01	Configuración 2º canal de radio (PR2)
00	PASO A PASO.
01	APERTURA PARCIAL.
02	APERTURA.
03	CIERRE.
04	STOP.
05	Luz de cortesía. La salida COR se gobierna con el mando por radiocontrol. La luz permanece encendida mientras el mando por radiocontrol está activo. Se ignorará el parámetro 79.
06	Luz de cortesía ON-OFF. La salida COR se gobierna con el mando por radiocontrol. El mando por radiocontrol enciende y apaga la luz de cortesía. Se ignorará el parámetro 79.
07	INTERMITENTE. La salida del INTERMITENTE se gobierna con el mando por radiocontrol. La luz permanece encendida mientras el mando por radiocontrol está activado. Se ignorará el parámetro 78.
08	INTERMITENTE ON-OFF. La salida del INTERMITENTE se gobierna con el mando por radiocontrol. El mando por radiocontrol enciende y apaga la luz de cortesía. Se ignorará el parámetro 78.

78 00	Configuración de la intermitencia del testigo
00	El testigo se ocupa de regular electrónicamente la intermitencia.
01	Intermitencia lenta.
02	Intermitencia lenta durante la fase de apertura y rápida durante la de cierre.

79 02	Selección del modo de funcionamiento de la luz de cortesía
00	Deshabilitada.
01	IMPULSIVA. La luz de cortesía se enciende al comienzo de cada maniobra.
02	ACTIVA. La luz está activa durante toda la maniobra.
03-90	de 3 a 90 s. La luz permanece activa después de que termina la maniobra y durante el tiempo seleccionado.
92-98	de 2 a 8 minutos. La luz permanece activa después de que termina la maniobra y durante el tiempo seleccionado.
99	CERRADURA ELÉCTRICA. Habilita la salida COR para utilizar la cerradura eléctrica (fig. 5).

80 00	Configuración del contacto de reloj Cuando se activa la función de reloj, la cancela se abre y permanece abierta. Cuando termina el tiempo programado desde el dispositivo exterior (reloj), la cancela se cierra.
00	Cuando se activa la función de reloj, la cancela se abre y permanece abierta. Se ignorarán todos los comandos.
01	Cuando se activa la función reloj, la cancela se abre y permanece abierta. Se ignorarán todos los comandos. Cuando la cancela vuelve a estar completamente abierta se reactiva la función de reloj.

90 00	Restablecimiento de valores estándar de fábrica NOTA : Puede efectuarse este procedimiento solo si NO se ha configurado una contraseña de protección de los datos.
	<p>¡Atención! El restablecimiento de los valores borra cualquier selección anterior: compruebe que todos parámetros sean adecuados a la instalación.</p> <p>Se podrán restablecer los valores estándar de fábrica también pulsando las teclas + y/o -, como se indica a continuación:</p> <ul style="list-style-type: none"> • Quite la alimentación. <ul style="list-style-type: none"> • Pulse las teclas + y/o - y manteniéndolas pulsadas dé alimentación. • Al cabo de 4 s la pantalla parpadea rE5-. • Quedarán restablecidos los valores estándar de fábrica.

Número identificativo El número identificativo está compuesto por los valores de los parámetros de $n0$ a $n5$. NOTA: los valores indicados en la tabla son meramente orientativos.		
$n0$ 01	Versión de HW.	
$n1$ 23	Año de fabricación.	
$n2$ 45	Semana de fabricación.	
$n3$ 67	Ejemplo: 01 23 45 67 89 01 23	
$n4$ 89		Número de serie.
$n5$ 01		
$n6$ 23		Versión de FW.

Visualización del contador de maniobras El número está compuesto por los valores de los parámetros de $o0$ a $o1$ multiplicado por 100. NOTA: los valores indicados en la tabla son meramente orientativos.	
$o0$ 01	Maniobras efectuadas.
$o1$ 23	Ejemplo: 01 23 x100 = 12.300 maniobras

Visualización del contador de horas de maniobra El número está compuesto por los valores de los parámetros de $h0$ a $h1$. NOTA: los valores indicados en la tabla son meramente orientativos.	
$h0$ 01	Horas de maniobra.
$h1$ 23	Ejemplo: 01 23 = 123

Visualización del contador de días de encendido de la centralita El número está compuesto por los valores de los parámetros de $d0$ a $d1$. NOTA: los valores indicados en la tabla son meramente orientativos.	
$d0$ 01	Días de encendido.
$d1$ 23	Ejemplo: 01 23 = 123 días

Contraseña La configuración de la contraseña impide el acceso a las regulaciones a personal no autorizado. Con la contraseña activa ($CP=01$) se pueden visualizar los parámetros, pero NO se podrán modificar sus valores. La contraseña es unívoca, es decir una sola contraseña puede gobernar a el automatismo. ¡ATENCIÓN! Si se extravía la contraseña, diríjase al Servicio de Asistencia.	
$P1$ 00 $P2$ 00 $P3$ 00 $P4$ 00	Procedimiento de activación de la contraseña: <ul style="list-style-type: none"> • Introduzca los valores deseados en los parámetros $P1$, $P2$, $P3$ y $P4$. • Con las teclas UP ▲ y/o DOWN ▼ visualice el parámetro CP. • pulse durante 4 s las teclas + y -. • Cuando la pantalla parpadea, la contraseña quedará memorizada. • Apague y vuelva a encender la centralita. Compruebe la activación de la contraseña ($CP=01$). Procedimiento de desbloqueo temporal: <ul style="list-style-type: none"> • Introduzca la contraseña. • Compruebe que $CP=00$. Procedimiento de eliminación de la contraseña: <ul style="list-style-type: none"> • Introduzca la contraseña ($CP=00$). • Memorice los valores de $P1$, $P2$, $P3$, $P4 = 00$ • Con las teclas UP ▲ y/o DOWN ▼ visualice el parámetro CP. • pulse durante 4 s las teclas + y -. • Cuando la pantalla parpadea, la contraseña quedará eliminada (los valores $P100$, $P200$, $P300$ y $P400$ corresponden a "contraseña inexistente"). • Apague y vuelva a encender la centralita.

CP 00	Cambio de contraseña
00	Protección desactivada.
01	Protección activada.

14 Ejemplo de instalación con dos automatismos contrapuestos

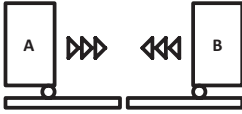

Se pueden conectar dos automatismos desplazables contrapuestos utilizando una central **H70/104AC-105AC**.

Conecte las centrales entre sí mediante relés alimentados de 24 Vca, no de suministro nuestro, como se indica en la figura.

Se puede utilizar una sola tarjeta de radio, introducida en una de las dos centrales de mando **A** o **B**. Utilice la salida **COR** para la gestión de los mandos de radio. Seleccione el parámetro **76** con el valor **05**.

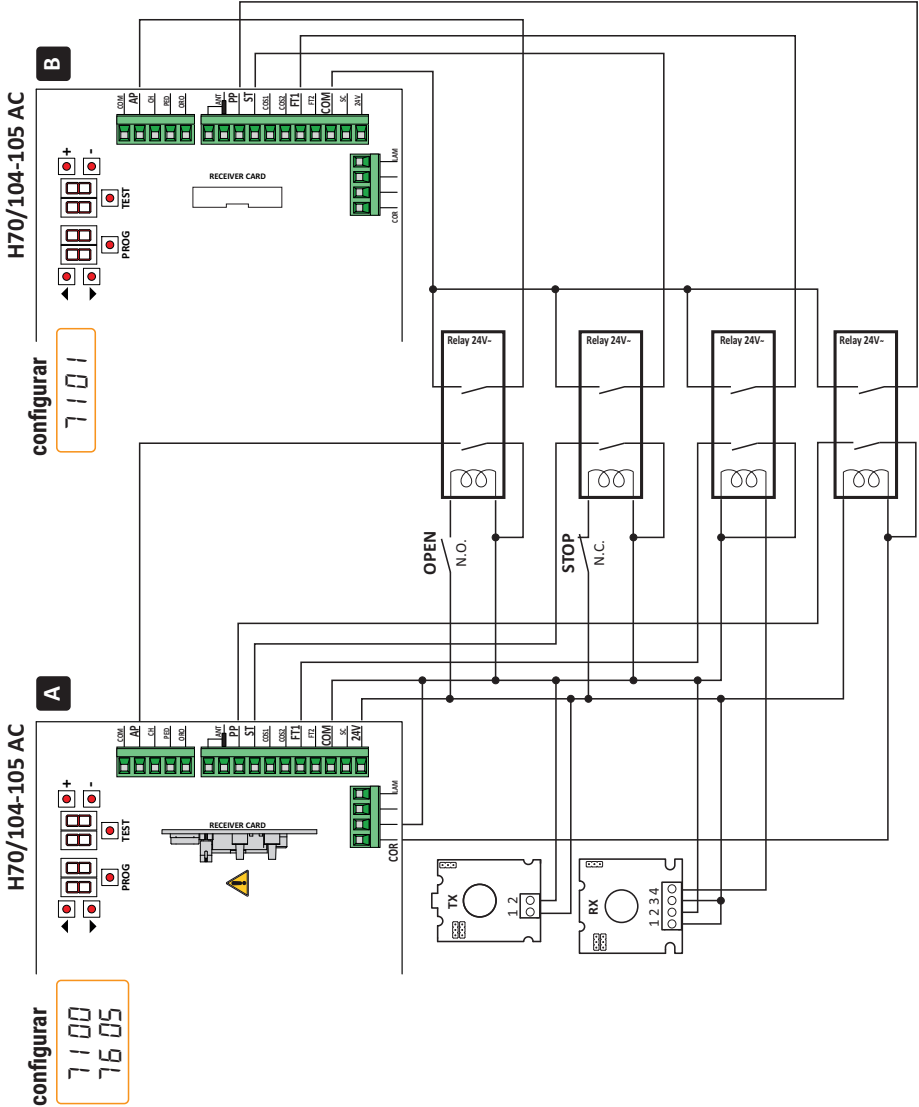

15 Señalización de las entradas de seguridad y de los comandos (Modo TEST)

Si no se ha activado ningún comando, pulse la tecla TEST y compruebe lo siguiente:

PANTALLA	CAUSA POSIBLE	INTERVENCIÓN DESDE SOFTWARE	INTERVENCIÓN TRADICIONAL
88 5b(Sb)	La manilla de desbloqueo está abierta.	-	Cierre la manilla de desbloqueo y gire la llave hacia la posición de cierre. Compruebe la conexión al contacto de desbloqueo.
88 18	Contacto STOP de seguridad abierto.	-	Instale un pulsador de STOP (N.C.) o conecte en puente el contacto ST con el contacto COM .
88 17	Borde sensible COS1 no conectado o conexión incorrecta.	Si no se utiliza o se desea deshabilitar, seleccione el parámetro 73 00	Si no se utiliza o se desea deshabilitar, conecte en puente el contacto COS1 con el contacto COM .
88 16	Borde sensible COS2 no conectado o conexión incorrecta.	Si no se utiliza o se desea deshabilitar, seleccione el parámetro 74 00	Si no se utiliza o se desea deshabilitar, conecte en puente el contacto COS2 con el contacto COM .
88 15	Fotocélula FT1 no conectada o conexión incorrecta.	Si no se utiliza o se desea deshabilitar, seleccione el parámetro 50 00 y 51 00	Si no se utiliza o se desea deshabilitar, conecte en puente el contacto FT1 con el contacto COM . Controle la conexión y las referencias al esquema de conexión (figura 8).
88 14	Fotocélula FT2 no conectada o conexión incorrecta.	Si no se utiliza o se desea deshabilitar, seleccione el parámetro 53 00 y 54 00	Si no se utiliza o se desea deshabilitar, conecte en puente el contacto FT2 con el contacto COM . Controle la conexión y las referencias al esquema de conexión (figura 8).
88 FE	Los dos finales de carrera tienen el contacto abierto o no están conectados.	-	Compruebe la conexión de los fines de carrera.
88 FA	La cancela se encuentra en el final de carrera de apertura.	Si la indicación del final de carrera es incorrecta, compruebe la configuración del parámetro 71.	-
	No hay ningún final de carrera de apertura o no está conectado.	-	Compruebe la conexión de los fines de carrera.
88 FC	La cancela se encuentra en el final de carrera de cierre.	Si la indicación del final de carrera es incorrecta, compruebe la configuración del parámetro 71.	-
	No hay ningún final de carrera de apertura o no está conectado.	-	Compruebe la conexión de los fines de carrera.
PP 00	Si no se produce un comando voluntario, podría ser defectuoso el contacto (N.A.) o incorrecta la conexión a un pulsador.	-	Compruebe los contactos PP - COM y las conexiones al pulsador.
CH 00		-	Compruebe los contactos CH - COM y las conexiones al pulsador.
AP 00		-	Compruebe los contactos AP - COM y las conexiones al pulsador.
PE 00		-	Compruebe los contactos PED - COM y las conexiones al pulsador.
0-00	Si no se produce un comando voluntario, podría ser defectuoso el contacto (N.A.) o incorrecta la conexión al temporizador.	-	Compruebe los contactos ORO - COM . El contacto no ha de conectarse con puente si no se utiliza.

NOTA: Para salir de Modo TEST pulse la tecla TEST.

Es aconsejable solucionar las señalizaciones del estado de las indicaciones de seguridad y de las entradas siempre en modo "intervención desde software".

16 Señalización de alarmas y anomalías

PROBLEMA	SEÑALIZACIÓN DE ALARMA	CAUSA POSIBLE	INTERVENCIÓN
La cancela no se abre o no se cierra.	LED POWER apagado	No hay alimentación.	Compruebe el cable de alimentación.
	LED POWER apagado	Fusibles quemado.	Sustituya el fusible. Es aconsejable extraer el fusible solamente cuando el sistema está desconectado de la red eléctrica.
	Ejemplo: 15 EE 2 IEE 24 RC intermitente	Error en los parámetros de configuración. Fusible F2 desconectado o dañado. Los accesorios no están alimentados.	Seleccione correctamente el valor de configuración y guárdelo. Coloque en su posición el fusible F2 o sustitúyalo.
El procedimiento de aprendizaje no llega a terminarse.	AP PE	Se ha pulsado por error la tecla de TEST.	Repita el procedimiento de aprendizaje.
		Las indicaciones de seguridad están en estado de alarma.	Pulse la tecla TEST para comprobar el/los dispositivo/s de seguridad en condición de alarma y las conexiones correspondientes de los dispositivos de seguridad.
El mando por radiocontrol tiene poco alcance y no funciona con el automatismo en marcha.	-	La transmisión radio está obstaculizada por estructuras metálicas y paredes de hormigón armado.	Instale la antena en el exterior.
	-	Baterías descargadas.	Sustituya las baterías de los transmisores.
El intermitente no funciona.	-	Bombilla o LED quemados o cables del intermitente sueltos.	Compruebe el circuito de LED y los cables.
El testigo de cancela abierta no funciona.	-	Bombilla quemada o cables sueltos.	Compruebe la bombilla y/o los cables.
La cancela no ejecuta la maniobra deseada.	-	Cables del motor invertidos.	Invierta los dos cables en el borne X-Y-Z o Z-Y-X.

NOTA: Pulsando la tecla TEST, se borra momentáneamente la señalización de alarma. Al recibir un comando, si el problema aun no se ha solucionado, en la pantalla vuelve a aparecer la señalización de alarma.

17 Desbloqueo mecánico (solo para H70/104AC)



Si no hay tensión se podrá desbloquear la cancela, como se indica en el manual de uso y mantenimiento del automatismo H30, M30, G30, E30 o R30. Al restablecer la corriente y recibir el primer comando, la central de mando activa una maniobra de apertura recuperando la posición (véase capítulo 18). La activación de uno de los dos finales de carrera permite recuperar inmediatamente la posición.

18 Modo de recuperación de la posición

Después de una interrupción de tensión, o después de desbloquear el MOTOR o después de detectar un obstáculo durante tres veces consecutivas en la misma posición (con codificadores habilitados), la central de mando al primer comando activa una maniobra adoptando el modo de recuperación de posición. Si es instalado el encoder la cancela empieza a abrirse a baja velocidad; de otro modo a maniobra ocurre a velocidad normal. El intermitente empieza a funcionar con una secuencia diferente al funcionamiento normal (3 s encendido, 1,5 s apagado). En esta fase la centralita recupera los datos de la instalación.

¡Atención! No dé ningún comando en esta fase, hasta que la cancela no concluya la maniobra de apertura.

La activación de uno de los dos finales de carrera permite recuperar inmediatamente la posición.

19 Ensayo



El ensayo debe ser efectuado por personal técnico cualificado.

El instalador debe medir las fuerzas de impacto y seleccionar en la central de mando

los valores de velocidad y par para que la puerta o cancela monitorizadas respeten los límites

establecidos por las normas EN 12453 y EN 12445.

Asegurarse de que se respeten las indicaciones del capítulo 1 "ADVERTENCIAS GENERALES".

- Conecte la alimentación.
- Compruebe el funcionamiento correcto de todos los comandos conectados.
- Compruebe la carrera y las deceleraciones.
- Compruebe que las indicaciones de seguridad intervienen correctamente.
- Desconecte la alimentación eléctrica y vuelva a conectarla. Compruebe que la fase de recuperación de la posición se efectúa completa y correctamente.
- Compruebe el ajuste de los finales de carrera (si está instalado).
- Compruebe el funcionamiento correcto de sistema de desbloqueo (solo para **H70/104AC**).

20 Puesta en funcionamiento

El instalador debe redactar y conservar durante al menos de 10 años, el manual técnico de la instalación que debe contener el esquema eléctrico, el diseño y fotografías de la instalación, el análisis de los riesgos y las soluciones adoptadas, la declaración de conformidad del fabricante para todos los dispositivos conectados, el manual de instrucciones de cada dispositivo y/o accesorio y el plan de mantenimiento de la instalación.

Fijar en la cancela o en la puerta motorizada una placa con los datos del automatismo, el nombre del responsable de la puesta en funcionamiento, el número de serie, el año de fabricación y el marcado CE.

Fijar una placa o etiqueta con las indicaciones de las operaciones necesarias para desbloquear manualmente el sistema.

Realizar y entregar al usuario final la declaración de conformidad, las instrucciones, las advertencias de uso y el plan de mantenimiento.

Asegurarse de que el usuario final haya entendido el funcionamiento correcto del sistema, tanto automático como manual y de emergencia.

Informar al usuario final los peligros y eventuales riesgos presentes.

21 Mantenimiento

Efectúe un mantenimiento programado cada 6 meses.

Compruebe el estado de limpieza y el funcionamiento.

En caso de suciedad, humedad, insectos, etc. desconecte el sistema de la alimentación eléctrica y limpie la tarjeta y su recipiente.

Vuelva a efectuar el procedimiento de ensayo.

En caso de observar óxido en el circuito impreso considere su sustitución.

22 Eliminación



El producto siempre ha de ser desinstalado por parte de personal técnico cualificado adoptando los procedimientos oportunos para desinstalar correctamente el producto. Este producto consta de varios tipos de materiales, algunos pueden reciclarse y otros han de eliminarse a través de los sistemas de reciclaje o eliminación contemplados por los reglamentos locales para esta categoría de producto. Queda prohibido echar este producto en los residuos domésticos. Efectúe la "recogida separada" para eliminarlo según los métodos contemplados por los reglamentos locales; o entregue el producto al establecimiento de venta cuando se compre un nuevo producto equivalente. Los reglamentos locales pueden contemplar sanciones importantes en caso de eliminar incorrectamente este producto. **¡Atención!** algunas piezas del producto pueden contener sustancias contaminantes o peligrosas, si se dispersan podrían provocar efectos perjudiciales para el medio ambiente y la salud de las personas.

23 Información adicional y contactos

Todos los derechos de la presente publicación son de propiedad exclusiva de ROGER TECHNOLOGY.

ROGER TECHNOLOGY se reserva el derecho a aportar posibles modificaciones sin previo aviso. Las copias, los escaneos, retoques o modificaciones están expresamente prohibidos sin la autorización previa por escrito de ROGER TECHNOLOGY..

SERVICIO AL CLIENTE ROGER TECHNOLOGY:

activo: de lunes a viernes

de las 8:00 a las 12:00 - de las 13:30 a las 17:30

Teléfono: +39 041 5937023

Email: service@rogertechnology.it

Skype: [service_rogertechnology](https://www.skype.com/people/service_rogertechnology)

Para cualquier problema o solicitud sobre el automatismo rellene online el formulario "REPARACIONES" conectándose a nuestra página web **www.rogertechnology.com/B2B** en la sección Self Service.

Declaración CE de Conformidad

Quien suscribe, Sr Dino Florian, representante legal de **Roger Technology - Via Botticelli 8, 31021 Mogliano V.to (TV)** DECLARA que la central de mando **H70/104AC - H70/105AC** cumple con las disposiciones de las siguientes directivas comunitarias:

- 2014/35/UE Directiva LVD
- 2014/30/UE Directiva CEM
- 2014/53/UE Directiva RED
- 2011/65/UE Directiva RoHS

Y que se han aplicado todas las normas y las especificaciones técnicas que se indican a continuación:

EN 61000-6-3:2007 + A1:2011 + A1/AC:2012

EN IEC 61000-6-2:2019

EN 60335-1:2012 + AC:2014 + A1:2019 + A11:2014 + A13:2017 + A14:2019

EN 60335-2-103:2015

ETSI EN 301 489-1 V2.2.3

ETSI EN 301 489-3 V2.1.1

Lugar: Mogliano V.to

Fecha: 26/03/2021

Firma



1 Advertências gerais



ATENÇÃO: INSTRUÇÕES IMPORTANTES DE SEGURANÇA É IMPORTANTE PARA A SEGURANÇA DAS PESSOAS SEGUIR ESTAS INSTRUÇÕES CONSERVAR ESSAS INSTRUÇÕES

O presente manual de instalação é dirigido exclusivamente a pessoal especializado. O não cumprimento das informações contidas neste manual pode resultar em ferimentos pessoais ou danos ao equipamento.

ROGER TECHNOLOGY declina qualquer responsabilidade derivada de um uso impróprio ou diferente daquele para o qual é destinado e indicado neste manual. A instalação, as ligações elétricas e as regulações devem ser efetuadas por pessoal qualificado na observância da Boa Técnica e em respeito das normas vigentes.

Ler atentamente as instruções antes de iniciar a instalação do produto.

Uma instalação inadequada pode ser fonte de perigo.

Antes de iniciar a instalação, verifique a integridade do produto: em caso de dúvida, não utilize o produto e entre em contacto unicamente com pessoal profissionalmente qualificado.

Não instale o produto em ambiente e atmosfera explosivos: presença de gases ou vapores inflamáveis constituem um grave perigo para a segurança.

Antes de instalar a motorização, realize todas as alterações estruturais relacionadas à construção dos flancos de segurança e à proteção ou segregação de todas as zonas de esmagamento, cisalhamento, arrastamento e de perigo em geral.

ATENÇÃO: verifique se a estrutura existente conta com os requisitos necessários de resistência e estabilidade.

A ROGER TECHNOLOGY não é responsável pela inobservância da Boa Técnica na construção das fixações a motorizar, bem como pelas deformações que possam ocorrer no uso.

Os dispositivos de segurança (fotocélulas, bordas sensíveis, paragem de emergência, etc.) devem ser instalados levando em consideração: as normativas e as diretivas em vigor, os critérios da Boa Técnica, o ambiente de instalação, a lógica de funcionamento do sistema e as forças desenvolvidas pela porta ou portão motorizados.

Os dispositivos de segurança devem proteger quaisquer zonas de esmagamento, cisalhamento, arrastamento e de perigo em geral da porta ou portão motorizados; o instalador é aconselhado a verificar se as folhas movimentadas não apresentam arestas afiadas ou tais a causar o risco de cisalhamento e/ou arrastamento.

Se necessário, com base na análise de risco, instale bordas sensíveis deformáveis na parte móvel.

É de sublinhar que, conforme especificado na norma UNI EN 12635, todos os requisitos das normas EN 12604 e EN 12453 devem ser atendidos e, se necessário, também verificados.

As normas europeias EN 12453 e EN 12445 estabelecem os requisitos mínimos relativos à utilização segura de portas e portões automáticos. Em particular, preveem a utilização da limitação das forças e dos dispositivos de segurança (plataformas sensíveis, barreiras intangíveis, funcionamento com homem presente, etc.) para detetar a presença de pessoas ou coisas que impeçam a colisão em qualquer circunstância.

O instalador deve realizar a medição das forças de impacto e selecionar na unidade de controlo os valores da velocidade e do binário que permitam à porta ou portão motorizados ficar dentro dos limites estabelecidos pela normas EN 12453 e EN 12445.

ROGER TECHNOLOGY declina qualquer responsabilidade caso sejam instalados componentes incompatíveis com uma operação segura e adequada.

Se a função homem presente estiver ativa, o instalador deverá verificar a distância máxima de paragem ou o uso alternativo de uma borda de borracha deformável, a velocidade de fechamento da abertura e, em geral, todas as precauções definidas pelas normas aplicáveis. Além disso, informa-se que, se o meio de comando for fixo, deve ser colocado numa posição que garanta o controlo e o funcionamento do automatismo e que o tipo de comando e o tipo de utilização atendam à norma UNI EN 12453 tabela 1 (com as seguintes restrições: comando de tipo A ou B e tipo de utilização 1 ou 2).

No caso de utilização da função com homem presente, afaste do automatismo as pessoas que possam estar dentro do raio de ação das partes em movimento; os comandos diretos devem ser instalados a uma altura mínima de 1,5 m e não devem ser acessíveis ao público, além disso, a menos que o dispositivo seja operado por chave, devem ser posicionados em vista direta da parte motorizada e distante das partes em movimento.

Aplice as sinalizações previstas pelas normas em vigor para identificar as áreas perigosas.

Cada instalação deve ter uma indicação visível dos dados de identificação da porta ou portão motorizados de acordo com a norma EN 13241-1:2001 ou revisões posteriores



Preveja na rede de alimentação um interruptor ou um seccionador unipolar com distância de abertura dos contactos igual ou superior a 3 mm; coloque o seccionador na posição OFF, e desconecte as eventuais baterias tampão, antes de realizar qualquer operação de limpeza ou manutenção.

Verifique se, a montante da instalação elétrica, há um interruptor diferencial com limiar de 0,03 A e uma proteção de sobrecarga de acordo com critérios da Boa Técnica e em conformidade com as normas em vigor.

Quando requerido, ligar o automatismo a um apropriado sistema de colocação a terra realizado em conformidade com as normas de segurança vigentes.

A manipulação das partes eletrónicas deve ser realizada usando pulseiras condutivas antiestáticas ligadas à terra.

Para a eventual reparação ou a substituição dos produtos deverão ser utilizadas exclusivamente peças de reposição originais.

O instalador deve fornecer todas as informações relativas ao funcionamento automático, manual e de emergência da porta ou do portão motorizados, e fornecer ao utilizador do sistema as instruções de operação.

Evite operar em proximidade das dobradiças ou dos órgãos mecânicos em movimento.

Não entre no raio de ação da porta ou portão motorizados enquanto estão em movimento.

Não obstrua o movimento da porta ou do portão motorizados, pois isso pode causar situações de perigo.

A porta ou o portão motorizados podem ser utilizados por crianças com uma idade não inferior a 8 anos e por pessoas com capacidades físicas, sensoriais ou mentais reduzidas ou com falta de experiência ou sem o conhecimento necessário, desde que sob supervisão ou depois que as mesmas tenham recebido instruções relativas ao uso seguro do aparelho e à compreensão dos perigos inerentes a ele.

As crianças devem ser vigiadas para garantir que não brinquem ou fiquem dentro do alcance da porta ou do portão motorizados.

Manter fora do alcance das crianças os controlos remotos e/ou qualquer outro dispositivo de controlo, para evitar que a porta ou do portão motorizados possam ser operados de forma não intencional.

O não cumprimento do acima pode levar a situações perigosas.

Qualquer reparação ou intervenção técnica deve ser realizada por pessoal qualificado.

A limpeza e a manutenção devem ser realizadas apenas por pessoal qualificado.

Em caso de avaria ou mau funcionamento do produto, desligue o interruptor de alimentação, não tente reparar nem realizar nenhuma intervenção direta e dirija-se apenas a pessoal qualificado.











Os materiais da embalagem (plástico, poliestireno, etc.) não devem ser abandonados no ambiente e não devem ser deixados ao alcance de crianças porque são fontes potenciais de perigo.

Descarte e recicle os elementos de embalagem de acordo com as disposições das normas em vigor.

É necessário conservar essas instruções e transmiti-las a qualquer eventual utilizador do sistema.

2 Simbologia

Abaixo indicamos os símbolos e o seu significado no manual ou nas etiquetas do produto.

	Perigo genérico. Importante informação de segurança. Indica operações ou situações em que o pessoal responsável deve prestar muita atenção.
	Perigo de tensão perigosa. Indica operações ou situações em que o pessoal responsável deve prestar muita atenção a tensões perigosas.
	Perigo de superfícies quentes. Indica o perigo devido à presença de áreas aquecidas ou, de outra forma, apresentando partes com altas temperaturas (perigo de queimaduras)
	Informações úteis. Indica informações úteis para a instalação.
	Consulta Instruções de instalação e uso. Indica a obrigação de consultar o manual ou o documento original, que deve estar disponível para uso futuro e não deve, em caso algum, estar deteriorado.
	Ponto de ligação à terra de proteção.
	Indica o intervalo de temperatura admissível.
	Corrente alternada (AC)
	Corrente contínua (DC)
	Símbolo para o descarte do produto de acordo com a diretiva RAEE, consulte o capítulo 22.

3 Descrição do produto

A unidade de controlo **H70/104AC** controla automatismos para portões deslizantes e portas basculantes de 1 motor ROGER assíncrono monofásico 230 V~ (ou 115 V~ **H70/104AC/115**).

A unidade de controlo **H70/105AC** controla automatismos para portões deslizantes de 1 motor assíncrono monofásico 230 V~ (ou 115 V~ **H70/105AC/115**).

ROGER TECHNOLOGY declina qualquer responsabilidade derivada de um uso impróprio ou diferente daquele para o qual é destinado e indicado neste manual.



Recomenda-se o uso de acessórios, dispositivos de comando e de segurança ROGER TECHNOLOGY. Em particular, recomenda-se a instalação de fotocélulas série **F2ES** ou **F2S**.

 Para mais informações, consulte o manual de instalação do automatismo H30, M30, G30, E30 ou R30.

4 Atualizações da versão N6=17

- Melhor gestão do comando proveniente do receptor plug-in

5 Características técnicas do produto

	H70/104AC-105AC	H70/104AC/115 - H70/105AC/115
TENSÃO DE ALIMENTAÇÃO	230 V~ ± 10% 50 Hz	115 V~ ± 10% 60 Hz
POTÊNCIA MÁXIMA ABSORVIDA PELA REDE	650 W	
FUSÍVEIS	F1 = F6,3A 250 V (5x20) Proteção do circuito de potência motor F2 = F315mA 250 V (5x20) Protecção do alimentação acessórios	
MOTORES CONECTÁVEIS	1	
ALIMENTAÇÃO MOTOR	230 V~	115 V~
TIPO DE MOTOR	assíncronos monofásicos	
TIPO DE CONTROLO DO MOTOR	regulação da fase com Triac	
POTÊNCIA MÁXIMA PARA 1 MOTOR	600 W	
POTÊNCIA MÁXIMA LAMPEJANTE	40 W 230 V~ - 25 W 24 V~/dc (contacto puro)	
POTÊNCIA MÁXIMA DA LUZ DE COR-TESIA	100 W 230 V~ - 25 W 24 V~/dc (contacto puro)	
POTÊNCIA DA LUZ DA PORTÃO ABERTA	2 W (24 V~)	
POTÊNCIA DA SAÍDA DOS ACESSÓRIOS	6 W	
TEMPERATURA DE FUNCIONAMENTO	 -20°C  +55°C	
GRAU DE PROTEÇÃO	IP00 IP54 (H70/105AC/BOX)	IP00 IP54 (H70/105AC/115/BOX)
DIMENSÕES DO PRODUTO	mm 98x141x40 Peso: 0,48 kg (H70/105AC/BOX 255x200x99)	

6 Descrição das ligações

Efetuar as ligações como indicados nas figuras.

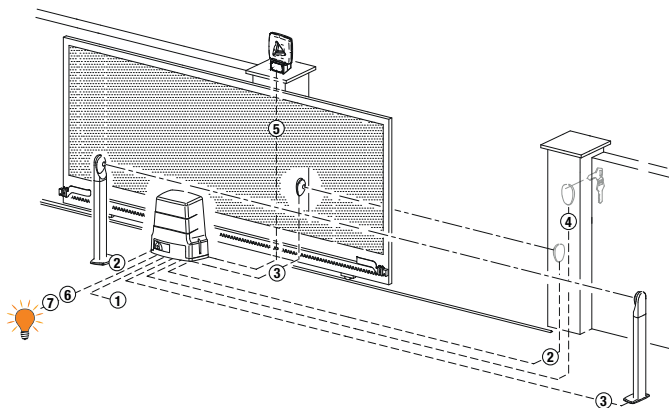

6.1 Instalação tipo



! É da responsabilidade do instalador verificar a adequação dos cabos em relação aos dispositivos utilizados na instalação e as suas características técnicas.

LIGAÇÃO DA TENSÃO DE REDE - CENTRAL			
1	Alimentação 230 V~ ±10% (115 V~ ±10% H70/104AC/115 - H70/105AC/115)	3x1,5 mm ² (max 15 m)	3x2,5 mm ² (max 30 m)
LIGAÇÃO CENTRAL - ACESSÓRIOS			
2	Fotocélulas - Receptores F2ES/F2S	4x0,5 mm ² (max 20 m)	
3	Fotocélulas - Transmissores F2ES/F2S	2x0,5 mm ² (max 20 m)	
4	Selector de chave R85/60	3x0,5 mm ² (max 20 m)	
	Teclado H85/TDS - H85/TTD (ligação a H85/DEC - H85/DEC2)	2x0,5 mm ² (max 30 m)	
	H85/DEC - H85/DEC2 (ligação da central)	4x0,5 mm ² (max 20 m) O número de condutores aumenta quando se utiliza mais de um contato de saída em H85/DEC - H85/DEC2	
LIGAÇÃO CENTRAL - LAMPEJANTE			
5	Lampejante - LED R92/LED230 - FIFTHY/230 Alimentação 230 V~ (40 W max)	2x1 mm ² (max 10 m)	
LIGAÇÃO CENTRAL - LUZ DA PORTÃO ABERTA			
6	Alimentação 24 V~ (2 W max)	2x0,5 mm ² (max 20 m)	
LIGAÇÃO CENTRAL - LUZ DE CORTESIA			
7	Alimentação 230 V~ (100 W max)	2x1 mm ² (max 20 m)	
LIGAÇÃO CENTRAL H70/105AC/BOX - MOTOR			
	Motor	4x1,5 mm ² (max 20 m)	
	Fins de curso H70/105AC/BOX	4x0,5 mm ² (max 20 m)	

6.2 Ligações elétricas

	DESCRIÇÃO
	Ligação à alimentação de rede 230 V~ ±10% 50 Hz. (H70/104AC/115 - H70/105AC/115 : 115 V~ ± 10% 60Hz).
AP-CM-CH 	Para H70/104AC: ligação ao ROGER MOTOR. NOTA: A cablagem é realizada de fábrica pela ROGER TECHNOLOGY (apenas para H70/104AC). APENAS H70/105AC. É possível ligar o fim de curso de paragem em abertura aos pressadores AP-CM e o fim de curso de paragem em fecho aos pressadores CH-CM . A intervenção do fim de curso interrompe a alimentação do motor em abertura e/ou fecho.
	Ligação do condensador conforme especificações técnicas nas instruções do motor.

7 Comandos e acessórios



⚠ Os dispositivos de segurança com contacto N.F., se não instalados, devem ser ligados com ponte aos pressadores COM, ou desabilitados modificando-se os parâmetros **50, 51, 53, 54, 73** e **74**.

NOTA: os fins de curso não utilizados com a placa H70/105AC devem ser desactivados pelo parâmetro **72**.

LEGENDA:

N.A. (Normalmente Aberto).

N.F. (Normalmente Fechado).

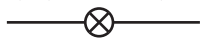
CONTACTO	DESCRIÇÃO
7(COR) 	8 Ligação do alimentador externo para luz de cortesia (contacto puro) 230 V~ 100 W (fig. 4).
7(COR) 	8 Ligação do alimentador externo para bloqueio elétrico (contacto puro) 230 V~ max 25 W (fig. 5).
9 10(LAM) 	Ligação do alimentador externo para lampejante (contacto puro) 230 V~ 40 W (fig. 3-5). É possível seleccionar as programações de pré-lampejo pelo parâmetro R5 e as modalidades de intermitência pelo parâmetro 7B .
11(24V~) 13(COM)	Alimentação para dispositivos externos 6 W.
12(SC) 13(COM) 	Ligação do indicador luminoso de portão aberto 24 V~ 2 W (fig. 1-2) O funcionamento do indicador luminoso é regulado pelo parâmetro AB .
12(SC) 13(COM)	Ligação de teste das fotocélulas (fig. 9). É possível ligar a alimentação dos transmissores (TX) das fotocélulas. Programar o parâmetro AB 02 para habilitar a função de teste. A unidade de controlo, a cada comando recebido, apaga e acende as fotocélulas para verificar a correta mudança de estado do contacto.

CONTACTO		DESCRIÇÃO
14(FT2)	13(COM)	Entrada (N.F.) para ligação das fotocélulas FT2 (fig. 8). As fotocélulas FT2 são configuradas de fábrica com as seguintes programações: - 53 03. O portão para até que a fotocélula seja obscurecida. Liberada a fotocélula, o portão continua a abrir. - 54 02. Durante o fecho, a intervenção da fotocélula provoca a inversão do movimento. - 55 00. Se a fotocélula FT2 estiver obscurecida, o portão não pode abrir. Se as fotocélulas não estão instaladas, ligar com ponte os pressadores 14(FT2) - 13(COM) ou programar os parâmetros 53 00 e 54 00.
15(FT1)	13(COM)	Entrada (N.F.) para ligação das fotocélulas FT1 (fig. 8). As fotocélulas FT1 são configuradas de fábrica com as seguintes programações: - 50 00. A fotocélula intervém somente no fecho. Na abertura, é ignorada. - 51 02. Durante o fecho, a intervenção da fotocélula provoca a inversão do movimento. - 52 00. Se a fotocélula FT1 estiver obscurecida, o portão não pode abrir. Se as fotocélulas não estão instaladas, ligar com ponte os pressadores 15(FT1) - 13(COM) ou programar os parâmetros 50 00 e 51 00.
16(COS2)	13(COM)	Entrada (N.F. ou 8 kOhm) para ligação da borda sensível (fig. 1-2). A borda sensível é configurada de fábrica com as seguintes programações: - 74 00. A borda sensível COS2 está desabilitada. Se a borda sensível não está instalada, ligar com ponte os pressadores 16(COS2) - 13(COM) ou programar o parâmetro 74 00.
17(COS1)	13(COM)	Entrada (N.F. ou 8 kOhm) para ligação da borda sensível (fig. 1-2). A borda sensível é configurada de fábrica com as seguintes programações: - 73 00. A borda sensível COS1 está desabilitada. Se a borda sensível não está instalada, ligar com ponte os pressadores 17(COS1) - 13(COM) ou programar o parâmetro 73 00.
18(ST)	13(COM)	Entrada de comando de STOP (N.F.). A abertura do contacto de segurança provoca a paragem do movimento. NOTA: o contacto é ligado com ponte de fábrica pela ROGER TECHNOLOGY.
19(PP)	13(COM)	Entrada do comando passo-a-passo (N.A.). O funcionamento do comando é regulado pelo parâmetro P4.
20	21(ANT)	Ligação da antena para receptor rádio com conexão. Se utilizar a antena externa, utilizar cabo RG58; comprimento máximo recomendado: 10 m. NOTA: evitar fazer uniões no cabo.
22(ORO)	26(COM)	Entrada do contacto cronometrado pelo relógio (N.A.). Quando se ativa a função relógio, o portão abre e permanece aberto. Quando o tempo programado pelo dispositivo externo (relógio) expirar, o portão fecha.
23(PED)	26(COM)	Entrada do comando de abertura parcial (N.A.). Programado de fábrica em 30% da abertura total.
24(CH)	26(COM)	Entrada do comando de fecho (N.A.).
25(AP)	26(COM)	Entrada do comando de abertura (N.A.).
H70/104AC	SB	Conector (N.C.) para a ligação do contacto de desbloqueio. Abrindo o manípulo de desbloqueio do motor o portão para e não aceita comandos. Uma vez fechado o manípulo de desbloqueio, se o portão estiver na posição intermédia, a central inicia o procedimento de retomada da posição (veja capítulo 18). NOTA: A cablagem é realizada de fábrica pela ROGER TECHNOLOGY.
	FC	Conector (contactos N.C.) para a ligação do fim de curso mecânico (veja figura 6 - detalhe A) ou magnético (veja figura 6 - detalhe B). Depois da ativação do fim de curso o portão para. NOTA: A cablagem é realizada de fábrica pela ROGER TECHNOLOGY.
	ENC	Conector para ligação ao encorder instalado no motor. ATENÇÃO! Desligue e ligue o cabo do encoder somente em ausência de alimentação. NOTA: A cablagem é realizada de fábrica pela ROGER TECHNOLOGY.

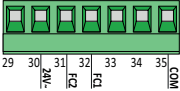
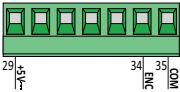
CONTACTO		DESCRIÇÃO						
H70/105AC		<p>Entrada (N.F.) para ligação do fim de fecho de abertura e fecho (fig. 7). Para a ligação entre o fim de curso e central, utilize o cabo 4x0,5 mm². Depois da ativação do fim de curso o portão para. O pressor 24 V~ usa-se apenas para alimentar os fins de curso magnéticos ROGER TECHNOLOGY. O fim de curso magnético ROGER TECHNOLOGY é predisposto com conector de engate. Se for utilizado com a unidade de controlo H70/105AC, recorte o conector e ligue os fios conforme indicado na fig. 7.</p> <p>NOTA: se os fins de curso não estiverem presentes ou não foram utilizados, NÃO ligue com ponte os contactos FC1-COM e FC2-COM, mas desabilite-os pelo par. 72. A função dos interruptores de fim de curso depende da seleção do parâmetro 71.</p> <table border="1"> <tr> <td>71 01</td> <td>FC1 = fim de curso de abertura</td> <td>FC2 = fim de curso de fecho</td> </tr> <tr> <td>71 00</td> <td>FC1 = fim de curso de fecho</td> <td>FC2 = fim de curso de abertura</td> </tr> </table>	71 01	FC1 = fim de curso de abertura	FC2 = fim de curso de fecho	71 00	FC1 = fim de curso de fecho	FC2 = fim de curso de abertura
	71 01	FC1 = fim de curso de abertura	FC2 = fim de curso de fecho					
71 00	FC1 = fim de curso de fecho	FC2 = fim de curso de abertura						
		<p>Entrada para ligação ENCODER ROGER TECHNOLOGY (fig. 7). De fábrica, é habilitado o codificador de tipo ótico (75 01). ATENÇÃO! Desligue e ligue o cabo do encoder somente em ausência de alimentação.</p>						
RECEIVER CARD		<p>Conector para receptor rádio com conexão. A central tem, programadas de fábrica, duas funções de comando a distância via rádio:</p> <ul style="list-style-type: none"> • PR1 - comando de passo-a-passo (modificável pelo parâmetro 75). • PR2 - comando de abertura parcial (modificável pelo parâmetro 71). 						

8 Teclas de função e display

TECLA	DESCRIÇÃO
UP ▲	Parâmetro seguinte
DOWN ▼	Parâmetro anterior
+	Aumento de 1 do valor do parâmetro
-	Diminuição de 1 do valor do parâmetro
PROG	Programação do curso
TEST	Ativação da modalidade TESTE

Diagrama das teclas: UP (seta para cima), DOWN (seta para baixo), PROG (quadrado com ponto), TEST (quadrado com ponto), + (quadrado com ponto), - (quadrado com ponto). O display mostra dois dígitos '88'.

- Premir as teclas UP ▲ e/ou DOWN ▼ para visualizar o parâmetro a modificar.
- Com as teclas + e -, modificar o valor do parâmetro. O valor começa a piscar.
- Mantendo premida a tecla + ou a tecla -, ativa-se o deslizamento rápido dos valores, permitindo uma variação mais rápida.
- Para guardar o valor programado, aguardar alguns segundos, ou deslocar-se para um outro parâmetro com as teclas UP ▲ ou DOWN ▼. O display pisca rapidamente para indicar a gravação da nova programação.
- A modificação dos valores somente é possível com o motor parado. A consulta aos parâmetros é sempre possível.

9 Ignição ou comissionamento

Alimentar a unidade de controlo.

Logo depois, o display exhibe a modalidade de estado dos comandos e dispositivos de segurança. Ver capítulo 7.

10 Modalidade de funcionamento do display

• Modalidade de visualização dos parâmetros

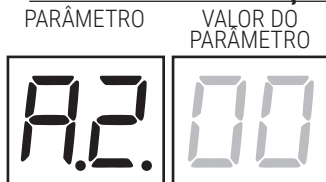

Para as descrições detalhadas dos parâmetros consultar o capítulo 13.

• Modalidade de visualização de estado dos comandos e dispositivos de segurança

ESTADO DOS COMANDOS

ESTADO DOS DISPOSITIVOS DE SEGURANÇA

ESTADO DOS COMANDOS:
As indicações dos comandos (segmentos AP=abre, PP=passo-a-passo, CH=fecha, PED=abertura parcial, ORO=relógio) estão normalmente apagadas. Acendem-se quando recebem um comando (exemplo: quando é dado um comando de passo-a-passo, acende-se o segmento PP).

ESTADO DOS DISPOSITIVOS DE SEGURANÇA:
As indicações dos dispositivos de segurança (segmentos FT1/FT2=fotocélulas, COS1/COS2 = borda sensível, FA=fins de curso de abertura, FC=fins de curso de fecho, ENC= Encoder, SB = Sistema de desbloqueio (apenas

para H70/104AC) estão normalmente acesas. Se estiverem apagadas, isso significa que estão em alarme ou não conectadas.

Se estão a piscar, significa que estão desabilitadas pelo parâmetro correspondente.

• Modalidade TESTE

A modalidade de TESTE permite verificar visualmente a ativação dos comandos e dos dispositivos de segurança. A modalidade é ativada pressionando-se a tecla TEST com automatismo parado. Se o portão está em movimento, a tecla TEST provoca um STOP. A pressão seguinte habilita a modalidade de TESTE. A luz intermitente e o indicador de portão aberto acendem-se por um segundo, a cada ativação de controlo ou segurança.

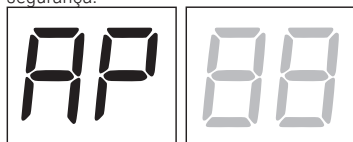

O display exhibe, à esquerda, o estado dos comandos, SOMENTE se ativos, por 5 s (AP, CH, PP, PE, OR). Por exemplo, se a abertura é ativada, aparece AP no display:

O display exhibe, à direita, o estado dos dispositivos de segurança/ingressos. O número do prensador do dispositivo de segurança em alarme pisca.

Quando a portão está completamente aberta ou completamente fechada, aparece *FA* ou *FC* no display; isso indica que o portão está no fim de curso de abertura *FA* ou no fim de curso de fecho *FC*.

Exemplo: contacto de STOP em alarme.

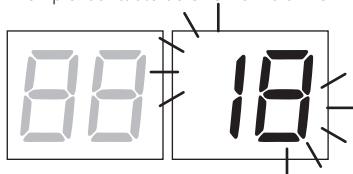

00	Nenhum dispositivo de segurança em alarme e nenhum fim de curso ativado.
5b (Sb)	Manípulo de desbloqueio ou fechadura aberta.
18	STOP.
17	Borda sensível COS1.
16	Borda sensível COS2.
15	Fotocélula FT1.
14	Fotocélula FT2.
FE	Ambos os fins de curso
FA	Fim de curso de abertura
FC	Fim de curso de fecho

NOTA: Se um ou diversos contactos estiverem abertos, o portão não abre e/ou fecha, com exceção da sinalização dos fim de curso que é visualizada no display, mas não impede o funcionamento normal do portão.

Se houver mais de um dispositivo de segurança em alarme, após resolver o problema do primeiro, aparece o alarme do segundo, e assim por diante.

Para interromper a modalidade de teste, premir novamente a tecla TEST.

Após 10 s de inatividade, o display retorna à exibição do estado de comandos e dispositivos de segurança.

• Modalidade Stand By

A modalidade é ativada após 30 min de inatividade. O LED POWER pisca lentamente.

Para reativar a unidade de controlo, premir uma das teclas UP ▲, DOWN ▼, +, -.

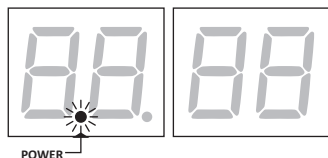

11 Aprendizagem do curso

Para um correto funcionamento, é necessário realizar a aprendizagem do curso.

Antes de proceder:

- 1. Selecione a posição do motor em relação à abertura com o parâmetro 71. Da fábrica o parâmetro é programado com o motor instalado à direita em relação à abertura, vista do lado interno.**
2. Verifique não ter habilitado a função com operador presente (A7 00).
3. Preveja os batentes mecânicos de paragem, tanto para a abertura como para o fecho.
4. Leve o portão para a posição intermédia.
5. Premir a tecla **TEST** (ver modalidade TESTE no capítulo 10) e verificar o estado dos comandos e dos dispositivos de segurança. Se os dispositivos de segurança não estiverem instalados, ligar com ponte o contacto ou desabilitar o seu respetivo parâmetro (50, 51, 53, 54, 73 e 74).
6. Escolha o procedimento de aprendizagem com base na sua instalação:

- A PROCEDIMENTO DE APRENDIZAGEM COM ENCODER HABILITADO, COM OU SEM FIM DE CURSO** (veja o parágrafo 11.1).
- B PROCEDIMENTO DE APRENDIZAGEM COM FIM DE CURSO, SEM ENCODER** (veja o parágrafo 11.2).
- C PROCEDIMENTO DE APRENDIZAGEM SEM FIM DE CURSO E SEM ENCODER** (veja o parágrafo 11.3).

11.1 PROCEDIMENTO DE APRENDIZAGEM COM ENCODER HABILITADO, COM OU SEM FIM DE CURSO (SERIE M30-H30-R30-E30)

A

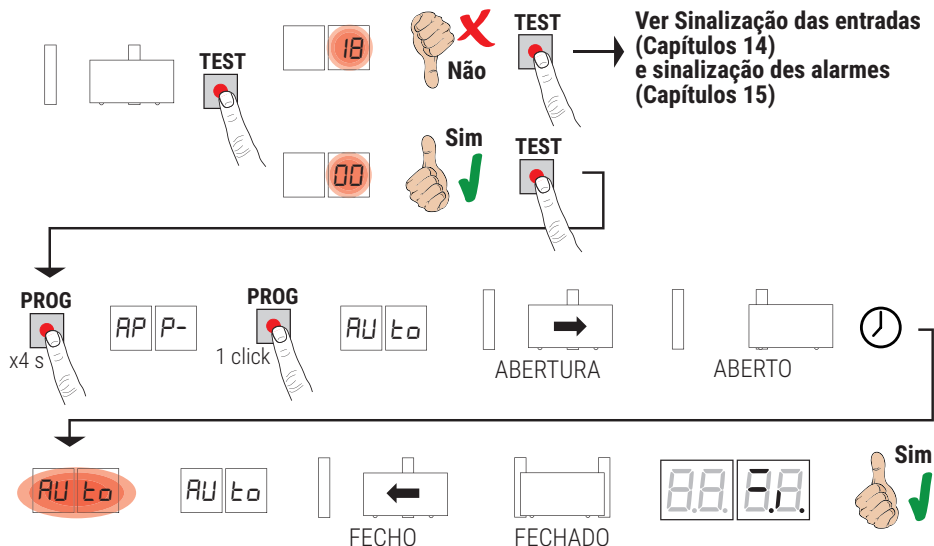

- Desloque-se do feixe das fotocélulas para não interromper o procedimento.
- Premir a tecla **PROG** por 4 s, no display aparece **AP P-**.
- Premir novamente a tecla **PROG**. No display aparece **RU t0**.
- O portão inicia uma manobra em abertura à velocidade seleccionada no par. 4 l.
- Alcançado os batentes mecânicos de fecho ou no fim de curso, o portão para brevemente.
- No visor pisca **RU t0** por 2 s.
- Quando **RU t0** volta fixo no visor, volta a fechar o portão até alcançar os fim de curso.
- Se o procedimento de aprendizagem terminou corretamente, o display entra na modalidade de visualização de comandos e dispositivos de segurança.

Se no display aparecerem as seguintes mensagens de erro, repetir o procedimento de aprendizagem:

- **AP PE**: erro de aprendizagem. Pressione o botão **TEST** para apagar o erro e verifique o dispositivo de segurança em alarme.

i Para mais informações veja o capítulo 16 "Sinalizações de alarmes e anomalias".

11.2 PROCEDIMENTO DE APRENDIZAGEM COM FIM DE CURSO, SEM ENCODER (SERIE R30/1209 - G30/2205)

B

Atenção: Antes de prosseguir com a aprendizagem, defina os parâmetros **11** - Ajuste do espaço de desaceleração.

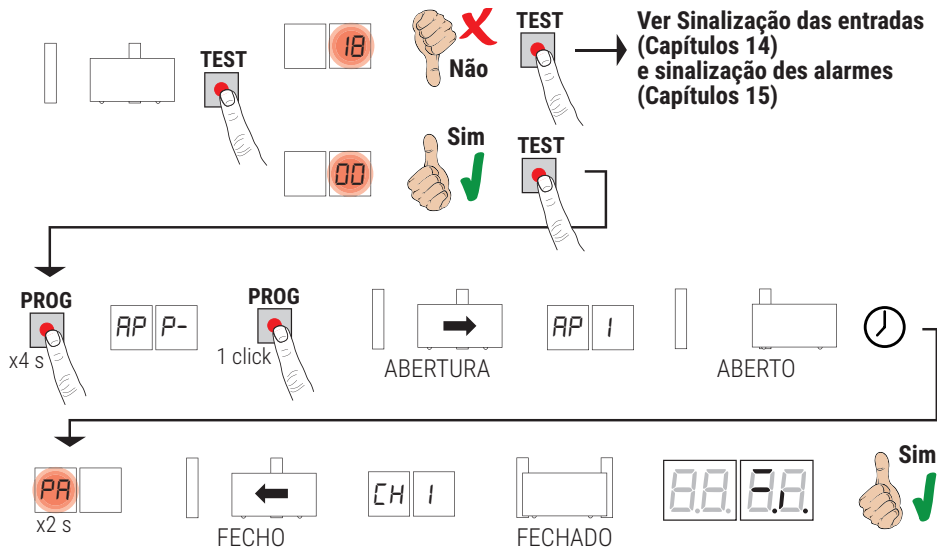

- Desloque-se do feixe das fotocélulas para não interromper o procedimento.
- Premir a tecla **PROG** por 4 s, no display aparece **AP P-**.
- Premir novamente a tecla **PROG**.
- O portão inicia uma manobra em abertura à velocidade seleccionada no par. 4 1. No display aparece **AP 1**.
- Alcançado no fim de curso, o portão para brevemente.
- No visor pisca **PA** por 2 s.
- Depois dos 2 s, fecha automaticamente o portão. No visor é exibido **CH 1**.
- Quando o portão alcança o fim de curso de fecho o procedimento de aprendizagem conclui-se.
- Se o procedimento de aprendizagem terminou corretamente, o display entra na modalidade de visualização de comandos e dispositivos de segurança.

Se no display aparecerem as seguintes mensagens de erro, repetir o procedimento de aprendizagem:

- **AP PE**: erro de aprendizagem. Pressione o botão **TEST** para apagar o erro e verifique o dispositivo de segurança em alarme.

i **Para mais informações veja o capítulo 16 “Sinalizações de alarmes e anomalias”.**

11.3 PROCEDIMENTO DE APRENDIZAGEM SEM FIM DE CURSO E SEM ENCODER



Atenção: Antes de prosseguir com a aprendizagem, defina os parâmetros **11** - Ajuste do espaço de desaceleração.

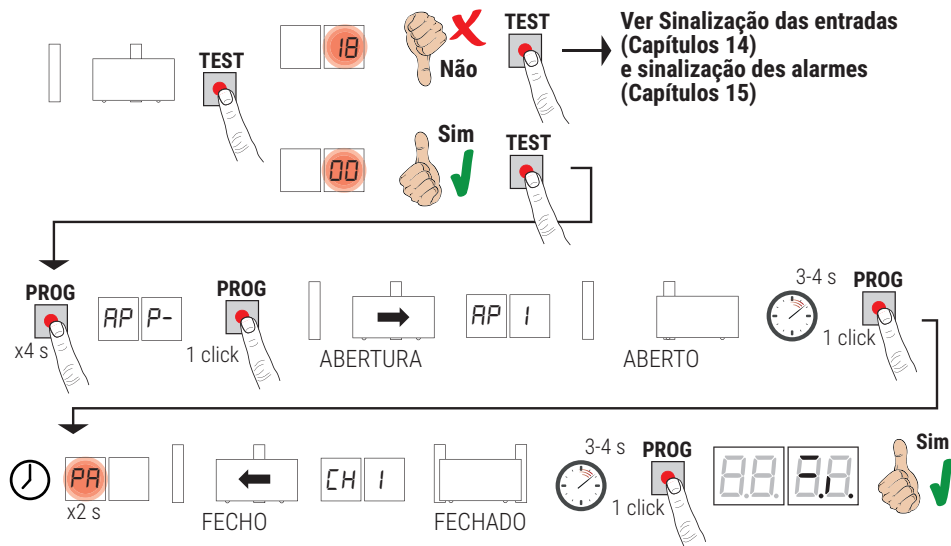

- Desloque-se do feixe das fotocélulas para não interromper o procedimento.
- Premir a tecla **PROG** por 4 s, no display aparece **AP P-**.
- Premir novamente a tecla **PROG**.
- O portão inicia uma manobra em abertura à velocidade seleccionada no par. 4 *1*. No display aparece **AP I**.
- Quando o portão alcança a batida mecânica de abertura, aguarde 3-4 s e pressione a tecla **PROG**. No visor pisca **PA** por 2 s.
- Depois dos 2 s, fecha automaticamente o portão. No visor é exibido **CH I**.
- Quando o portão alcança a batida mecânica, aguarde 3-4 s e pressione a tecla **PROG**.
- Se o procedimento de aprendizagem terminou corretamente, o display entra na modalidade de visualização de comandos e dispositivos de segurança.

Se no display aparecerem as seguintes mensagens de erro, repetir o procedimento de aprendizagem:

- **AP PE**: erro de aprendizagem. Pressione o botão **TEST** para apagar o erro e verifique o dispositivo de segurança em alarme.

i Para mais informações veja o capítulo 16 "Sinalizações de alarmes e anomalias".

12 Índice dos parâmetros

PARÂM.	VALOR DE FÁBRICA	DESCRIÇÃO	PÁGINA
A2	00	Fecho automático depois do tempo de pausa (com portão completamente aberto)	181
A3	00	Novo fecho automático após interrupção de alimentação de rede (black-out)	181
A4	00	Seleção de funcionamento do comando passo-a-passo (PP)	181
A5	00	Pré-lampejo	181
A6	00	Função condominial no comando de abertura parcial (PED)	181
A7	00	Habilitação da função com operador presente	181
A8	00	Indicador luminoso do portão aberto / Função teste das fotocélulas	182
11	15	Ajuste do espaço de desaceleração (%)	182
13	10	Ajuste do controlo da posição do portão completamente aberto/fechado	182
15	30	Regulação da abertura parcial (%)	182
16	00	Seleção do tempo adicional depois da inversão de marcha, em ausência de encoder	182
21	30	Regulação do tempo de fecho automático	182
22	20	Ajuste do tempo de manobra do motor	182
24	00	Habilitação do tempo duplo de manobra	182
27	02	Regulação do tempo de inversão após a intervenção da borda sensível ou da deteção de obstáculos (antiesmagamento)	182
28	00	Ajuste do tempo de adiantamento na ativação da fechadura elétrica	183
29	00	Ajuste do tempo de ativação da fechadura elétrica	183
30	01	Habilitação do filtro anti interferência de alimentação a partir do gerador	183
31	05	Ajuste do binário motor durante a manobra	183
32	06	Ajuste do binário do motor durante a fase de desaceleração	183
33	08	Habilitação do binário máximo de arranque na partida	183
34	03	Ajuste da aceleração na partida em abertura e no fecho (soft-start)	183
35	08	Ajuste do binário depois da intervenção da aresta sensível ou da deteção de obstáculos	183
36	03	Ajuste do tempo de Binário máximo de arranque na partida	183
37	00	Ajuste do espaço de acostagem na batida na abertura/fecho	183
38	00	Habilitação do golpe de desbloqueio (golpe de ariete)	184
41	01	Ajuste da desaceleração na abertura/fecho	184
42	60	Ajuste da sensibilidade da intervenção da deteção de obstáculos durante a manobra	184
43	10	Ajuste da sensibilidade da intervenção da deteção de obstáculos durante a desaceleração	184
49	00	Programação do número de tentativas de novo fecho automático após intervenção da borda sensível ou da deteção de obstáculo (antiesmagamento)	184
50	00	Programação da modalidade de funcionamento da fotocélula na abertura (FT1)	184
51	02	Programação da modalidade de funcionamento da fotocélula no fecho (FT1)	184
52	01	Modalidade de funcionamento da fotocélula (FT1) com portão fechado	184
53	00	Programação da modalidade de funcionamento da fotocélula na abertura (FT2)	185
54	00	Programação da modalidade de funcionamento da fotocélula no fecho (FT2)	185
55	01	Modalidade de funcionamento da fotocélula (FT2) com portão fechado	185
56	00	Habilitação do comando de fecho 6 s após a intervenção da fotocélula (FT1-FT2)	185

PARÂM.	VALOR DE FÁBRICA	DESCRIÇÃO	PÁGINA
60	01	Habilitação da travagem na batida mecânica/fim de curso na abertura e no fecho	185
61	01	Habilitação da travagem depois da intervenção das fotocélulas	185
62	01	Habilitação da travagem depois de um comando de STOP	185
63	01	Habilitação da travagem depois da inversão abre --> fecha / fecha --> abre	185
64	05	Ajuste do tempo de travagem	186
65	08	Habilitação da força de travagem	186
71	01	Seleção da posição de instalação do motor em relação à abertura, vista do lado interno	186
72	01	Habilitação dos fins de curso	186
73	00	Configuração da borda sensível COS1	186
74	00	Configuração da borda sensível COS2	186
75	01	Configuração do encoder	186
76	00	Configuração 1º canal de rádio (PR1)	186
77	01	Configuração 2º canal de rádio (PR2)	186
78	00	Configuração da intermitência lampejante	187
79	02	Seleção da modalidade de funcionamento da luz de cortesia	187
80	00	Configuração do contacto do relógio.	187
90	00	Restabelecimento aos valores-padrão de fábrica	187
n0	01	Versão HW	187
n1	23	Ano de produção	187
n2	45	Semana de produção	187
n3	67	Número de série	187
n4	89		187
n5	01		187
n6	23		Versão FW
o0	01	Visualização do contador de manobras	188
o1	23		188
h0	01	Visualização do contador de horas de manobra	188
h1	23		188
d0	01	Visualização do contador de dias de ignição da unidade de controlo	188
d1	23		188
P1	00	Palavra-passe	188
P2	00		188
P3	00		188
P4	00		188
CP	00		Iteração da palavra-passe

13 Menu de parâmetros

PARÂMETRO

VALOR DO
PARÂMETRO



PARÂMETRO	VALOR DO PARÂMETRO	DESCRIÇÃO
A2 00		Fecho automático depois do tempo de pausa (com portão completamente aberto)
00		Desabilitada.
0 1- 15		Número de tentativas de novo fecho após a intervenção da fotocélula. Terminado o número de tentativas programados, O portão permanece aberto.
99		O portão tenta fechar ilimitadamente.
A3 00		Novo fecho automático após interrupção de alimentação de rede (black-out)
00		Desabilitada. No retorno da alimentação de rede, o portão não fecha.
0 1		Habilitada. Se o portão NÃO estiver completamente aberto, quando a alimentação de rede retornar, fecha-se após um pré-lampejo de 5 s (independentemente do valor programado no parâmetro A5). O novo fecho ocorre na modalidade "recuperação de posição" (ver capítulo 17).
A4 00		Seleção de funcionamento do comando passo-a-passo (PP)
00		Abre-stop-fecha-stop-abre-stop-fecha...
0 1		Condominial: o portão abre e fecha novamente após o tempo programado de fecho automático. O tempo de fecho automático se renova se chega um novo comando passo-a-passo. Durante a abertura, o comando passo-a-passo é ignorado. Isso permite que o portão se abra completamente, evitando o fecho indesejado. Se o fecho automático for desabilitado (A2 00), a função condominial ativa em modo automático uma tentativa de fecho A2 0 1.
02		Condominial: o portão abre e fecha novamente após o tempo programado de fecho automático. O tempo de fecho automático NÃO se renova se chega um novo comando passo-a-passo. Durante a abertura, o comando passo-a-passo é ignorado. Isso permite que o portão se abra completamente, evitando o fecho indesejado. Se o fecho automático for desabilitado (A2 00), a função condominial ativa em modo automático uma tentativa de fecho A2 0 1.
03		Abre-fecha-abre-fecha.
04		Abre-fecha-stop-abre.
A5 00		Pré-lampejo
00		Desactivado. O lampejante ativa-se durante as manobras de abertura e de fecho.
0 1- 10		De 1 a 10 s de pré-lampejo antes de cada manobra.
99		5 s de pré-lampejo antes da manobra no fecho.
A6 00		Função condominial no comando de abertura parcial (PED)
00		Desactivado. O portão se abre parcialmente na modalidade passo-a-passo: abre-stop-fecha-stop-abre...
0 1		Ativado. Durante a abertura o comando de abertura parcial é ignorado.
A7 00		Habilitação da função com operador presente
00		Desativado.
0 1		Ativado. O portão funciona ao manter-se premido os comandos abre (AP) ou fecha (CH). Ao liberar o comando o portão fecha.

88 00	Indicador luminoso do portão aberto / Função teste das fotocélulas
00	O indicador luminoso fica apagado com o portão fechado. Aceso fixo durante as manobras e quando o portão está aberto.
01	O indicador luminoso pisca lentamente durante a manobra de abertura. Acende-se fixo quando o portão está completamente aberto. Pisca rapidamente durante a manobra de fecho. Se o portão está parado em uma posição intermediária, o indicador luminoso se apaga duas vezes a cada 15 s.
02	Programar em 02 se a saída SC for utilizada como teste de fotocélulas. Ver fig. 9.
11 15	Ajuste do espaço de desaceleração (%) OBSERVAÇÃO: em ausência de encoder, repita o procedimento de aprendizagem do curso por cada alteração do parâmetro.
01-30	De 1% a 30% do curso total.
13 10	Ajuste do controle da posição do portão completamente aberto/fechado O valor selecionado deve garantir a correta abertura/fecho da portinhola quando alcança a batida mecânica. Atenção! Valores baixos demais causam a inversão do movimento na batida de abertura/fecho. NOTA: parâmetro visível apenas com encoder habilitado (75 01 ou 75 02) e se os fins de curso não forem instalados (72 00 o 72 02).
01-40	Número rotações do motor.
15 30	Regulação da abertura parcial (%) NOTA: o parâmetro é programado de fábrica em 30% do curso total.
15-99	De 1% a 99% do curso total.
16 00	Seleção do tempo adicional depois da inversão de marcha, em ausência de encoder NOTA: parâmetro visível apenas se o encoder for desabilitado 75 00. Durante a abertura ou o fecho, depois da intervenção das fotocélulas ou de um comando de inversão, o portão inverte o movimento para o tempo de manobra executado, mais um tempo adicional que permita a finalização da manobra.
00	3 segundos.
01	6 segundos. Configuração aconselhada nas instalações com motores hidráulicos.
21 30	Regulação do tempo de fecho automático A contagem começa com o portão aberto e dura pelo tempo programado. Terminado o tempo, o portão fecha automaticamente. A intervenção das fotocélulas renova o tempo.
00-90	De 00 a 90 s de pausa.
92-99	De 2 a 9 min de pausa.
22 20	Ajuste do tempo de manobra NOTA: parâmetro visível apenas se o encoder for desabilitado 75 00. Atenção! A alteração deste parâmetro influi no ajuste da desaceleração (parâmetro 11).
00-99	de 00 a 99 s de manobra.
24 00	Habilitação do tempo duplo de manobra Aconselha-se habilitar o parâmetro para instalações com tempos de trabalho particularmente longos. NOTA: parâmetro visível apenas se o encoder for desabilitado 75 00.
00	Desabilitada.
01	Habilitada.
27 02	Regulação do tempo de inversão após a intervenção da borda sensível ou da detecção de obstáculos (antiesmagamento) Regula o tempo da manobra de inversão após a intervenção da borda sensível ou do sistema de detecção de obstáculos.
00-60	De 0 a 60 s.

28 00	Ajuste do tempo de adiantamento da fechadura elétrica Ajusta o tempo de ativação da fechadura elétrica antes de toda manobra.
00-02	De 0 a 2 s.
29 00	Habilitação da fechadura elétrica Ajusta a duração de ativação da fechadura elétrica.
00	Desabilitada.
0 1-05	Habilitada de 1 a 6 s. O parâmetro deve ser definido para um valor maior do parâmetro 38 (se habilitado).
30 01	Habilitação do filtro anti interferência de alimentação
00	Desativado.
0 1	Ativado. O parâmetro habilita uma filtragem digital adicional para melhorar o funcionamento da unidade de controle, no caso de interferência de alimentação, otimizando o controle do movimento.
31 05	Ajuste do binário motor durante a manobra de abertura/fecho Este parâmetro deve ser sempre igual ou inferior ao valor definido pelo parâmetro 33.
0 1-08	1 = binário motor mínimo ... 8 = binário motor máximo.
32 05	Ajuste do binário do motor durante a fase de desaceleração
0 1-08	1 = binário motor mínimo ... 8 = binário motor máximo.
33 08	Habilitação do binário máximo de arranque na partida
0 1-08	1 = binário motor mínimo ... 8 = binário motor máximo.
34 03	Ajuste da aceleração na partida em abertura e no fecho (soft-start)
00	Desabilitada.
0 1-02	Habilitada. O portão acelera lentamente e progressivamente na partida.
03-04	Habilitada. O portão acelera ainda mais lentamente e progressivamente na partida. NOTA: valores disponíveis apenas se o encoder for habilitado (75 0 1 / 75 02). Aconselha-se não definir o valor 04 se o portão estiver pesado.
35 08	Ajuste do binário depois da intervenção da aresta sensível ou do encoder
00	Desabilitada. O binário aplicado é o definido para o parâmetro 3 1.
0 1-08	1 = binário motor mínimo ... 8 = binário motor máximo.
36 03	Habilitação do binário máximo de arranque na partida Ao habilitar este parâmetro, por cada partida do motor ativa-se o binário máximo de arranque por um tempo ajustável que permite ao portão de ser iniciado.
00-20	De 0 a 20 s.
37 00	Ajuste do espaço de acostagem na batida na abertura e fecho
00	Desativada.
0 1-05	0 1 = portinhola com um comprimento de 0,5 m; 02 = portinhola com um comprimento de 1 m; 03 = portinhola com um comprimento de 1,5 m; 04 = portinhola com um comprimento de 2 m; 05 = portinhola com um comprimento ≥2,5. Ao habilitar a função, na abertura diminui o binário na última seção do curso reduzindo as vibrações do portão quando chega na batida. No fecho, se estiver presente, a fechadura elétrica aumenta o binário na última seção do curso para garantir o engate correto. Se não estiver presente, a fechadura elétrica, na última seção do curso diminui o binário reduzindo as vibrações do portão. NOTA: parâmetro visível apenas se o encoder for habilitado 75 0 1.

38 00	Habilitação do golpe de desbloqueio da fechadura elétrica (golpe de ariete)
00	Desativado.
01-04	Ativado. A unidade de controlo ativa (de 1 s a máx 4 s), a cada manobra de abertura, um empurrão em fecho para permitir à fechadura elétrica de se desengatar. Ao habilitar o golpe de desbloqueio, habilitam-se automaticamente 28 01 (adiantamento da fechadura elétrica = 1 s) e 29 03 (duração da fechadura elétrica = 3 s).
41 01	Ajuste da desaceleração na abertura e no fecho
00	Desativado.
01	Desaceleração média. NOTA: valor máximo configurável para os motores com 6 polos.
02	Desaceleração máxima. ATENÇÃO: NÃO UTILIZE com motores com 6 polos.
42 60	Ajuste da sensibilidade da intervenção da deteção de obstáculos durante a manobra
	Quando for detetado um obstáculo durante a manobra de abertura ou de fecho, o portão inverte imediatamente. NOTA: configure um valor inferior a 50 para motores com 6 polos.
43 10	Ajuste da sensibilidade da intervenção da deteção de obstáculos durante a desaceleração
	Quando for detetado um obstáculo durante a manobra de abertura ou de fecho, o portão inverte imediatamente. NOTA: configure um valor inferior a 50 para motores com 6 polos.
01-99	De 1% a 99%. 01 = sensibilidade mínima ... 99 = sensibilidade máxima.
49 00	Programação do número de tentativas de novo fecho automático após intervenção da borda sensível ou da deteção de obstáculo (antiesmagamento)
00	Nenhuma tentativa de novo fecho automático.
01-03	De 1 a 3 tentativas de novo fecho automático. Recomenda-se programar um valor menor ou igual ao parâmetro R2. O novo fecho automático ocorre somente se o portão está completamente aberto.
50 00	Programação da modalidade de funcionamento da fotocélula na abertura (FT1)
00	DESABILITADA. A fotocélula não está ativa ou a fotocélula não está instalada.
01	STOP. O portão para e permanece parado até o comando seguinte.
02	INVERSÃO IMEDIATA. Se for ativada a fotocélula durante a manobra de abertura, o portão inverte imediatamente.
03	STOP TEMPORÁRIO. O portão para até que a fotocélula seja obscurecida. Liberada a fotocélula, o portão continua a abrir.
04	INVERSÃO ATRASADA. Com a fotocélula obscurecida, o portão para. Liberada a fotocélula, o portão fecha.
51 02	Programação da modalidade de funcionamento da fotocélula no fecho (FT1)
00	DESABILITADA. A fotocélula não está ativa ou a fotocélula não está instalada.
01	STOP. O portão para e permanece parado até o comando seguinte.
02	INVERSÃO IMEDIATA. Se for ativada a fotocélula durante a manobra de fecho, o portão inverte imediatamente.
03	STOP TEMPORÁRIO. O portão para até que a fotocélula seja obscurecida. Liberada a fotocélula, o portão continua a fechar.
04	INVERSÃO ATRASADA. Com a fotocélula obscurecida, o portão para. Liberada a fotocélula, o portão abre.
52 01	Modalidade de funcionamento da fotocélula (FT1) com portão fechado
00	Se a fotocélula estiver obscurecida, o portão não pode abrir.
01	O portão se abre quando recebe um comando de abertura mesmo se a fotocélula está obscurecida.

02	A fotocélula obscurecida envia o comando de abertura da portão.
53 00	Programação da modalidade de funcionamento da fotocélula na abertura (FT2)
00	DESABILITADA. A fotocélula não está ativa ou a fotocélula não está instalada.
01	STOP. O portão para e permanece parado até o comando seguinte.
02	INVERSÃO IMEDIATA. Se for ativada a fotocélula durante a manobra de abertura, o portão inverte imediatamente.
03	STOP TEMPORÁRIO. O portão para até que a fotocélula seja obscurecida. Liberada a fotocélula, o portão continua a abrir.
04	INVERSÃO ATRASADA. Com a fotocélula obscurecida, o portão para. Liberada a fotocélula, o portão fecha.
54 00	Programação da modalidade de funcionamento da fotocélula no fecho (FT2)
00	DESABILITADA. A fotocélula não está ativa ou a fotocélula não está instalada.
01	STOP. O portão para e permanece parado até o comando seguinte.
02	INVERSÃO IMEDIATA. Se for ativada a fotocélula durante a manobra de fecho, o portão inverte imediatamente.
03	STOP TEMPORÁRIO. O portão para até que a fotocélula seja obscurecida. Liberada a fotocélula, o portão continua a fechar.
04	INVERSÃO ATRASADA. Com a fotocélula obscurecida, o portão para. Liberada a fotocélula, o portão abre.
55 01	Modalidade de funcionamento da fotocélula (FT2) com portão fechado
00	Se a fotocélula estiver obscurecida, o portão não pode abrir.
01	O portão se abre quando recebe um comando de abertura mesmo se a fotocélula está obscurecida.
02	A fotocélula obscurecida envia o comando de abertura da portão.
56 00	Habilitação do comando de fecho 6 s após a intervenção da fotocélula (FT1-FT2) NOTA: O parâmetro não está visível ao configurar RB 03 o RB 04
00	Desabilitada.
01	Habilitada. O cruzamento das fotocélulas FT1 ativa, após 6 segundos, um comando de fecho.
02	Habilitada. O cruzamento das fotocélulas FT2 ativa, após 6 segundos, um comando de fecho.
60 01	Habilitação da travagem na batida mecânica/fim de curso na abertura e no fecho
00	Desabilitada.
01	Habilitada. O portão trava no fim da manobra na batida mecânica de abertura e/ou de fecho.
61 01	Habilitação da travagem depois da intervenção das fotocélulas
00	Desabilitada.
01	Habilitada. O portão trava quando as fotocélulas intervirem.
62 01	Habilitação da travagem depois de um comando de STOP
00	Desabilitada.
01	Habilitada. O portão trava quando receber um comando de STOP.
63 01	Habilitação da travagem depois da inversão abre --> fecha / fecha --> abre
00	Desabilitada.
01	Habilitada. O portão trava antes de inverter a manobra quando recebe um comando de fecho, enquanto estava a abrir, ou um comando de abertura, enquanto estava a fechar.

64 05	Ajuste do tempo de travagem ATENÇÃO: aconselha-se definir valores baixos para garantir a parada do portão.
01-20	De 1 a 20 décimos de segundo.
65 08	Ajuste da força de travagem ATENÇÃO: verifique cuidadosamente se o valor escolhido é apropriado para o modelo de motor usado.
04-08	04 = força mínima ... 08 = força máxima.
71 01	Seleção da posição de instalação do motor em relação à abertura, vista do lado interno
00	Motor instalado à esquerda.
01	Motor instalado à direita.
72 01	Habilitação ao fim de curso NOTA: Se o parâmetro for alterado, retire a alimentação de rede de 230 V~, aguarde o visor desligue-se e volte a dar alimentação. Repita o procedimento de aprendizagem.
00	Nenhum fim de curso instalado.
01	Fins de curso de abertura e fecho instalados.
02	Fins de curso de abertura instalados.
73 00	Configuração da borda sensível COS1
00	Borda sensível NÃO INSTALADA.
01	Contacto N.F. (Normalmente Fechado). O portão inverte somente no abertura.
02	Contacto com resistência de 8k2. O portão inverte somente no abertura.
03	Contacto N.F. (Normalmente Fechado). O portão inverte sempre.
04	Contacto com resistência de 8k2. O portão inverte sempre.
74 00	Configuração da borda sensível COS2
00	Borda sensível NÃO INSTALADA.
01	Contacto N.F. (Normalmente Fechado). O portão inverte somente no fecho.
02	Contacto com resistência de 8k2. O portão inverte somente no fecho.
03	Contacto N.F. (Normalmente Fechado). O portão inverte sempre.
04	Contacto com resistência de 8k2. O portão inverte sempre.
75 01	Configuração do encoder NOTA: em ausência de encoder o controle é realizado em base ao tempo de trabalho. se o parâmetro for alterado, retire a alimentação de rede de 230 V~, aguarde o visor desligue-se e volte a dar alimentação. Repita o procedimento de aprendizagem.
00	Nenhum encoder instalado.
01	Encoders óticos instalados (8 pulsos/rotação).
02	Encoders magnéticos instalados (1 pulso/rotação). Apenas a série E30 utiliza encoders magnéticos.
76 00	Configuração 1° canal de rádio (PR1)
77 01	Configuração 2° canal de rádio (PR2)
00	PASSO A PASSO.
01	ABERTURA PARCIAL.
02	ABERTURA.
03	FECHO.
04	STOP.
05	Luz de cortesia. A saída COR é gerenciada pelo rádio controle. A luz permanece acesa enquanto o rádio controle está ativo. O parâmetro 79 é ignorado.

06	Luz de cortesia ON-OFF. A saída COR é gerenciada pelo rádio controlo. O rádio controlo acende-apaga a luz de cortesia. O parâmetro 79 é ignorado.
07	INTERMITENTE. A saída INTERMITENTE é gerenciada pelo rádio controlo. A luz permanece acesa enquanto o rádio controlo está ativo. O parâmetro 78 é ignorado.
08	INTERMITENTE ON-OFF. A saída INTERMITENTE é gerida pelo rádio controlo. O rádio controlo acende-apaga a luz de cortesia. O parâmetro 78 é ignorado.

78 00 Configuração da intermitência lampejante	
00	A intermitência é regulada eletronicamente pelo lampejante.
01	Intermitência lenta.
02	Intermitência lenta na abertura, rápida no fecho.

79 02 Seleção da modalidade de funcionamento da luz de cortesia	
00	Desabilitada.
01	IMPULSIVA. A luz se ativa brevemente no início de cada manobra.
02	ATIVA. A luz permanece ativa por toda a duração da manobra.
03-90	de 3 a 90 s. A luz permanece ativa após o fim da manobra, pelo tempo programado.
92-98	de 2 a 8 minutos. A luz permanece ativa após o fim da manobra, pelo tempo programado.
99	FECHADURA ELÉTRICA. Habilita a saída COR ao uso com fechadura elétrica (Fig. 5).

80 00 Configuração do contacto do relógio	
Quando se ativa a função relógio, o portão abre e permanece aberto. Quando o tempo programado pelo dispositivo externo (relógio) expirar, o portão fecha.	
00	Quando se ativa a função relógio, o portão abre e permanece aberto. Qualquer comando dado é ignorado.
01	Quando se ativa a função relógio, o portão abre e permanece aberto. Qualquer comando dado é ignorado. Quando o portão volta a estar completamente aberto reativa-se a função relógio.

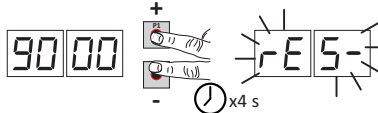
90 00 Restabelecimento aos valores-padrão de fábrica	
NOTA. Este procedimento somente é possível se NÃO estiver programada uma palavra-passe de proteção dos dados.	
	<p>Atenção! O restabelecimento cancela qualquer seleção feita anteriormente: certifique-se de que todos os parâmetros estejam adequados na instalação. É possível restaurar os valores-padrão de fábrica também intervindo nas teclas + e/ou -, como indicado a seguir:</p> <ul style="list-style-type: none"> • Cortar a alimentação.
<ul style="list-style-type: none"> • Premir as teclas + e -, mantendo-as premidas, dar alimentação. • Após 4 s, o display pisca -E5-. • Os valores-padrão de fábrica foram restabelecidos. 	

Número de identificação	
O número de identificação é composto dos valores dos parâmetros de n0 a n6.	
NOTA: os valores indicados na tabela são puramente indicativos.	
n0 01	Versão HW.
n1 23	Ano de produção.
n2 45	Semana de produção.
n3 67	
n4 89	Número de série.
n5 01	
n6 23	Versão FW.

Exemplo: 01 23 45 67 89 01 23

	Visualização do contador de manobras O número é composto dos valores dos parâmetros de $\alpha 0$ a $\alpha 1$ multiplicado por 100. NOTA: os valores indicados na tabela são puramente indicativos.
$\alpha 0 01$	Manobras realizadas. Exemplo: $0 1 23 \times 100 = 12.300$ manobras
$\alpha 1 23$	
	Visualização do contador de horas de manobra O número é composto dos valores dos parâmetros de $h 0$ a $h 1$. NOTA: os valores indicados na tabela são puramente indicativos.
$h 0 01$	Horas de manobra. Exemplo: $0 1 23 = 123$ horas
$h 1 23$	
	Visualização do contador de dias de ignição da unidade de controlo O número é composto dos valores dos parâmetros de $d 0$ a $d 1$. NOTA: os valores indicados na tabela são puramente indicativos.
$d 0 01$	Dias de ignição. Exemplo: $0 1 23 = 123$ dias.
$d 1 23$	
	Palavra-passe A configuração da palavra-passe impede o acesso às regulações a pessoal não autorizado. Com a palavra-passe ativa ($CP=0 1$), é possível visualizar os parâmetros, mas NÃO é possível modificar os seus valores. <u>A palavra-passe é unívoca, isto é, uma única palavra-passe pode gerenciar o automatismo.</u> ATENÇÃO: Se a palavra-passe for extraviada, entrar em contacto com o Serviço de Assistência.
$P 1 00$ $P 2 00$ $P 3 00$ $P 4 00$	Procedimento de ativação da palavra-passe: <ul style="list-style-type: none"> • Inserir os valores desejados nos parâmetros $P 1, P 2, P 3$ e $P 4$. • Com as teclas UP ▲ e/ou DOWN, ▼ visualizar o parâmetro CP. • Premir por 4 s as teclas + e -. • Quando o display piscar, a palavra-passe terá sido memorizada. • Desligar e religar a unidade de controlo. Verificar a ativação da palavra-passe ($CP=0 1$).
	Procedimento de desbloqueio temporário: <ul style="list-style-type: none"> • Inserir a palavra-passe. • Verificar que $CP=00$.
	Procedimento de apagamento da palavra-passe: <ul style="list-style-type: none"> • Inserir a palavra-passe ($CP=00$). • Memorizar os valores de $P 1, P 2, P 3, P 4 = 00$ • Com as teclas UP ▲ e/ou DOWN, ▼ visualizar o parâmetro CP. • Premir por 4 s as teclas + e -. • Quando o display piscar, a palavra-passe terá sido apagada (os valores $P 1 00, P 2 00, P 3 00$ e $P 4 00$ correspondem a "palavra-passe ausente"). • Desligar e religar a unidade de controlo.
$CP 00$	Alteração da palavra-passe
00	Proteção desativada.
$0 1$	Proteção ativada.

14 Exemplo de instalação com dois automatismos opostos

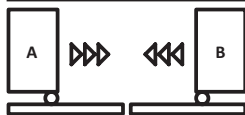

É possível conectar dois automatismos deslizantes opostos usando uma unidade de controlo **H70/104AC - H70/105AC**.

Ligue as unidades de controlo entre si através de relés alimentados a 24 Vac, não fornecido, conforme indicado na figura.

É possível utilizar apenas uma placa rádio, inserida em ma das duas unidades de controlo **A** ou **B**. Utilize a saída **COR** para gerir os comandos de rádio. Configure o parâmetro **T5** no valor **05**.

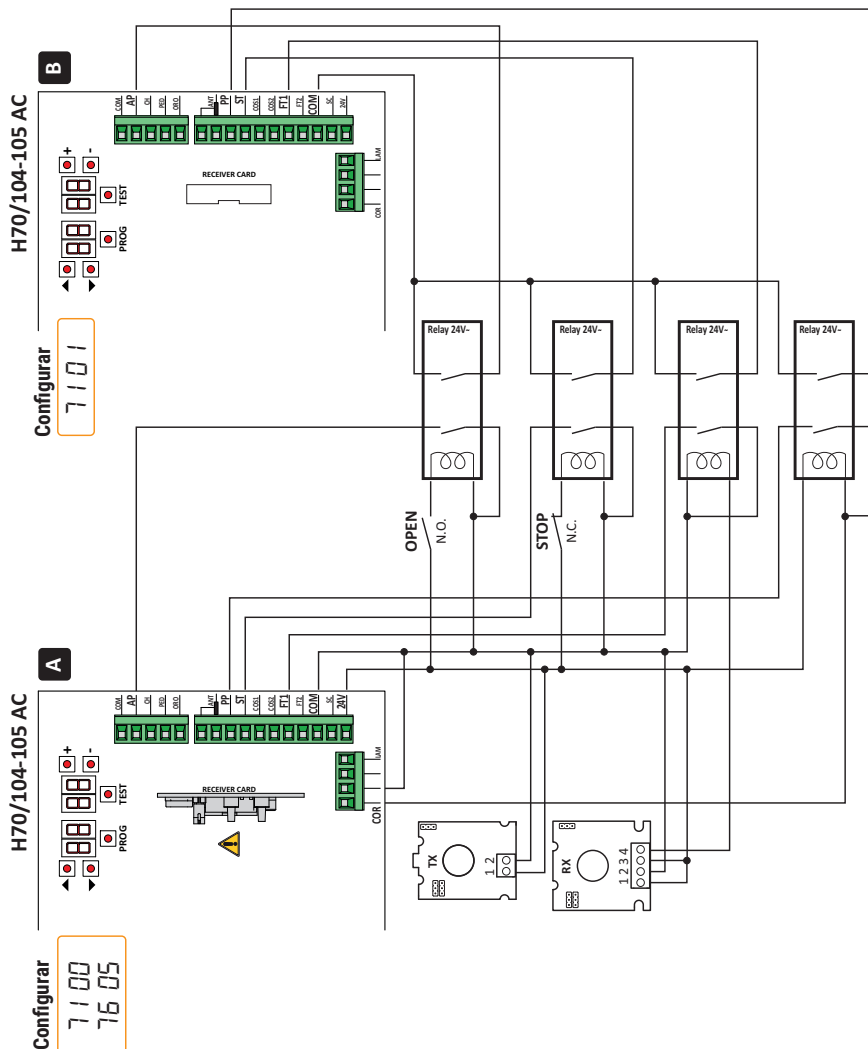

15 Sinalização das entradas de segurança e dos comandos (modalidade TEST)

Na ausência de comandos ativados, premir a tecla TEST e verificar o que segue:

DISPLAY	CAUSA POSSÍVEL	INTERVENÇÃO POR SOFTWARE	INTERVENÇÃO TRADICIONAL
88 5b(Sb)	O manipulô de desbloqueio está aberto.	-	Feche o manipulô de desbloqueio e gire a chave para a posição de fecho. Verifique a ligação com o contacto de desbloqueio.
88 18	Contacto STOP de segurança aberto.	-	Instalar um botão de STOP (N.F.) ou ligar com ponte o contacto ST com o contacto COM .
88 17	Borda sensível COS1 não ligada ou ligação errada.	Se não utilizada ou se desejar excluir, programar o parâmetro 73 00	Se não utilizada ou se desejar excluir, ligar com ponte o contacto COS1 com o contacto COM .
88 16	Borda sensível COS2 não ligada ou ligação errada.	Se não utilizada ou se desejar excluir, programar o parâmetro 74 00	Se não utilizada ou se desejar excluir, ligar com ponte o contacto COS2 com o contacto COM .
88 15	Fotocélula FT1 não ligada ou ligação errada.	Se não utilizada ou se desejar excluir, programar o parâmetro 50 00 e 51 00	Se não utilizada ou se desejar excluir, ligar com ponte o contacto FT1 com o contacto COM . Verificar a conexão e as referências ao sistema de ligação correspondente (figura 8).
88 14	Fotocélula FT2 não ligada ou ligação errada.	Se não utilizada ou se desejar excluir, programar o parâmetro 53 00 e 54 00	Se não utilizada ou se desejar excluir, ligar com ponte o contacto FT2 com o contacto COM . Verificar a conexão e as referências ao sistema de ligação correspondente (figura 8).
88 FE	Ambos os fins de curso têm contacto aberto ou não estão ligados.	-	Verificar a ligação dos fins de curso.
88 FA	O portão está no fim de curso de abertura.	Se a indicação de fim de curso estiver errada verifique a configuração do parâmetro 71.	-
	O fim de curso de abertura não está presente ou não está ligado.	-	Verificar a ligação dos fins de curso.
88 FC	O portão está no fim de curso de fecho.	Se a indicação de fim de curso estiver errada verifique a configuração do parâmetro 71.	-
	O fim de curso de fecho não está presente ou não está ligado.	-	Verificar a ligação dos fins de curso.
PP 00	Na ausência de comando voluntário o contacto (N.A.) poderia estar com defeito ou a ligação com um botão poderia estar errado.	-	Verifique os contactos PP - COM e as ligações ao botão.
CH 00		-	Verifique os contactos CH - COM e as ligações ao botão.
AP 00		-	Verifique os contactos AP - COM e as ligações ao botão.
PE 00		-	Verifique os contactos PED - COM e as ligações ao botão.
Or 00		-	Verifique os contactos ORO - COM . O contacto não deve ser ligado com ponte se não usado.

NOTA: premir a tecla TEST para sair da modalidade TEST.

Recomenda-se realizar a resolução das sinalizações do estado dos dispositivos de segurança e das entradas sempre na modalidade "intervenção por software".

16 Sinalização de alarmes e anomalias

PROBLEMA	SINALIZAÇÃO DE ALARME	CAUSA POSSÍVEL	INTERVENÇÃO
O portão não abre ou não fecha.	LED POWER apagado	Ausência de alimentação.	Verificar o cabo de alimentação.
	LED POWER apagado	Fusível queimado.	Substituir o fusível. Recomenda-se remover o fusível somente na ausência de tensão de rede.
	Exemplo: 15 EE 21 EE	Erro nos parâmetros de configuração.	Programar corretamente o valor de configuração e guardá-lo.
	24 AC Lampejante	Fusível F2 desengatado ou danificado. Os acessórios não estão alimentados.	Reposicione corretamente o fusível F2 ou o substitua.
O procedimento de aprendizagem não se conclui.	RP PE	A tecla TEST foi premeida erroneamente.	Repetir o procedimento de aprendizagem.
		Os dispositivos de segurança estão em alarme.	Pressione a tecla TEST e controle o(s) dispositivo(s) de segurança em alarme e as respectivas ligações dos dispositivos de segurança.
O rádio controle tem pouca capacidade e não funciona com o automatismo em movimento.	-	A transmissão rádio está impedida por estruturas metálicas e paredes em concreto.	Instalar a antena ao externo.
	-	Baterias descarregadas.	Substituir as baterias dos transmissores.
O lampejante não funciona.	-	Lâmpada / LED queimados ou fios do lampejante desligados.	Verificar o circuito de LED e/ou os fios.
O indicador luminoso de portão aberto não funciona.	-	Lâmpada queimada ou fios desligados.	Verificar a lâmpada e/ou os fios.
O portão não realiza a manobra desejada.	-	Fios do motor invertidos.	Inverter dois fios no prensador X-Y-Z ou Z-Y-X.

NOTA: Premindo a tecla TEST apaga-se momentaneamente a sinalização de alarme.

Ao receber um comando, se o problema não foi resolvido, aparece novamente no display a sinalização de alarme.

17 Desbloqueio mecânico (apenas para H70/104AC)

 Na ausência de tensão é possível desbloquear o portão, conforme mostrado no manual de uso e manutenção do automatismo H30, M30, G30, E30 ou R30. Ao restaurar a tensão e ao receber o primeiro comando, a unidade de controlo inicia uma manobra de abertura para o modo de recuperação da posição (veja o capítulo 18).

A ativação de um dos dois fins de curso permite a recuperação imediata da posição.

18 Modalidade de recuperação de posição

Depois de uma interrupção de energia ou depois de desbloquear o motor ou após de detetar um obstáculo por três vezes consecutivas na mesma posição (com encoders habilitados), a unidade de controlo no primeiro comando inicia uma manobra em modo de recuperação de posição.

Se o encoder está instalado o portão começa a se abrir em baixa velocidade; em caso contrário a velocidade normal. O lampejante se ativa com uma sequência

diferente do funcionamento normal (3 s aceso, 1,5 s apagado). Nesta fase, a unidade de controlo recupera os dados da instalação. Atenção! Não dê comandos nesta etapa, até que o portão não tenha completado a manobra de abertura. A ativação de um dos dois fins de curso permite a recuperação imediata da posição.

19 Teste

 A inspeção deve ser realizada por pessoal técnico qualificado. O instalador deve realizar a medição das forças de impacto e selecionar na unidade de controlo os valores da velocidade e do binário que permitam à porta ou portão motorizados ficar dentro dos limites estabelecidos pelas normas EN 12453 e EN 12445.

Certifique-se de que as indicações do Capítulo 1 "ADVERTÊNCIAS GERAIS sejam respeitadas.

- Ligue a alimentação.
- Verificar o correto funcionamento de todos os comandos ligados.
- Verificar o curso e as desacelerações.
- Verificar a correta intervenção dos dispositivos de segurança.
- Retire a alimentação de rede e volte a alimentar. Verifique o completamento correto da fase de retomada da posição.
- Verificar a regulação dos fins de curso (se instalado).
- Verifique o funcionamento correto do sistema de desbloqueio (apenas para **H70/104AC**).

20 Entrada em funcionamento

O instalador deve preparar e manter o dossiê técnico do sistema por pelo menos 10 anos, que deve conter o esquema elétrico, o desenho e foto do sistema, a análise de risco e as soluções adotadas, a declaração de conformidade do fabricante de todos os dispositivos conectados, o manual de instruções de cada dispositivo e/ou acessório e o plano de manutenção do sistema.

Fixe no portão ou porta motorizada uma placa indicando os dados do automatismo, o nome do responsável pela colocação em funcionamento, o número de série e o ano de fabricação, bem como a marca CE.

Fixe uma placa e/ou etiqueta com as indicações das operações para desbloquear o sistema manualmente.

Realize e entregue ao utilizador final a declaração de conformidade, as instruções e advertências para o uso e o plano de manutenção.

Certifique-se de que o utilizador final entendeu o funcionamento correto do sistema automático, manual e de emergência.

Informe o utilizador final sobre os perigos e riscos que podem estar presentes.

21 Manutenção

Realize uma manutenção programada a cada 6 meses.

Verificar o estado de limpeza e o funcionamento.

Se houver sujidade, humidade, insetos ou outros, remover a alimentação e limpar a placa e o contentor.

Realizar novamente o procedimento de teste.

Se for percebida oxidação no circuito impresso, avaliar a substituição.

22 Descarte



O produto deve ser desinstalado sempre por pessoal técnico qualificado, utilizando os procedimentos adequados para a correta remoção do produto. Este produto é constituído de diversos tipos de materiais; alguns podem ser reciclados, e outros devem ser descartados por meio de sistemas de reciclagem ou descarte previstos pelos regulamentos locais para esta categoria de produto.

É proibido jogar este produto nos rejeitos domésticos. Realize a “recolha separada” para o descarte, de acordo com os métodos previstos pelos regulamentos locais; ou retorne o produto ao vendedor no momento da aquisição de um novo produto equivalente. Regulamentos locais podem prever pesadas sanções em caso de descarte abusivo deste produto. **Atenção!** algumas partes do produto podem conter substâncias poluentes ou perigosas; se dispersas, podem causar efeitos danosos ao ambiente e à saúde humana.

23 Informações adicionais e contatos

Todos os direitos relativos a esta publicação são de propriedade exclusiva de ROGER TECHNOLOGY.

ROGER TECHNOLOGY se reserva o direito de fazer alterações sem aviso prévio. Cópias, digitalizações, alterações ou modificações são expressamente proibidas sem o consentimento prévio por escrito da ROGER TECHNOLOGY.

SERVIÇO AOS CLIENTES ROGER TECHNOLOGY:

ativo: de segunda-feira a sexta-feira
das 8:00 às 12:00 - das 13:30 às 17:30

Telefone: +39 041 5937023

E-mail: service@rogertechnology.it

Skype: [service_rogertechnology](https://www.skype.com/pt/people/service_rogertechnology)

Para eventuais problemas ou solicitações sobre o automatismo, pedimos que preencha online o módulo “REPARAÇÕES”, conectando-se ao nosso sítio **www.rogertechnology.com/B2B** na seção Self Service.

Declaração CE de conformidade

O abaixo-assinado Dino Florian, representante legal da **Roger Technology - Via Botticelli 8, 31021 Mogliano V.to (TV)** DECLARA que unidade de comando **H70/104AC - H70/105AC** atende as exigências impostas pelas seguintes diretivas comunitárias:

- 2014/35/UE Directiva LVD
- 2014/30/UE Directiva EMC
- 2014/53/UE Directiva RED
- 2011/65/UE Directiva RoHS

E que foram aplicadas todas as normas e/ou especificações técnicas indicadas a seguir:

EN 61000-6-3:2007 + A1:2011 + A1/AC:2012

EN IEC 61000-6-2:2019

EN 60335-1:2012 + AC:2014 + A1:2019 + A11:2014 + A13:2017 + A14:2019

EN 60335-2-103:2015

ETSI EN 301 489-1 V2.2.3

ETSI EN 301 489-3 V2.1.1

Local: Mogliano V.to Data: 26/03/2021

Assinatura



1 Algemene waarschuwingen



OPGELET: BELANGRIJKE VEILIGHEIDSINSTRUCTIES HET IS BELANGRIJK VOOR DE VEILIGHEID VAN DE PERSONEN OM DEZE INSTRUCTIES TE RESPECTEREN BEWAAR DEZE INSTRUCTIES

Deze handleiding voor de installatie is uitsluitend bestemd voor gekwalificeerd personeel.

 Als de informatie in deze handleiding niet wordt gerespecteerd, kan dit leiden tot persoonlijke letsels of schade aan het apparaat.

ROGER TECHNOLOGY kan niet aansprakelijk gesteld worden voor de gevolgen van oneigenlijk gebruik, of ander gebruik dan hetgene waarvoor het product is bestemd en wordt aangeduid in deze handleiding.

De installatie, de elektrische aansluitingen en de afstellingen moeten uitgevoerd worden door gekwalificeerd personeel door de regels van de kunst en de geldende normenstelsels te respecteren.

Lees de aanwijzingen aandachtig door voordat het product wordt geïnstalleerd. Een verkeerde installatie kan een bron van gevaar zijn.

Voordat de installatie wordt uitgevoerd, moet gecontroleerd worden dat het product intact is: in geval van twijfels mag u het product niet gebruiken en mag u zich uitsluitend wenden tot gekwalificeerd personeel.

Installeer het product niet in een explosieve atmosfeer of omgeving: de aanwezigheid van ontvlambare gassen of dampen vormt een ernstig veiligheidsrisico.

Alvorens de motorisering te installeren, moeten alle structurele veranderingen aangebracht worden voor de realisatie van de veiligheidsmarges en met de bescherming of segregatie van alle zones waar gevaar aanwezig is voor verplettering, kapwonden, meesleping en algemeen gevaar.

OPGELET: controleer dat de bestaande structuur voldoet aan de nodige eisen van kracht en stabiliteit.

ROGER TECHNOLOGY kan niet aansprakelijk gesteld worden voor het niet naleven van de regels van de kunst bij de constructie van de te motoriseren inrichtingen, en voor de vervormingen die kunnen optreden bij het gebruik.

De veiligheidsinrichtingen (fotocellen, contactlijsten, noodstoppen, enz.) moeten geïnstalleerd worden door rekening te houden met: de geldende voorschriften en richtlijnen, de criteria van de regels van de kunst, het installatiegebied, de bedieningslogica van het systeem en de krachten die worden ontwikkeld door de gemotoriseerde deur of poort.

De veiligheidsinrichtingen moeten beschermen in zones waar gevaar aanwezig is voor verplettering, kapwonden, meesleping en algemeen gevaar, afkomstig van de gemotoriseerde deur of poort; de installateur wordt geadviseerd om te controleren of de bewogen poortvleugels geen scherpe randen hebben of

zodanig zijn dat ze risico's voor kapwonden en/of meesleping veroorzaken. Plaats, indien noodzakelijk, op basis van de risicoanalyse, vervormbare contactlijsten op het bewegende onderdeel.

Houd er rekening mee dat, zoals is gespecificeerd in de norm UNI EN 12635, moet worden voldaan aan alle vereisten van de normen EN 12604 en EN 12453 en, indien nodig, ze ook moeten gecontroleerd worden.

De Europese normen EN 12453 en EN 12445 bepalen de minimum vereisten voor de gebruiksveiligheid van automatische deuren en poorten. Ze voorzien meer bepaald het gebruik van krachtbegrenzings- en van veiligheidsinrichtingen (gevoelige platforms, immateriële barrières, dodemanswerking, enz) om de aanwezigheid van personen of voorwerpen te detecteren die in eender welke omstandigheid botsingen beletten.

De installateur moet de impactkrachten meten en moet op de bedieningsregeleenheid de waarden van de snelheid en het koppel selecteren die aan de gemotoriseerde deur of poort toestaan dat de beperkingen worden gerespecteerd die zijn aangeduid in de normen EN 12453 en EN 12445.

ROGER TECHNOLOGY wijst alle verantwoordelijkheid af indien componenten zijn geïnstalleerd die incompatibel zijn voor de veiligheid en de correcte werking. Als de dodemansfunctie actief is, moet de installateur de maximale stopafstand of het alternatieve gebruik van een vervormbare rubberen rand, de sluitsnelheid van de opening en in het algemeen alle voorzorgsmaatregelen controleren die worden bepaald door de toepasselijke regels. Als het bedieningsmiddel vast is, moet het in een positie worden geplaatst die de besturing en de werking van de automatisering garandeert en dat het type van bediening en het type van gebruik voldoen aan de norm UNI EN 12453 overzicht 1 (met de volgende beperkingen: bediening type A of B en gebruikstype 1 of 2).

In het geval van gebruik van de dodemansfunctie moeten alle personen verwijderd worden die zich binnen het bereik van bewegende delen bevinden; de directe bedieningen moeten worden geïnstalleerd op een minimum hoogte van 1,5 m, en mogen niet toegankelijk zijn voor het publiek; bovendien moeten ze, tenzij de inrichting met de sleutel wordt bediend, direct zichtbaar op het gemotoriseerde deel gepositioneerd zijn, uit de buurt van bewegende delen.

Breng de signaleringen aan die door de huidige voorschriften worden vereist om de gevaarlijke zones te identificeren.

Elke installatie moet een zichtbare indicatie hebben van de identificatiegegevens van de gemotoriseerde deur of poort, in overeenstemming met de norm EN 13241-1: 2001 of latere herzieningen.

Voorzie op het stroomtoevoernet een scheidingschakelaar met openingsafstand tussen de contacten van minstens 3 mm; plaats de scheidingschakelaar op OFF, en koppel eventuele bufferbatterijen los voordat eender welke reiniging of onderhoudshandeling wordt uitgevoerd.

Controleer dat vóór de elektrische installatie een aardlekschakelaar met drempel van 0,03 A en een geschikte beveiliging tegen overbelasting aanwezig is met inachtneming van de regels van de kunst en de geldende normenstelsels.

Sluit, indien gevraagd, de automatisering aan op een doeltreffend

aardingsstelsel zoals wordt aangegeven door de geldende veiligheidsnormen. De hantering van de elektronische onderdelen moet worden uitgevoerd door zich te voorzien van antistatische geleidende armbanden die op de aarding zijn aangesloten.

Voor de eventuele herstelling of vervanging van de producten mogen uitsluitend originele reserveonderdelen gebruikt worden.

De installateur moet alle informatie verstrekken met betrekking tot de automatische en de handmatige werking en de noodbediening van de gemotoriseerde deur of poort, en moet de gebruiksaanwijzing van het stelsel overhandigen aan de gebruiker.

Werk niet in de buurt van scharnieren of bewegende mechanische onderdelen. Blijft buiten de actieradius van de gemotoriseerde deur of poort terwijl ze in beweging is. Bied geen weerstand aan de beweging van de gemotoriseerde deur of poort omdat gevaarlijke situaties kunnen veroorzaakt worden.

De gemotoriseerde deur of poort kan worden gebruikt door kinderen van minstens 8 jaar en door personen met verminderde fysieke, sensorische of mentale capaciteiten, of zonder ervaring of noodzakelijke kennis, mits ze onder toezicht staan of nadat ze instructies hebben ontvangen betreffende het veilige gebruik van de inrichting en de gevaren begrijpen die ermee verbonden zijn.

Kinderen moeten bewaakt worden om te voorkomen dat ze binnen het bereik van de gemotoriseerde deur of poort staan of ermee spelen.

Houd afstandsbedieningen en/of elke andere bedieningsapparatuur buiten het bereik van kinderen om te voorkomen dat de gemotoriseerde deur of poort onvrijwillig wordt geactiveerd.

Het niet respecteren van deze aanwijzingen kan gevaarlijke situaties veroorzaken.

Elke herstelling of technische ingreep moet worden uitgevoerd door gekwalificeerd personeel.

De reiniging- en onderhoudshandelingen mogen alleen door gekwalificeerd personeel worden uitgevoerd.

In geval van storingen of een slechte werking van het product moet de stroomschakelaar uitgeschakeld worden, en mag niet geprobeerd worden om herstellingen uit te voeren of rechtsreeks in te grijpen: contacteer uitsluitend gekwalificeerd personeel.

De verpakkingsmaterialen (plastic, polystyreen, enz.) mogen niet verspreid worden in het milieu en moeten uit de buurt van kinderen gehouden worden omdat ze een gevaarbron zijn. Voer de inzameling en de recyclage van de verpakkingsmaterialen uit in overeenstemming met de bepalingen van de geldende voorschriften. Deze instructies moeten bewaard worden, en ze moeten doorgegeven worden aan eventuele volgende gebruikers van de installatie.

2 Symbolen

Hieronder worden de symbolen en hun betekenis aangeduid die aanwezig zijn in de handleiding of op de productlabels.

	Algemeen gevaar. Belangrijke informatie over de veiligheid. Signaleert handelingen of situaties waar het personeel goed moet opletten.
	Gevaar voor gevaarlijke spanningen. Signaleert handelingen of situaties waar het personeel goed moet opletten voor gevaarlijke spanningen.
	Gevaar voor hete oppervlakken. Signaleert gevaar door de aanwezigheid van verwarmde zones of zones waar delen met hoge temperaturen aanwezig zijn (gevaar voor verbranding).
	Nuttige informatie. Signaleert nuttige informatie over de installatie.
	Raadpleging Instructies voor de installatie en het gebruik. Signaleert de verplichting om de handleiding of het originele document te raadplegen, die/dat beschikbaar moet zijn voor toekomstig gebruik en op geen enkele manier mag worden beschadigd.
	Aansluitpunten van de aarding.
	Toegestaan temperatuurbereik.
	Wisselstroom (AC)
	Gelijkstroom (DC)
	Symbol voor de inzameling van het product volgens de AEEA-richtlijn, zie hoofdstuk 22.

3 Beschrijving product

De regeleenheid **H70/104AC** controleert de automatisering voor schuif- en kantelpoorten met 1 motor ROGER asynchroon monofase 230 V~ (of 115 V~ **H70/104AC/115**).

De regeleenheid **H70/105AC** controleert de automatisering voor schuifpoorten met 1 motor asynchroon monofase 230 V~ (of 115 V~ **H70/105AC/115**).

ROGER TECHNOLOGY kan niet aansprakelijk gesteld worden voor de gevolgen van oneigenlijk gebruik, of ander gebruik dan hetgene waarvoor het product is bestemd en wordt aangeduid in deze handleiding.



Er wordt aanbevolen om accessoires en bedienings- en veiligheidsinrichtingen van ROGER TECHNOLOGY te gebruiken. Er wordt aanbevolen om fotocellen van de technologie **F2ES** of **F2S** te installeren.

 Voor meer informatie wordt verwezen naar de handleiding van de installatie van de automatisering H30, M30, G30, E30 of R30.

4 Update versie N6=17

- Verbeterd beheer van de commando's afkomstig van de plug-in ontvanger

5 Technische kenmerken product

	H70/104AC - H70/105AC	H70/104AC/115 - H70/105AC/115
VOEDINGSSPANNING	230 V~ ± 10% 50 Hz	115 V~ ± 10% 60 Hz
MAXIMUM VERMOGENSVERBRUIK	650 W	
ZEKERINGEN	F1 = F6,3A 250 V (5x20) bescherming vermogenscircuit motoren F2 = F315mA 250 V (5x20) bescherming voedingen accessoires	
AANSLUITBARE MOTOREN	1	
VOEDING MOTOR	230 V~	115 V~
SOORT MOTOR	asynchrone eenfase	
SOORT MOTORBESTURING	faseregeling met triac	
MAXIMUM VERMOGEN PER MOTOR	600 W	
MAXIMUM VERMOGEN KNIPPERLICHT	40 W 230 V~ - 25 W 24 V~/dc (zuiver contact)	
MAXIMUM VERMOGEN WELKOMSTVERLICHTING	100 W 230 V~ - 25 W 24 V~/dc (zuiver contact)	
VERMOGEN LICHT POORT GEOPEND	2 W (24 V~)	
VERMOGEN UITGANG ACCESSOIRES	6 W (24 V~) - 300 mA	
BEDRIJFSTEMPERATUUR	 -20°C  +55°C	
BESCHERMINGSNIVEAU	IP00 IP54 (H70/105AC/BOX)	IP00 IP54 (H70/105AC/115/BOX)
AFMETINGEN PRODUCT	mm 98x141x40 Gewicht: 0,48 kg (H70/105AC/BOX 255x200x99)	

6 Beschrijving aansluitingen

Maak de verbindingen zoals getoond in de figuren.

6.1 Type installatie

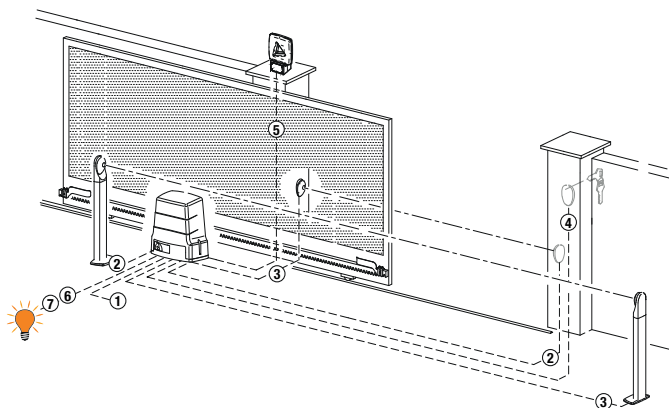

! Het is de verantwoordelijkheid van de installateur om de geschiktheid van de kabels te controleren in relatie tot de apparaten die in de installatie worden gebruikt en hun technische kenmerken.

AANSLUITING NETSPANNING - REGELEENHEID			
1	Voeding 230 V~ ±10% (115 V~ ±10% H70/104AC/115 - H70/105AC/115)	3x1,5 mm ² (max 15 m)	3x2,5 mm ² (max 30 m)
AANSLUITING REGELEENHEID - ACCESSOIRES			
2	Fotocellen - Ontvanger F2ES/F2S	4x0,5 mm ² (max 20 m)	
3	Fotocellen - Zender F2ES/F2S	2x0,5 mm ² (max 20 m)	
4	Sleutelschakelaar R85/60	3x0,5 mm ² (max 20 m)	
	Toetsenbord H85/TDS - H85/TTD (aansluiting van H85/DEC-H85/DEC2)	2x0,5 mm ² (max 30 m)	
	H85/DEC - H85/DEC2 (aansluiting van regeleenheid)	4x0,5 mm ² (max 20 m) Het aantal geleiders neemt toe bij gebruik van meer dan één uitgangcontact op H85/DEC - H85/DEC2	
AANSLUITING REGELEENHEID - KNIPPERLICHT			
5	Knipperlicht LED R92/LED230 - FIFTHY/230 Voeding 230 V~ (40 W max)	2x1 mm ² (max 10 m)	
AANSLUITING REGELEENHEID - CONTROLELAMP POORT GEOPEND			
6	Voeding 24 V~ (2 W max)	2x0,5 mm ² (max 20 m)	
AANSLUITING REGELEENHEID - WELKOMSTVERLICHTING			
7	Voeding 230 V~ (100 W max)	2x1 mm ² (max 20 m)	
AANSLUITING REGELEENHEID H70/105AC/BOX - MOTOR			
	Motor	4x1,5 mm ² (max 20 m)	
	Eindschakelaar H70/105AC/BOX	4x0,5 mm ² (max 20 m)	

6.2 Beschrijving aansluitingen

	BESCHRIJVING
	Aansluiting op netvoeding 230V~ ±10% 50Hz. (H70/104AC/115 - H70/105AC/115: 115 V~ ± 10% 60Hz).
AP-CM-CH 	Voor H70/104AC: ROGER MOTOR aansluiting. OPMERKING: De bedrading wordt gerealiseerd in de fabriek door ROGER TECHNOLOGY.(alleen H70/104AC). ALLEEN H70/105AC. De eindschakelaar voor stoppen tijdens het openen kan verbonden worden aan de veiligheidsklemmen AP-CM en de eindschakelaar voor stoppen tijdens het sluiten aan de veiligheidsklemmen CH-CM. De ingreep van de eindschakelaar onderbreekt de voeding van de motor in opening en/of sluiting.
	Aansluiting condensator volgens de technische specificaties in de handleiding van de motor.

7 Bedieningen en accessoires







 De veiligheden met contact N.C. moeten, indien niet geïnstalleerd, overbrugd worden op de klemmen COM, of moeten gedeactiveerd worden door de parameters 50, 51, 53, 54, 73 en 74 te wijzigen.

OPMERKING: de eindschakelaars die niet met de H70/105AC-kaart worden gebruikt, moeten met parameter 72 worden uitgeschakeld.

LEGENDA:

N.A. (Normally Opened).

N.C. (Normally Closed).

CONTACT	BESCHRIJVING
7 (COR) 	8 Aansluiting externe voeding voor welkomstverlichting (clean contact) 230 V~ 100 W (fig. 4).
7 (COR) 	8 Aansluiting externe voeding voor elektroslot (clean contact) max 12V~ 15VA (fig. 5).
9 	10(LAM) Aansluiting externe voeding voor knipperlicht (clean contact) 230 V~ 40 W max (fig. 3-4). De instellingen voor voorknippen kunnen gekozen worden met de parameter R5 en de modi voor intermittentie met de parameter 7B.
11(24V~) 	13(COM) Voeding voor externe inrichtingen 6 W.
12(SC) 	13(COM) Controlelamp poort geopend 24 V~ 2 W (afb. 1-2). De werking van de controlelamp wordt afgesteld door de parameter RB.
12(SC) 	13(COM) Aansluiting test fotocellen (zie afb. 9). Het is mogelijk om de voeding van de zenders (TX) van de fotocellen aan te sluiten op de klem 12(SC) . Stel de parameter RB D2 in om de testfunctie te activeren. De regelenheid schakelt de fotocellen uit en in bij elke ontvangen bediening, om de correcte wissel van de status van het contact te controleren.

CONTACT		BESCHRIJVING
14(FT2)	13(COM)	<p>Ingang (N.C.) voor aansluiting fotocel FT2 (afb. 8).</p> <p>De fotocellen FT2 zijn in de fabriek geconfigureerd met de volgende instellingen:</p> <ul style="list-style-type: none"> - 53 03. Tijdens de openingsfase, als de fotocel FT2 verduisterd wordt, sluit de poort. Wanneer de fotocel wordt bevrijd, wordt de poort verder geopend. - 54 02. Tijdens de sluiting wordt de omkering van de beweging geactiveerd wanneer de fotocel wordt verduisterd. - 55 00. Als de fotocel FT2 verduisterd is, kan de poort niet opengaan. <p>Als de fotocellen niet zijn geïnstalleerd, moeten de klemmen 14(FT2)-13(COM) overbrugd worden of moeten de parameters 53 00 en 54 00 ingesteld worden.</p>
15(FT1)	13(COM)	<p>Ingang (N.C.) voor aansluiting fotocel FT1 (afb. 8).</p> <p>De fotocellen FT1 zijn in de fabriek geconfigureerd met de volgende instellingen:</p> <ul style="list-style-type: none"> - 50 00. De fotocel grijpt enkel in bij de sluiting. Bij de opening wordt ze verwaarloosd. - 51 02. Tijdens de sluiting wordt de omkering van de beweging geactiveerd wanneer de fotocel wordt verduisterd. - 52 00. Als de fotocel FT1 verduisterd is, kan de poort niet opengaan. <p>Als de fotocellen niet zijn geïnstalleerd, moeten de klemmen 15(FT1)-13(COM) overbrugd worden of moeten de parameters 50 00 en 51 00 ingesteld worden.</p>
16(COS2)	13(COM)	<p>Ingang (N.C. of 8.2 kOhm) voor aansluiting contactlijst COS2 (afb. 1-2).</p> <p>De contactlijst is geconfigureerd in de fabriek met de volgende instellingen:</p> <ul style="list-style-type: none"> - 74 00. De contactlijst COS2 (contact N.C.) is gedeactiveerd. <p>Als de contactlijst niet is geïnstalleerd, moeten de klemmen 16(COS2)-13(COM) overbrugd worden of moet de parameter 74 00 ingesteld worden.</p>
17(COS1)	13(COM)	<p>Ingang (N.C. of 8.2 kOhm) voor aansluiting contactlijst COS1 (afb. 1-2).</p> <p>De contactlijst is geconfigureerd in de fabriek met de volgende instellingen:</p> <ul style="list-style-type: none"> - 73 00. De contactlijst COS1 (contact N.C.) is gedeactiveerd. <p>Als de contactlijst niet is geïnstalleerd, moeten de klemmen 17(COS1)-13(COM) erbrugd worden of moet de parameter 73 00 ingesteld worden.</p>
18(ST)	13(COM)	<p>Ingang bediening STOP (N.C.). De opening van het veiligheidscontact veroorzaakt de stop van de beweging.</p> <p>OPMERKING: het contact wordt overbrugd in de fabriek door ROGER TECHNOLOGY.</p>
19(PP)	13(COM)	<p>Ingang bediening stap-stap (N.O.).</p> <p>De werking van de bediening wordt afgesteld door de parameter <i>PH</i>.</p>
20	21(ANT)	<p>Aansluiting poortvleugelsnne voor ontvanger met koppeling.</p> <p>Als de externe poortvleugelsnne wordt gebruikt, moet de kabel RG58 gebruikt worden. Aanbevolen maximum lengte: 10 m.</p> <p>OPMERKING: maak geen verbindingen op de kabel.</p>
22(ORO)	26(COM)	<p>Ingang contact schakelklok (N.O.).</p> <p>Wanneer de functie van de klok wordt geactiveerd, wordt de poort geopend en blijft ze open voor de tijd die is geprogrammeerd door de klok. Wanneer de geprogrammeerde tijd is verstreken, geprogrammeerd door de externe inrichting (klok), wordt de poort gesloten.</p>
23(PED)	26(COM)	<p>Ingang bediening gedeeltelijke opening (N.O.).</p> <p>In de fabriek ingesteld op 50% van de totale opening.</p>
24(CH)	26(COM)	<p>Ingang bediening sluiting (N.O.).</p>
25(AP)	26(COM)	<p>Ingang bediening opening (N.O.).</p>
H70/104AC	SB	<p>Connector (N.C.) voor de aansluiting van het contact van de deblokkering.</p> <p>Wanneer de greep van de deblokkering van de motor wordt geopend, wordt de poort gestopt en worden geen bedieningen aanvaard.</p> <p>Zodra de greep van de deblokkering opnieuw wordt gesloten, en als de poort zich in een tussenpositie bevindt, start de regeleenheid de procedure van de recuperatie van de positie (zie hoofdstuk 17).</p> <p>OPMERKING: De bedrading wordt gerealiseerd in de fabriek door ROGER TECHNOLOGY.</p>
	FC	<p>Connector (contacten N.C.) voor de aansluiting van de mechanische eindschakelaar (zie afbeelding 6 - detail A) of de magnetische eindschakelaar (zie afbeelding 6 - detail B). Na de activering van de eindschakelaar wordt de poort gestopt.</p> <p>OPMERKING: De bedrading wordt gerealiseerd in de fabriek door ROGER TECHNOLOGY.</p>
	ENC	<p>Connector voor de aansluiting op de encoder die op de motor is gemonteerd.</p> <p>OPGELET! De kabel van de encoder mag enkel los- en vastgekoppeld worden wanneer de voeding afwezig is. OPMERKING: De bedrading wordt gerealiseerd in de fabriek door ROGER TECHNOLOGY.</p>

CONTACT		BESCHRIJVING						
H70/105AC		<p>Ingangen (N.C.) voor aansluiting eindschakelaar voor opening en sluiting (fig. 7). Gebruik, voor de aansluiting tussen eindschakelaar en regeleenheid, een kabel 4x0,5 mm². Na de activering van de eindschakelaar wordt de poort gestopt. De ingang 24 V~ wordt alleen gebruikt om de magnetische eindschakelaars ROGER TECHNOLOGY te voeden. De magnetische eindschakelaar ROGER TECHNOLOGY is voorbereid met een plug-in connector. Indien men de regeleenheid H70/105AC gebruikt, snijd dan de connector af en sluit de draden aan zoals aangegeven in fig 7. OPMERKING: indien de eindschakelaars niet aanwezig zijn of niet gebruikt worden, de contacten FC-COM NIET overbruggen. De functie van de eindschakelaars hangt af van de selectie van de parameter \bar{D}- (71 uitgebreide modus).</p> <table border="1"> <tr> <td>71 01</td> <td>FC1 = Eindschakelaar voor opening</td> <td>FC1 = Eindschakelaar voor sluiting</td> </tr> <tr> <td>71 00</td> <td>FC1 = Eindschakelaar voor sluiting</td> <td>FC2 = Eindschakelaar voor opening</td> </tr> </table>	71 01	FC1 = Eindschakelaar voor opening	FC1 = Eindschakelaar voor sluiting	71 00	FC1 = Eindschakelaar voor sluiting	FC2 = Eindschakelaar voor opening
	71 01	FC1 = Eindschakelaar voor opening	FC1 = Eindschakelaar voor sluiting					
71 00	FC1 = Eindschakelaar voor sluiting	FC2 = Eindschakelaar voor opening						
		<p>Ingangen voor aansluiting ENCODER ROGER TECHNOLOGY (fig. 7). Als default is de encoder van het optische type geactiveerd (75D I). OPGELET! De kabel van de encoder mag enkel los- en vastgekoppeld worden wanneer de voeding afwezig is.</p>						
RECEIVER CARD		<p>Stekker voor ontvanger met koppeling. De regeleenheid heeft als fabrieksinstelling twee functies van de afstandsbediening:</p> <ul style="list-style-type: none"> - PR1 - bediening stap-stap (wijzigbaar door de parameter 76). - PR2 - bediening gedeeltelijke opening (wijzigbaar door de parameter 77). 						

8 Functietoetsen en display

UP ▲

DOWN ▼

+

-

TOETS	BESCHRIJVING
UP ▲	Volgende parameter
DOWN ▼	Vorige parameter
+	Toename met 1 van de waarde van de parameter
-	Afname met 1 van de waarde van de parameter
PROG	Lering van de slag
TEST	Activering van de TEST modus

- Druk op de toetsen UP ▲ en/of DOWN ▼ om de te wijzigen parameter weer te geven.
- Gebruik de toetsen + en - om de waarde van de parameter te wijzigen. De waarde begint te knipperen.
- Houd de toets + of de toets - ingedrukt zodat de waarde snel overlopen worden, en de wijziging sneller kan uitgevoerd worden.
- Om de ingestelde waarde te bewaren, moet enkele seconden gewacht worden of moet een andere parameter bereikt worden met de toetsen UP ▲ of DOWN ▼. De display knippert snel, wat aanduidt dat de nieuwe instelling wordt opgeslagen.
- De waarden kunnen enkel gewijzigd worden wanneer de motor niet draait. De raadpleging van de parameters is altijd mogelijk.

9 Inschakeling en inbedrijfsstelling

Schakel de stroomtoevoer naar de regeleenheid in.

De status van bediening en de veiligheidsstatus verschijnt op het display. Zie hoofdstuk 7.

10 Bedrijfsmodus display

• Modus van weergave parameters



Voor de gedetailleerde beschrijving van de parameters wordt verwezen naar hoofdstuk 13.

• Modus van weergave van de status bedieningen en veiligheden

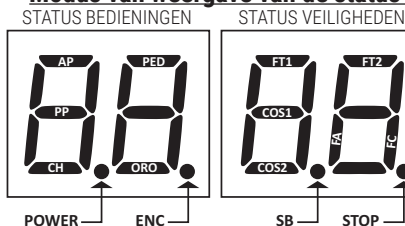

STATUS VAN DE BEDIENINGEN:

De aanduidingen van de bedieningen (segmenten AP=opening, PP=stap-stap, CH=sluiting, PED=gedeeltelijke opening, ORO=klok) zijn gewoonlijk uitgeschakeld. Ze lichten op wanneer een bediening wordt ontvangen (bijvoorbeeld: wanneer een bediening stap-stap wordt gegeven, licht het segment PP op).

STATUS VAN DE VEILIGHEDEN:

De aanduidingen van de veiligheden (segmenten FT1/FT2=fotocellen, COS1/COS2 = contactlijsten, FA = eindschakelaar

opening, FC = eindschakelaar sluiting, ENC = Encoder, SB = greep deblokking geopend (alleen H70/104AC) zijn gewoonlijk zichtbaar. Als ze niet zichtbaar zijn, is een alarm aanwezig of zijn ze niet aangesloten.

Als ze knipperen, zijn ze gedeactiveerd via de specifieke parameter.

• TEST Modus

Met de TEST modus kan de activering van de bedieningen en de veiligheden visueel gecontroleerd worden.

De modus kan geactiveerd worden door op de toets TEST te drukken wanneer de automatisering niet in beweging is. Als de poort in beweging is, zal wanneer op de toets TEST gedrukt wordt een STOP geproduceerd worden. De volgende druk activeert de TEST modus.

Het knipperlicht en de controlelamp van 'geopende poort' lichten één seconde lang op bij elke activering van de bediening of de veiligheid.

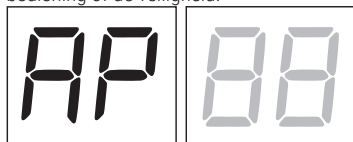

De display geeft links de status van de bedieningen 5 s lang weer (AP, CH, PP, PE, OR), ENKEL indien actief.

Voorbeeld: als de bediening van de opening wordt geactiveerd, verschijnt op de display AP:

De display geeft rechts de status van de veiligheden weer. Het nummer van de veiligheidsklem in alarm knippert.

Wanneer de poort helemaal is geopend of helemaal is gesloten, verschijnt op de display *FR* of *FC* wat aanduidt dat de poort zich op de eindschakelaar van de opening *FR* of op de eindschakelaar van de sluiting *FC* bevindt.

Voorbeeld: contact van STOP in alarm.

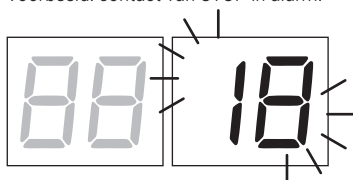

00	Geen veiligheid in alarm
5b (Sb)	Greep deblokking of slot geopend.
18	STOP
17	Contactlijst COS1 niet aangesloten of defect.
16	Contactlijst COS2 niet aangesloten of defect.
15	Fotocel FT1 niet aangesloten of defect.
14	Fotocel FT2 niet aangesloten of defect.
FE	Beide eindschakelaars.
FR	Poort volledig geopend / Eindschakelaar geopend geactiveerd
FC	Poort volledig gesloten / Eindschakelaar gesloten geactiveerd

OPMERKING: Als een of meerdere contacten open staan, open en/of sluit de poort niet. Als meer dan één veiligheid in alarm is gesteld, zal nadat het eerste probleem is opgelost het alarm van het tweede verschijnen, enzovoort.
Om de testmodus te onderbreken, moet opnieuw op de toets TEST gedrukt worden.
Na 10 s van inactiviteit geeft de display opnieuw de status van de bedieningen en de veiligheden weer.

• Stand By Modus

De modus wordt geactiveerd na 30 min van inactiviteit. De LED POWER knippert langzaam.
Om de regeleenheid opnieuw te activeren, moet op een van de toetsen UP ▲, DOWN ▼, +, - gedrukt

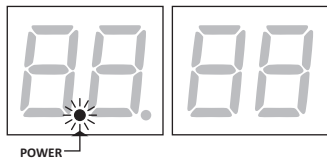

11 Lering van de slag

Voor een correcte functionering is het noodzakelijk om de lering van de slag uit te voeren.

Voordat u doorgaat:

1. Selecteer de positie van de motor ten opzichte van de opening met de parameter 71. De parameter is standaard ingesteld met de motor rechts gemonteerd ten opzichte van de opening, aanzicht binnenzijde.
2. Contacteer dat de dodemansfunctie (A7 00) niet is geactiveerd.
3. Voorzie de mechanische aanslagen voor de stop zowel voor de opening als voor de sluiting.
4. Plaats de poort in de tussenpositie.
5. Druk op de toets TEST (zie TEST modus in hoofdstuk 10) en controleer de status van de bedieningen en van de veiligheden. Als de veiligheden niet zijn geïnstalleerd, moet het contact overbrugd worden of moet de relatieve parameter (50, 51, 53, 54, 73 en 74) ervan gedeactiveerd worden.
6. Kies de procedure voor lering in functie van uw installatie:

- A** PROCEDURE VOOR LERING MET ENCODER GEACTIVEERD, MET OF ZONDER EINDSCHAKELAAR (zie par. 11.1).
- B** PROCEDURE VOOR LERING MET EINDSCHAKELAAR, ZONDER ENCODER (zie par. 11.2).
- C** PROCEDURE VOOR LERING ZONDER EINDSCHAKELAAR EN ZONDER ENCODER (zie par. 11.3).

11.1 PROCEDURE VOOR LERING MET ENCODER GEACTIVEERD, MET OF ZONDER EINDSCHAKELAAR (SERIE M30-H30-R30-G30-E30)

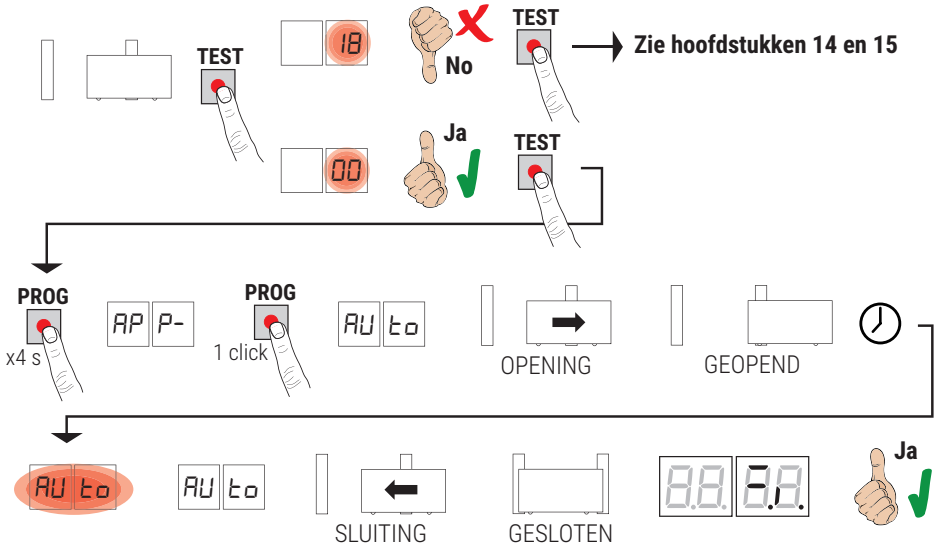

- Verlaat de bundel van de fotocellen zodat de procedure niet wordt onderbroken. .
- Druk 4 s lang op de toets **PROG**, op de display verschijnt **AP P-**.
- Druk nogmaals op de toets **PROG**. Op de display verschijnt **AU t0**.
- De poort start een openingsmanoeuvre met de in par. 4 1 gekozen snelheid. Op de display verschijnt **AP I**.
- Wanneer de mechanische aanslagen of de eindschakelaar van de opening worden bereikt, stopt de poort eventjes
- Op de display zal **AU t0** 2 s lang knipperen.
- De poort sluit opnieuw tot de eindschakelaar van de sluiting wordt bereikt.

Als de procedure van de lering correct is voltooid, zal de display de bedieningen en de veiligheden weergeven.

Als op de display de volgende foutberichten verschijnen, moet de procedure van de lering herhaald worden:

- **AP PE**: fout lering. Druk op de toets **TEST** om de fout te wissen en de veiligheid te controleren die in alarm is gesteld.

i Zie voor meer informatie hoofdstuk 16 "Signalering alarmen en storingen".

11.2 PROCEDURE VOOR LERING MET EINDSCHAKELAAR, ZONDER ENCODER (SERIE R30/1209 - G30/2205)

B

LET OP: Voordat u doorgaat met leren, pas parameter **11** aan - Afstelling van de vertragingkruimte.

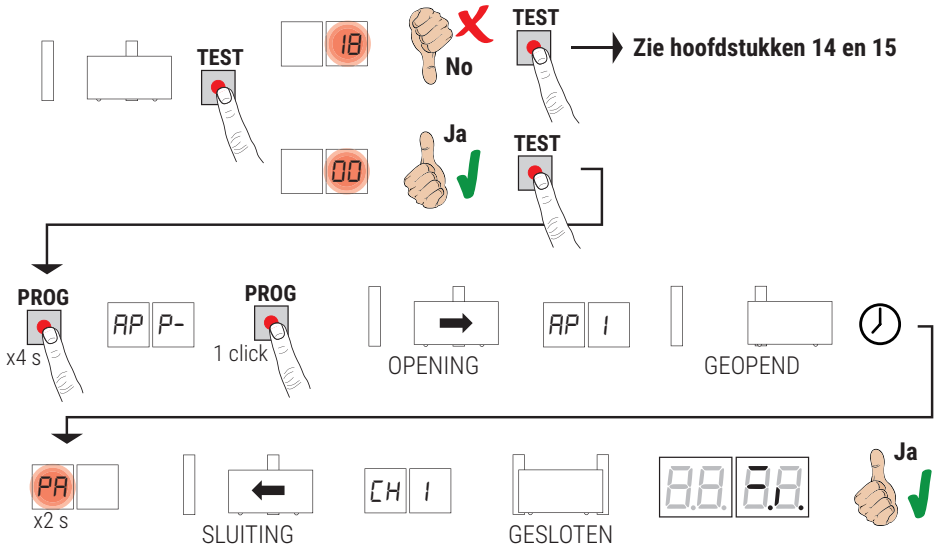

- Verlaat de bundel van de fotocellen zodat de procedure niet wordt onderbroken.
 - Druk 4 s lang op de toets **PROG**, op de display verschijnt **AP P-**.
 - Druk nogmaals op de toets **PROG**.
 - De poort start een openingsmanoeuvre met de in par. 4 gekozen snelheid. Op de display verschijnt **AP I**.
 - Wanneer de eindschakelaar worden bereikt, stopt de poort eventjes.
 - Op de display zal **PA** 2 s lang knipperen.
 - Na 2 s, de poort sluit opnieuw en verschijnt op het display **CH I**.
 - Wanneer de eindschakelaar van de sluitend is bereikt de procedure van de lering eindigt.
- Als de procedure van de lering correct is voltooid, zal de display de bedieningen en de veiligheden weergeven.

Als op de display de volgende foutberichten verschijnen, moet de procedure van de lering herhaald worden:

- **AP PE**: fout lering. Druk op de toets **TEST** om de fout te wissen en de veiligheid te controleren die in alarm is gesteld.

i Zie voor meer informatie hoofdstuk 16 "Signalering alarmen en storingen".

11.3 PROCEDURE VOOR LERING ZONDER EINDSCHAKELAAR EN ZONDER ENCODER



LET OP: Voordat u doorgaat met leren, pas parameter **11** aan - Afstelling van de vertragingkruimte.

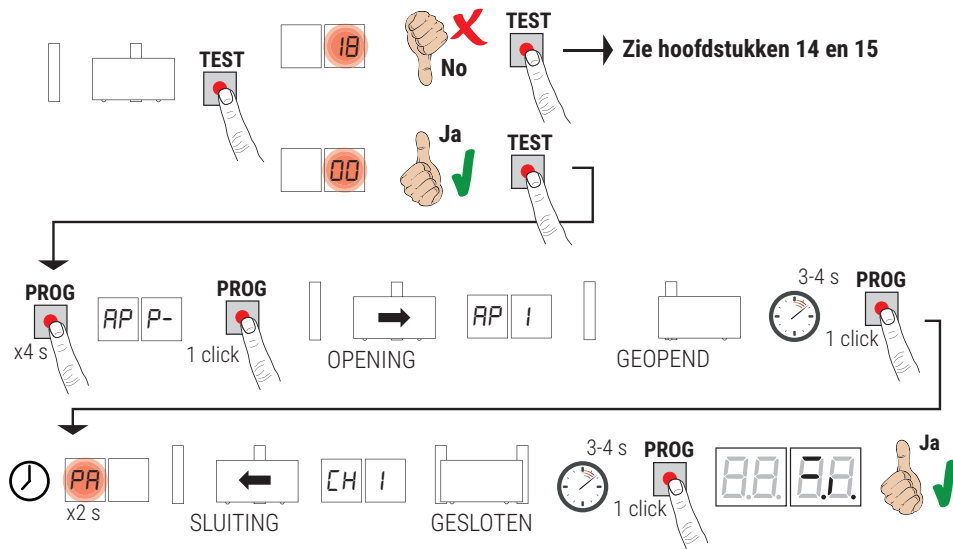

- Verlaat de bundel van de fotocellen zodat de procedure niet wordt onderbroken. .
 - Druk 4 s lang op de toets **PROG**, op de display verschijnt **AP P-**.
 - Druk nogmaals op de toets **PROG**.
 - De poort start een openingsmanoeuvre met de in par. 4 I gekozen snelheid.
 - Wanneer de mechanische aanslagen van de opening worden bereikt, druk de toets **PROG** na 3-4 s. Op de display zal **PR** 2 s lang knipperen.
 - Na 2 s, de poort sluit opnieuw en verschijnt op het display **CH I**.
 - Wanneer de mechanische aanslagen van de sluiting worden bereikt wacht 3-4 s of druk de toets **PROG**.
- Als de procedure van de lering correct is voltooid, zal de display de bedieningen en de veiligheids weergeven.

Als op de display de volgende foutberichten verschijnen, moet de procedure van de lering herhaald worden:

- **AP PE**: errore di apprendimento. Premere il tasto TEST per cancellare l'errore e verificare la sicurezza in allarme.

i **Zie voor meer informatie hoofdstuk 16 "Signalering alarmen en storingen".**

12 Inhoudsopgave van de parameters

PARAM.	FABRIEKSWAARDE	BESCHRIJVING	PAGINA
A2	00	Automatische hersluiting na pauzetijd (vanaf poort helemaal geopend)	211
A3	00	Automatische hersluiting na onderbreking netvoeding (black-out)	211
A4	00	Selectie functionering bediening stap-stap (PP)	211
A5	00	Voorknipperen	211
A6	00	Servicefunctie op bediening van gedeeltelijke opening (PED)	211
A7	00	Activering dodemansfunctie	211
A8	00	Controlelamp poort geopend / testfunctie fotocellen en "battery saving"	212
11	15	Afstelling van de vertragingkruimte (%)	212
13	10	Afstelling controle positie poort volledig open / gesloten	212
15	30	Afstelling gedeeltelijke opening (%)	212
16	00	Selectie van extra tijd na het omkeren, bij afwezigheid van een encoder	212
21	30	Afstelling automatische sluitingstijd	212
22	20	Afstelling van de manoeuvreertijd	212
24	00	Activering van de dubbele manoeuvreertijd	212
27	02	Afstelling van de tijd van omkering beweging na ingreep van contactlijst of detectie obstakels (antiverplettering)	212
28	00	Afstelling van de vervoegde tijd op de activering van het elektroslot	213
29	00	Afstelling van de activeringstijd van het elektroslot	213
30	01	Activering van de anti-storingsfilter op de voeding van de generatorgroep	213
31	05	Afstelling van het motorkoppel tijdens het manoeuvre	213
32	06	Afstelling van het motorkoppel tijdens de deceleratiefase	213
33	08	Afstelling van het motorkoppel bij het vertrek	213
34	03	Afstelling acceleratie bij start bij opening en sluiting (soft-start)	213
35	08	Afstelling koppel na ingreep van de contactlijst of detectie hindernissen	213
36	03	Activering maximum koppel bij start	213
37	00	Afstelling van de aandrukruimte bij de opening / sluiting	213
38	00	Activering slag deblokking (drukslag)	214
41	01	Afstelling vertraging tijdens het manoeuvre van de opening en de sluiting	214
42	60	Afstelling gevoeligheid ingreep op obstakels tijdens de manoeuvre	214
43	10	Afstelling gevoeligheid ingreep op obstakels tijdens de vertraging	214
49	00	Instelling van het aantal pogingen van automatische hersluiting na ingreep van contactlijst of detectie obstakels (antiverplettering)	214
50	00	Instelling bedrijfsmodus fotocel bij opening (FT1)	214
51	02	Instelling bedrijfsmodus fotocel bij sluiting (FT1)	214
52	01	Bedrijfsmodus fotocel (FT1) bij gesloten poort	214
53	00	Instelling bedrijfsmodus fotocel bij opening (FT2)	215
54	00	Instelling bedrijfsmodus fotocel bij sluiting (FT2)	215
55	01	Bedrijfsmodus fotocel (FT2) bij gesloten poort	215
56	00	Activering van bediening van sluiting 6 s na de ingreep van de fotocel (FT1-FT2)	215

PARAM.	FABRIEKSWAARDE	BESCHRIJVING	PAGINA
60	01	Activering van de rem op de mechanische aanslag/eindschakelaar in opening en sluiting	215
61	01	Activering van de rem na ingreep van de fotocellen	215
62	01	Activering van de rem na een STOP-commando	215
63	01	Activering van de rem na omschakeling opent --> sluit / sluit --> opent	215
64	05	Afstelling van de remtijd	216
65	08	Activering van de remkracht	216
71	01	Selectie van de positie van installatie van de motor ten opzichte van de opening, aanzicht binnenzijde	216
72	01	Activering eindschakelaar	216
73	00	Configuratie contactlijst COS1	216
74	00	Configuratie contactlijst COS2	216
75	01	Configuratie encoder	216
76	00	Configuratie 1° radiokanaal (PR1)	216
77	01	Configuratie 2° radiokanaal (PR2)	216
78	00	Configuratie intermittentie knipperlicht	217
79	02	Selectie bedrijfsmodus welkomstverlichting	217
80	00	Configuratie contact klok	217
90	00	Reset van de standaard fabriekswaarde	217
n0	01	Versie HW	218
n1	23	Productiejaar	218
n2	45	Productieweek	218
n3	67	Serienummer	218
n4	89		218
n5	01		218
n6	23	Versie FW	218
o0	01	Weergave teller uitgevoerde manoeuvres	218
o1	23		218
h0	01	Weergave urenteller manoeuvres	218
h1	23		218
d0	01	Weergave teller dagen inschakeling	218
d1	23		218
P1	00	Wachtwoord	218
P2	00		218
P3	00		218
P4	00		218
CP	00	Bescherming wijziging wachtwoord	218

13 Menu parameters

PARAMETER WAARDE
PARAMETER



PARAMETER	WAARDE	PARAMETER
A2 00	Automatische hersluiting na pauzetijd (vanaf poort helemaal geopend)	
00	Gedeactiveerd.	
0 1- 15	Van 1 tot 15 pogingen van hersluiting (na ingreep van de fotocellen). Wanneer het ingestelde aantal pogingen is vervallen, blijft de poort open staan.	
99	De poort zal onbeprekt proberen te sluiten.	
A3 00	Automatische hersluiting na onderbreking netvoeding (black-out)	
00	Gedeactiveerd. Wanneer de netvoeding opnieuw wordt geactiveerd, zal de poort NIET sluiten.	
0 1	Geactiveerd. Als de poort NIET helemaal is geopend, zal ze, wanneer de netvoeding opnieuw wordt geactiveerd, sluiten na een voorknippertijd van 5 s (onafhankelijk van de waarde die is ingesteld in de parameter A5). De hersluiting gebeurt in de modus "herstel positie" (zie hoofdstuk 17).	
A4 00	Selectie functionering bediening stap-stap (PP)	
00	Opening-stop-sluiting-stop-opening-stop-sluiting...	
0 1	Servicefunctie: de poort opent en sluit na de ingestelde tijd van de automatische sluiting. De tijd van de automatische sluiting wordt hernieuwd als een nieuwe bediening van stap-stap wordt gegeven. Tijdens de opening wordt de bediening van stap-stap verwaarloosd. Op deze manier kan de poort helemaal geopend worden, en wordt de ongewenste sluiting vermeden. Als de automatische hersluiting (A2 00), is gedeactiveerd, activeert de servicefunctie automatisch een poging van hersluiting A2 0 1.	
0 2	Servicefunctie: de poort opent en sluit na de ingestelde tijd van de automatische sluiting. De automatische sluitingstijd wordt NIET hernieuwd wanneer een nieuwe bediening van stap-stap wordt gegeven. Tijdens de opening wordt de bediening van stap-stap verwaarloosd. Op deze manier kan de poort helemaal geopend worden, en wordt de ongewenste sluiting vermeden. Als de automatische hersluiting (A2 00), is gedeactiveerd, activeert de servicefunctie automatisch een poging van hersluiting A2 0 1.	
0 3	Opening-sluiting-opening-sluiting.	
0 4	Opening-sluiting-stop-opening.	
A5 00	Voorknippen	
00	Gedeactiveerd. Het knipperlicht wordt geactiveerd tijdens het manoeuvre van de opening en de sluiting.	
0 1- 10	Van 1 tot 10 s voorknippen vóór elk manoeuvre.	
99	5 s voorknippen vóór het manoeuvre van de sluiting.	
A6 00	Servicefunctie op bediening van gedeeltelijke opening (PED)	
00	Gedeactiveerd. De poort wordt gedeeltelijk geopend in de modus stap-stap: opening-stop-sluiting-stop-opening...	
0 1	Geactiveerd. Tijdens de opening wordt de bediening van gedeeltelijke opening (PED) verwaarloosd.	
A7 00	Activering dodemansfunctie	
00	Gedeactiveerd.	
0 1	Geactiveerd. De poort functioneert wanneer de bedieningen opening (AP) of sluiting (CH) ingedrukt worden gehouden. Wanneer de bediening wordt losgelaten, wordt de beweging van de poort gestopt.	

88 00	Controlelamp poort geopend / testfunctie fotocellen en "battery saving"
00	De controlelamp is uit wanneer de poort is gesloten. De controlelamp licht vast op tijdens de manoeuvres en wanneer de poort is geopend.
01	De controlelamp knippert langzaam tijdens het manoeuvre van de opening. De controlelamp licht vast op wanneer de poort helemaal is geopend. De controlelamp knippert snel tijdens het manoeuvre van de sluiting. De poort is gestopt in een tussenpositie, de controlelamp gaat twee maal uit elke 15 s.
02	Stel in op 02 als de uitgang SC wordt gebruikt als test fotocellen. Zie afb. 9.
11 15	Afstelling van de deceleratieruimte (%) OPMERKING: bij afwezigheid van een encoder, de procedure herhalen voor de lering van de procedure voor elke parameterwijziging.
01-30	van 1% tot 30% van de totale slag.
13 10	Afstelling controle positie poort volledig open/gesloten De geselecteerde waarde moet de correcte opening en sluiting van de poort garanderen wanneer deze de mechanische aanslag bereikt. Opgelet! Te lage waarden veroorzaken de omkering van de beweging op de aanslag van opening/sluiting. OPMERKING: parameter enkel zichtbaar met encoder geactiveerd (75 01 of 75 02) en indien de eindschakelaars niet geïnstalleerd zijn (72 00 of 72 02).
01-40	toerental motor.
15 30	Afstelling gedeeltelijke opening (%) OPMERKING: De parameter is default ingesteld op 30% van de totale slag.
15-99	van 1% tot 99% van de totale slag
16 00	Selectie van extra tijd na het omkeren, bij afwezigheid van een encoder OPMERKING: parameter enkel zichtbaar indien de 'encoder uitgeschakeld is 75 00. Tijdens het openen of sluiten, na ingreep van de fotocellen of een commando voor omschakeling, keert de poort de beweging voor de manoeuvreertijd om, plus een extra tijd die het voltooiën van de manoeuvre mogelijk maakt.
00	3 seconden.
01	6 seconden. Aanbevolen instelling voor installaties met hydraulische motoren.
21 30	Afstelling automatische sluitingstijd Het tellen begint wanneer de poort is geopend, en duurt zolang de ingestelde tijd. Nadat de tijd is verstreken, wordt de poort automatisch gesloten. Wanneer de fotocellen ingrijpen, begint het tellen van de tijd opnieuw.
00-90	van 00 tot 90 s pauze.
92-99	van 2 tot 9 min pauze.
22 20	Afstelling van de manoeuvreertijd OPMERKING: parameter enkel zichtbaar indien de 'encoder uitgeschakeld is 75 00. Opgelet! De wijziging van deze parameter heeft invloed op de afstelling van de vertraging (parameter 11).
00-99	van 00 tot 99 s manoeuvre.
24 00	Activering van de dubbele manoeuvreertijd Het is raadzaam om de parameter te activeren voor installaties met bijzonder lange werktijden. OPMERKING: parameter enkel zichtbaar indien de 'encoder uitgeschakeld is 75 00.
00	Gedeactiveerd.
01	Geactiveerd.
27 02	Afstelling van de tijd van omkering beweging na ingreep van contactlijst of detectie obstakels (antiverplettering) Regelt de tijd van het manoeuvre van de omkering na de ingreep van de contactlijst of van het detectiesysteem van obstakels.
00-60	van 0 tot 60 s.

28 00	Afstelling van de vervroegde tijd op de activering van het elektroslot Stelt de activeringstijd van het elektroslot vóór ieder manoeuvre in. OPMERKING: parameter enkel zichtbaar indien het elektroslot geactiveerd is (79 99).
00-02	van 0 tot 2 s.
29 00	Activering elektroslot Stelt de activeringsduur van het elektroslot af. OPMERKING: parameter enkel zichtbaar indien het elektroslot geactiveerd is (79 99).
00	Gedeactiveerd.
0 1-06	Geactiveerd van 1 tot 6 s. De parameter moet ingesteld zijn op een waarde die hoger is dan de parameter 38 (indien geactiveerd).
30 01	Activering anti-storingsfilter netvoeding
00	Gedeactiveerd.
0 1	Geactiveerd. Dit activeert een extra digitale filtering om de werking van het bedieningspaneel te verbeteren in de aanwezigheid van storingen in de netvoeding, waardoor de controle van de beweging wordt geoptimaliseerd.
31 05	Afstelling van het motorkoppel tijdens de manoeuvre voor openen/sluiten Deze parameter moet altijd gelijk of lager zijn dan de waarde ingesteld in de parameter 33.
0 1-08	1 = minimaal motorkoppel ... 8 = maximaal motorkoppel.
32 06	Afstelling van het motorkoppel tijdens de deceleratiefase
0 1-08	1 = minimaal motorkoppel ... 8 = maximaal motorkoppel.
33 08	Afstelling van het motorkoppel bij het vertrek
0 1-08	1 = minimaal motorkoppel ... 8 = maximaal motorkoppel
34 03	Afstelling van de acceleratie bij de start van tijdens het manoeuvre van de opening en de sluiting
00	Gedeactiveerd
0 1-02	Geactiveerd. De poort versnelt langzaam en geleidelijk aan bij de start.
03-04	Geactiveerd. De poort versnelt nog sneller en geleidelijker aan bij de start. OPMERKING: waarden enkel beschikbaar als de encoder geactiveerd is (75 0 1 / 75 02). Men raadt niet in te stellen op de waarde 04 als de poort zwaar is.
35 08	Afstelling van het motorkoppel na ingreep van de contactlijst of van de encoder
00	Gedeactiveerd. Het toegepast koppel is dat wat is ingesteld in de parameter 3 1.
0 1-08	1 = minimaal motorkoppel ... 8 = maximaal motorkoppel.
36 03	Activering maximum koppel bij start Wanneer deze parameter geactiveerd is, wordt het maximale startkoppel geactiveerd voor elke keer start van de motor gedurende een instelbare tijd die de start van de poort mogelijk maakt.
00-20	van 0 tot 20 s.
37 00	Afstelling van de benaderingsruimte aan de aanslag voor opening en sluiting
00	Gedeactiveerd.
0 1-05	0 1 = lange vleugel 0,5 m; 02 = lange vleugel 1 m; 03 = lange vleugel 1,5 m; 04 = lange vleugel 2 m; 05 = lange vleugel $\geq 2,5$. Door de functie te activeren, verlaagt het koppel in de opening in het laatste deel van de slag, waardoor de trillingen van de poort verminderd worden wanneer ze aan de aanslag komt. Bij sluiting, als het elektroslot aanwezig is, neemt het koppel in het laatste deel van de slag toe om een correcte aansluiting te garanderen. Als de elektroslot niet aanwezig is, neemt het koppel in het laatste deel van de slag af, waardoor de trillingen van de poort afnemen. OPMERKING: parameter enkel zichtbaar als de encoder geactiveerd is 75 0 1.

38 00	Activering slag deblokkering elektroslot (drukslag)
00	Gedeactiveerd.
0 1-04	Geactiveerd. De actieve regeleenheid (van 1 s tot max 4 s) geeft bij elk openingsmanoeuvre een druk in de richting van de sluiting om het elektroslot vrij te geven. Door de deblokkeringsslag te activeren worden automatisch 28 0 1 (vervroeging elektroslot = 1 s) en 29 03 (duur elektroslot = 3 s) geactiveerd.

41 01	Afstelling deceleratie bij opening en sluiting
00	Gedeactiveerd.
0 1	Gemiddelde deceleratie. OPMERKING: maximaal instelbare waarde voor de motoren met 6 polen.
02	Maximale deceleratie. OPGELET: NIET GEBRUIK met motoren met 6 polen.

42 60	Afstelling gevoeligheid van de ingreep van de detectie hindernissen tijdens de manoeuvre
	Wanneer er tijdens de manoeuvre voor opening of sluiting een hindernis gedetecteerd wordt, keert de poort onmiddellijk om. OPMERKING: stel een waarde lager dan 60 in voor motoren met 6 polen.
43 10	Afstelling gevoeligheid van de ingreep van de detectie hindernissen tijdens de deceleratie
	Wanneer er tijdens de deceleratie in opening of sluiting een hindernis gedetecteerd wordt, keert de poort onmiddellijk om. OPMERKING: stel een waarde lager dan 60 in voor motoren met 6 polen.
0 1-99	van 1% tot 99%. 0 1 = minimale gevoeligheid ... 99 = maximale gevoeligheid.

49 00	Instelling van het aantal pogingen van automatische hersluiting na ingreep van contactlijst of detectie obstakels (antiverplettering)
00	Geen poging van automatische hersluiting.
0 1-03	Van 1 tot 3 pogingen van automatische hersluiting. De automatische hersluiting gebeurt enkel als de poort helemaal is gesloten. Er wordt aanbevolen om een waarde in te stellen die kleiner of gelijk aan de parameter R2 is.

50 00	Instelling bedrijfsmodus fotocel FT1 bij opening
00	GEDEACTIVEERD. De fotocel is niet actief of is niet geïnstalleerd.
0 1	STOP. De poort stopt de beweging en blijft gestopt tot de volgende bediening wordt gegeven.
02	ONMIDDELLIJKE OMKERING. Als de fotocel wordt geactiveerd gedurende het manoeuvre van de opening wordt de bewegingsrichting van de poort onmiddellijk omgekeerd.
03	TIJDELIJKE STOP. De poort stopt de beweging zolang de fotocel is verduisterd. Wanneer de fotocel wordt bevrijd, wordt de poort verder geopend.
04	UITGESTELDE OMKERING. Wanneer de fotocel wordt verduisterd, wordt de beweging van de poort gestopt. Wanneer de fotocel wordt bevrijd, wordt de poort gesloten.

51 02	Instelling bedrijfsmodus fotocel FT1 bij sluiting
00	GEDEACTIVEERD. De fotocel is niet actief of is niet geïnstalleerd.
0 1	STOP. De poort stopt de beweging en blijft gestopt tot de volgende bediening wordt gegeven.
02	ONMIDDELLIJKE OMKERING. Als de fotocel wordt geactiveerd gedurende het manoeuvre van de sluiting wordt de bewegingsrichting van de poort onmiddellijk omgekeerd.
03	TIJDELIJKE STOP. De poort stopt de beweging zolang de fotocel is verduisterd. Wanneer de fotocel wordt bevrijd, wordt de poort verder gesloten.
04	UITGESTELDE OMKERING. Wanneer de fotocel wordt verduisterd, wordt de beweging van de poort gestopt. Wanneer de fotocel wordt bevrijd, wordt de poort geopend.

52 01	Bedrijfsmodus fotocel FT1 bij gesloten poort
00	Wanneer de fotocel is verduisterd, kan de poort niet geopend worden.

01	De poort wordt geopend wanneer een bediening van opening wordt ontvangen ook al is de fotocel verduisterd.
02	De verduisterde fotocel zendt de bediening van opening van de poort.

53 00 Instelling bedrijfsmodus fotocel FT2 bij opening

00	GEDEACTIVEERD. De fotocel is niet actief of is niet geïnstalleerd.
01	STOP. De poort stopt de beweging en blijft gestopt tot de volgende bediening wordt gegeven.
02	ONMIDDELLIJKE OMKERING. Als de fotocel wordt geactiveerd gedurende het manoeuvre van de opening wordt de bewegingsrichting van de poort onmiddellijk omgekeerd.
03	TIJDELIJKE STOP. De poort stopt de beweging zolang de fotocel is verduisterd. Wanneer de fotocel wordt bevrijd, wordt de poort verder geopend.
04	UITGESTELDE OMKERING. Wanneer de fotocel wordt verduisterd, wordt de beweging van de poort gestopt. Wanneer de fotocel wordt bevrijd, wordt de poort gesloten.

54 00 Instelling bedrijfsmodus fotocel FT2 bij sluiting

00	GEDEACTIVEERD. De fotocel is niet actief of is niet geïnstalleerd.
01	STOP. De poort stopt de beweging en blijft gestopt tot de volgende bediening wordt gegeven.
02	ONMIDDELLIJKE OMKERING. Als de fotocel wordt geactiveerd gedurende het manoeuvre van de sluiting wordt de bewegingsrichting van de poort onmiddellijk omgekeerd.
03	TIJDELIJKE STOP. De poort stopt de beweging zolang de fotocel is verduisterd. Wanneer de fotocel wordt bevrijd, wordt de poort verder gesloten.
04	UITGESTELDE OMKERING. Wanneer de fotocel wordt verduisterd, wordt de beweging van de poort gestopt. Wanneer de fotocel wordt bevrijd, wordt de poort geopend.

55 01 Bedrijfsmodus fotocel FT2 bij gesloten poort

00	Wanneer de fotocel is verduisterd, kan de poort niet geopend worden.
01	De poort wordt geopend wanneer een bediening van opening wordt ontvangen ook al is de fotocel verduisterd.
02	De verduisterde fotocel zendt de bediening van opening van de poort.

56 00 Activering van bediening van sluiting 6 s na de ingreep van de fotocel (FT1-FT2)

00	Gedeactiveerd.
01	Geactiveerd. Wanneer de fotocellen FT1 worden verduisterd, wordt na 6 seconden een bediening van sluiting geactiveerd.
02	Geactiveerd. Wanneer de fotocellen FT2 worden verduisterd, wordt na 6 seconden een bediening van sluiting geactiveerd.

60 01 Activering van de rem op de mechanische aanslag of op de eindschakelaar in opening en sluiting

00	Gedeactiveerd.
01	Geactiveerd. De poort remt aan het einde van de manoeuvre op de mechanische aanslag of op de eindschakelaar voor opening en/of sluiting.

61 01 Activering van de rem na ingreep van de fotocellen

00	Gedeactiveerd.
01	Geactiveerd. De poort remt wanneer de fotocellen ingrijpen.

62 01 Activering van de rem na een STOP-commando

00	Gedeactiveerd.
01	Geactiveerd. De poort remt wanneer ze een STOP-commando ontvangt.

63 01 Activering van de rem na omschakeling opent --> sluit / sluit --> opent

00	Gedeactiveerd.
01	Geactiveerd. De poort remt alvorens de manoeuvre om te keren wanneer deze ze een sluitingscommando ontvangt terwijl deze geopend wordt, of een openingscommando terwijl deze gesloten wordt.
64 05	Afstelling van de remtijd OPGELET: men raadt aan lage waarden in stellen om te verzekeren dat de poort stopt.
01-20	Van 1 tot 20 tienden van seconde.
65 08	Afstelling van de remkracht OPGELET: Controleer zorgvuldig of de gekozen waarde geschikt is voor het gebruikte motormodel.
04-08	04 = minimale kracht ... 08 = maximale kracht.
71 01	Selectie van de positie van installatie van de motor ten opzichte van de opening, aanzicht binnenzijde
00	Motor links gemonteerd.
01	Motor rechts gemonteerd.
72 01	Activering eindschakelaar OPMERKING: als de parameter gewijzigd wordt, koppelt u de 230 V~-voeding los, wacht u tot het display uitgeschakeld is en sluit u de voeding opnieuw aan. Herhaal de procedure van de lering.
00	Geen eindschakelaar geïnstalleerd.
01	Eindschakelaar opening en sluiting geïnstalleerd.
02	Eindschakelaars opening geïnstalleerd.
73 00	Configuratie contactlijst COS1
00	Contactlijst NIET GEÏNSTALLEERD.
01	Contact N.C. (Normally Closed). De beweging van de poort wordt enkel omgekeerd bij de opening.
02	Contact met weerstand van 8k2. De beweging van de poort wordt enkel omgekeerd bij de opening.
03	Contact N.C. (Normally Closed). De beweging van de poort wordt altijd omgekeerd.
04	Contact met weerstand van 8k2. De beweging van de poort wordt altijd omgekeerd.
74 00	Configuratie contactlijst COS2
00	Contactlijst NIET GEÏNSTALLEERD.
01	Contact N.C. (Normally Closed). De beweging van de poort wordt enkel omgekeerd bij de sluiting.
02	Contact met weerstand van 8k2. De beweging van de poort wordt enkel omgekeerd bij de sluiting.
03	Contact N.C. (Normally Closed). De beweging van de poort wordt altijd omgekeerd.
04	Contact met weerstand van 8k2. De beweging van de poort wordt altijd omgekeerd.
75 01	Configuratie encoder OPMERKING: Bij afwezigheid van een encoder, wordt de controle op basis van de werktijd uitgevoerd. Als de parameter gewijzigd wordt, koppelt u de 230 V~-voeding los, wacht u tot het display uitgeschakeld is en sluit u de voeding opnieuw aan. Herhaal de procedure van de lering.
00	Geen encoder geïnstalleerd.
01	Optische encoder geïnstalleerd; 8 pulsen per toer.
02	Magnetische encoder geïnstalleerd; 1 pulsen per toer. Enkel de reeks E30 gebruikt een magnetische encoder.
76 00	Configuratie 1° radiokanaal (PR1) OPMERKING: Met ontvanger ROGER TECHNOLOGY met koppeling.
77 01	Configuratie 2° radiokanaal (PR2) OPMERKING: Met ontvanger ROGER TECHNOLOGY met koppeling.
00	STAP STAP.

01	GEDEELTELIJKE OPENING.
02	OPENING.
03	SLUITING.
04	STOP.
05	Welkomstverlichting. De uitgang COR wordt bestuurd door de afstandsbediening. Het licht blijft vast oplichten zolang de afstandsbediening actief is. De parameter 79 wordt verwaarloosd.
06	Welkomstverlichting ON-OFF. De uitgang COR wordt bestuurd door de afstandsbediening. De afstandsbediening schakelt de welkomstverlichting in/uit. De parameter 79 wordt verwaarloosd.
07	KNIPPERLICHT. De uitgang KNIPPERLICHT wordt beheerd door de afstandsbediening. Het licht blijft vast oplichten zolang de afstandsbediening actief is. De parameter 7B wordt genegeerd.
08	KNIPPERLICHT ON-OFF. De uitgang KNIPPERLICHT wordt beheerd door de afstandsbediening. De afstandsbediening schakelt de welkomstverlichting in/uit. De parameter 7B wordt genegeerd.

78 00 Configuratie intermittentie knipperlicht	
00	De intermittentie wordt elektronisch bestuurd door het knipperlicht.
01	Langzame intermittentie.
02	Langzame intermittentie bij de opening, snel bij de sluiting.

79 02 Selectie bedrijfsmodus welkomstverlichting	
00	Gedeactiveerd.
01	IMPULSIEF. De verlichting wordt kort geactiveerd bij het begin van elk manoeuvre.
02	ACTIEF. De verlichting wordt geactiveerd zolang het manoeuvre duurt.
03-90	van 3 tot 90 s. De verlichting blijft actief tot het einde van het manoeuvre, voor de ingestelde tijdsduur.
92-98	van 2 tot 8 minuten. De verlichting blijft actief tot het einde van het manoeuvre, voor de ingestelde tijdsduur.
99	ELEKTROSLOT. Schakelt de uitgang COR in voor gebruik met elektroslot (fig. 5).

80 00 Configuratie contact klok (ORO)	
Wanneer de functie van de klok wordt geactiveerd, wordt de poort geopend en blijft ze open voor de tijd die is geprogrammeerd door de klok. Wanneer de geprogrammeerde tijd is verstreken, geprogrammeerd door de externe inrichting (klok), wordt de poort gesloten.	
00	Wanneer de functie van de klok wordt geactiveerd, wordt de poort geopend en blijft ze open. Elke bediening wordt verwaarloosd.
01	Wanneer de functie van de klok wordt geactiveerd, wordt de poort geopend en blijft ze open. Elke bediening wordt aanvaard. Wanneer de poort opnieuw helemaal is geopend, wordt de functie van de klok opnieuw geactiveerd.

90 00 Reset van de standaard fabriekswaarde	
OPMERKING: Deze procedure is enkel mogelijk als GEEN wachtwoord ter bescherming van de gegevens is ingesteld.	
	<p>Opgelet! De reset wist elke eerder uitgevoerde selectie, behalve de parameter A1: controleer of alle parameters geschikt zijn voor de installatie. De standaard fabriekswaarden kunnen ook gereset worden door de toetsen + (plus) en - (min) te gebruiken zoals vervolgens wordt aangeduid:</p> <ul style="list-style-type: none"> • Schakel de voeding uit. • Druk op de toetsen + (plus) en - (min), en houd ze ingedrukt om de voeding in te schakelen. • Op de display knippert $\overline{E5}$ na 4 s. • De standaard fabriekswaarden zijn gereset.

Identificatienummer	
Het identificatienummer bestaat uit de waarden van de parameters van 00 tot 05.	
OPMERKING: de waarden die zijn aangeduid in de tabel zijn puur indicatief	

n001	Versie HW	Voorbeeld: 01 23 45 67 89 01 23
n123	Productiejaar	
n245	Productieweek	
n367		
n489	Serienummer	
n501		
n623	Versie FW	

Weergave teller manoeuvres
 Het nummer bestaat uit de waarden van de parameters van $\alpha 0$ tot $\alpha 1$ vermenigvuldigd met 100.
OPMERKING: de waarden die zijn aangeduid in de tabel zijn puur indicatief

$\alpha 001$	Uitgevoerde manoeuvres
$\alpha 123$	Voorbeeld: 01 23 x100 = 12.300 manoeuvres

Weergave urenteller manoeuvres
 Het nummer bestaat uit de waarden van de parameters van $h0$ tot $h 1$.
OPMERKING: de waarden die zijn aangeduid in de tabel zijn puur indicatief

h001	Uren manoeuvres
h123	Voorbeeld: 01 23 = 123 uur

Weergave teller dagen inschakeling regeleenheid
 Het nummer bestaat uit de waarden van de parameters van $d0$ tot $d 1$.
OPMERKING: de waarden die zijn aangeduid in de tabel zijn puur indicatief

d001	Dagen inschakeling
d123	Voorbeeld: 01 23 = 123 dagen

Wachtwoord
 Wanneer het wachtwoord is geactiveerd ($CP=0 1$) kunnen de parameters weergegeven worden maar kunnen de waarden NIET gewijzigd worden.
 Het wachtwoord is eenduidig: één wachtwoord kan dus de automatisering besturen.
OPGELET: Als het wachtwoord wordt verloren, moet de assistentdienst gecontacteerd worden.

P100	Procedure activering wachtwoord:
P200	<ul style="list-style-type: none"> Voer de gewenste gegevens in de parameters $P 1, P2, P3$ en $P4$. Met de toetsen UP ▲ en/of DOWN ▼ wordt de parameter CP weergegeven. Druk 4 s lang op de toetsen + en =. Wanneer de display knippert, is het wachtwoord gememoriseerd. Schakel de regeleenheid uit en opnieuw in. Controleer of het wachtwoord is geactiveerd ($CP=0 1$).
P300	Procedure tijdelijke deblokking:
P400	<ul style="list-style-type: none"> Voer het wachtwoord in. Controleer dat $CP=00$.
	Procedure wachtwoord wissen:
	<ul style="list-style-type: none"> Voer het wachtwoord in ($CP=00$). Memoriseer de waarden van $P 1, P2, P3, P4 = 00$ Met de toetsen UP ▲ en/of DOWN ▼ wordt de parameter CP weergegeven. Druk 4 s lang op de toetsen + en =. Wanneer de display knippert, is het wachtwoord gewist (de waarden $P 100, P2 00, P3 00$ en $P4 00$ betekenen "wachtwoord afwezig"). Schakel de regeleenheid uit en opnieuw in ($CP=00$).

$CP 00$	Wijziging wachtwoord
00	Bescherming gedeactiveerd.
01	Bescherming geactiveerd.

14 Voorbeeld van installatie met twee tegengestelde automatiseringen

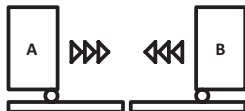

Er kunnen twee tegengestelde schuifautomatiseringen verbonden worden met een regleenheid H70/104AC-105AC.

Verbind de besturingseenheden met elkaar door middel van relais gevoed met 24 V~, niet door ons geleverd, zoals weergegeven in de afbeelding.

Het is mogelijk een enkele radiokaart te gebruiken, die in een van de twee besturingseenheden A of B geplaatst wordt. Gebruik de uitgang COR om de radiocommando's te beheren. Stel de parameter 76 in op de waarde 005.

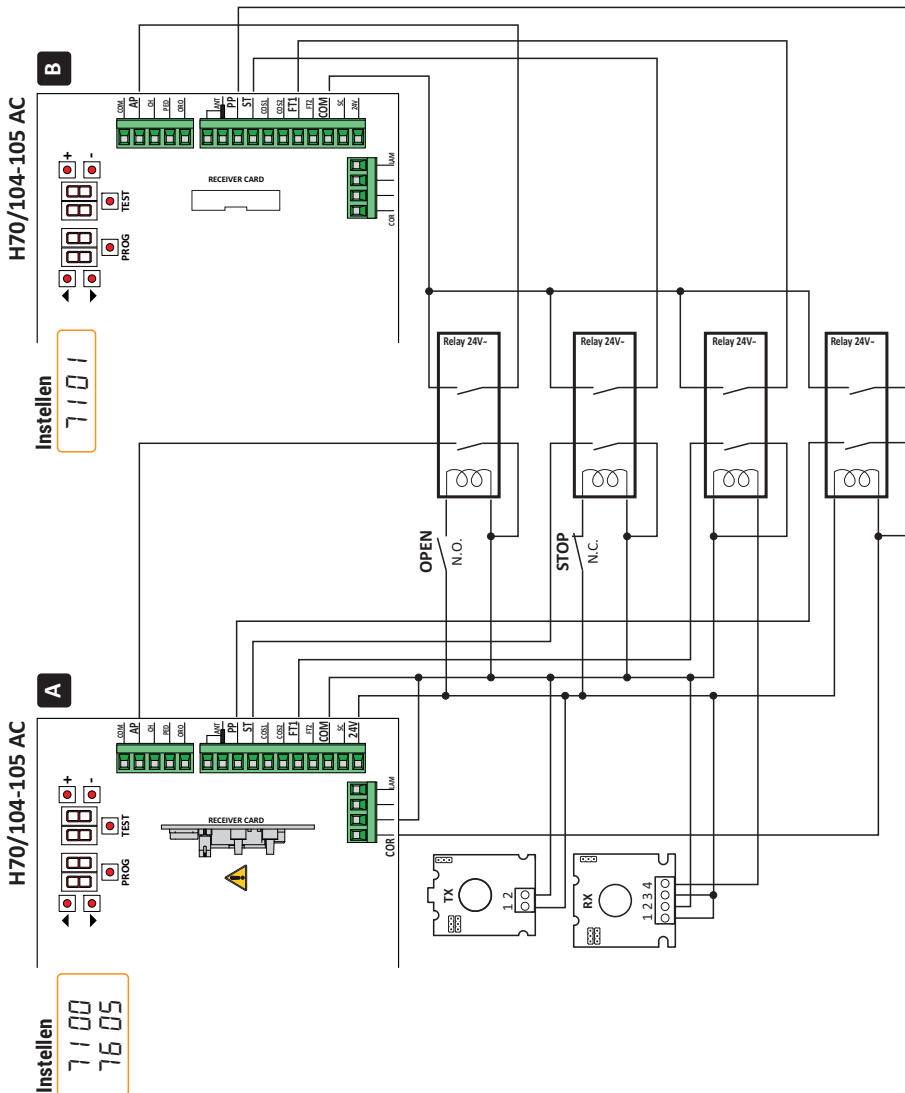

15 Signalering van de veiligheidsingangen en van de bedieningen (modus TEST)

Als geen vrijwillige bedieningen zijn geactiveerd, moet op de toets TEST gedrukt worden en moet het volgende gecontroleerd worden:

DISPLAY	MOGELIJKE OORZAAK	INGREEP VANAF SOFTWARE	TRADITIONELE INGREEP
88 5b(Sb)	De greep van de deblokkering is geopend.	-	Sluit de greep van de deblokkering en draai de sleutel in de sluitpositie. Controleer de aansluiting op het contact van de deblokkering.
88 1B	Veiligheidscontact STOP geopend.	-	Installeer een STOP knop (N.C.) of overbrug het contact ST met het contact COM.
88 17	Contactlijst COS1 niet of verkeerd aangesloten.	Indien deze niet wordt gebruikt of moet uitgesloten worden, moet de parameter 73 00 ingesteld worden.	Indien deze niet wordt gebruikt, moet het contact COS1 overbrugd worden met het contact COM .
88 16	Contactlijst COS2 niet of verkeerd aangesloten.	Indien deze niet wordt gebruikt of moet uitgesloten worden, moet de parameter 74 00 ingesteld worden.	Indien deze niet wordt gebruikt, moet het contact COS2 overbrugd worden met het contact COM .
88 15	Fotocel FT1 niet of verkeerd aangesloten.	Indien deze niet wordt gebruikt of moet uitgesloten worden, moet de parameter 50 00 en 51 00 ingesteld worden.	Indien deze niet wordt gebruikt, moet het contact FT1 overbrugd worden met het contact COM . Controleer de aansluiting en de referenties van het aansluitschema (afb. 8).
88 14	Fotocel FT2 niet of verkeerd aangesloten.	Indien deze niet wordt gebruikt of moet uitgesloten worden, moet de parameter 53 00 en 54 00 ingesteld worden.	Indien deze niet wordt gebruikt, moet het contact FT2 overbrugd worden met het contact COM . Controleer de aansluiting en de referenties van het aansluitschema (afb. 8).
88 FE	Beide eindschakelaars hebben een open contact of zijn niet aangesloten.	-	Controleer de aansluiting van de eindschakelaar.
88 FA	De poort bevindt zich op de eindschakelaar van de opening.	Als de aanduiding van de eindschakelaar fout is, moet de instelling van de parameter 71 gecontroleerd worden.	-
	De eindschakelaar van de opening is niet aangesloten.	-	Controleer de aansluiting van de eindschakelaar.
88 FC	De poort bevindt zich op de eindschakelaar van de sluiting.	Als de aanduiding van de eindschakelaar fout is, moet de instelling van de parameter 71 gecontroleerd worden.	-
	De eindschakelaar van de sluiting is niet aangesloten.	-	Controleer de aansluiting van de eindschakelaar.
PP 00	In afwezigheid van de vrijwillige bediening kan het zijn dat het contact (N.O.) defect is of dat de aansluiting op een knop fout is.	-	Controleer de contacten PP - COM en de aansluitingen van de knop.
CH 00		-	Controleer de contacten CH - COM en de aansluitingen van de knop.
AP 00		-	Controleer de contacten AP - COM en de aansluitingen van de knop.
PE 00		-	Controleer de contacten PED - COM en de aansluitingen op de knop.
Q-00	In afwezigheid van de bediening kan het zijn dat het contact (N.O.) defect is of dat de aansluiting op de timer fout is.	-	Controleer de contacten ORO - COM . Het contact mag niet overbrugd worden als het niet wordt gebruikt.

OPMERKING: Druk op de toets TEST om de modus TEST te verlaten.

Er wordt aanbevolen om de signaleringen van de status van de veiligheidsingangen en van de ingangen altijd op te lossen in de modus "ingreep vanaf software".

16 Signalering alarmen en storingen

PROBLEEM	ALARMSIGNALERING	MOGELIJKE OORZAAK	INGREEP
De poort wordt niet geopend of niet gesloten.	LED POWER uit	Geen stroomtoevoer.	Controleer de stroomkabel.
	LED POWER uit	Verbrande zekeringen.	Vervang de zekering. Er wordt aanbevolen om de zekeringen enkel te verwijderen en opnieuw te plaatsen wanneer de netspanning is uitgeschakeld.
	Voorbeeld: 15 EE 21 EE 24 AC knipperlicht	Fout in de configuratieparameters.	Stel de configuratiewaarde correct in, en bewaar ze.
De procedure van de lering wordt niet voltooid.	AP PE	De toets TEST werd onterecht ingedrukt.	Herhaal de procedure van de lering.
		De veiligheden zijn in alarm gesteld.	Druk op de toets TEST en controleer de veiligheid/en die in alarm is/zijn en de respectievelijke aansluitingen van de veiligheden.
De radiobediening heeft weinig bereik en werkt niet wanneer de automatisering in beweging is.	-	De radiotransmissie wordt belemmerd door metalen structuren of muren van gewapend beton.	Installeer de poortvleugelsnne.
	-	Batterijen leeg.	Vervang de batterijen van de radiobediening.
Het knipperlicht werkt niet.	-	Lampje / LED verbrand of draden knipperlicht losgekoppeld.	Controleer het LED circuit en/of de draden.
De controlelamp van 'poort geopend' werkt niet.	-	Lampje verbrand of draden losgekoppeld.	Controleer het lampje en/of de draden.
De poort voert het gewenste manoeuvre niet uit.	-	Draden motor omgekeerd.	Keer de twee draden op de klemmen X-Y-Z of Z-Y-X om.

OPMERKING: Druk op de toets TEST; de alarmsignalering wordt tijdelijk gewist. Wanneer een bediening wordt ontvangen, als het probleem niet is opgelost, verschijnt de alarm signalering op de display.

17 Mechanische deblokkering (enkel voor H70/104AC)



Indien spanning ontbreekt, is het mogelijk om de poort te deblokkeren zoals is aangeduid in de handleiding voor het gebruik en het onderhoud van de automatisering H30, M30, G30, E30 of R30.

Wanneer de spanning wordt hersteld en de eerste bediening wordt ontvangen, start de regeleenheid een manoeuvre van opening in de modus van terugwinning positie (zie hoofdstuk 18). De inschakeling van een van de twee eindschakelaars staat de onmiddellijke recuperatie van de positie toe.

18 Modus terugwinning positie

Na een stroomstoring, of na het ontgrendelen van de motor of na drie keer achter elkaar in dezelfde positie een hindernis gedetecteerd te hebben (met geactiveerde encoder), start de besturingseenheid bij het eerste commando een manoeuvre in de modus positieterugwinning.

De manoeuvre voor positieterugwinning gebeurt aan lage snelheid. Het knipperlicht wordt geactiveerd met een andere sequentie dan de normale werking (3 s aan, 1,5 s uit).

Tijdens deze fase recupereert de regeleenheid de gegevens van de installatie. Opgelet! Geef in deze fase geen commando's, tot de poort de manoeuvre voor opening en sluiting volledig uitgevoerd heeft.

De inschakeling van een van de twee eindschakelaars staat de onmiddellijke recuperatie van de positie toe.

19 Test



De test moet worden uitgevoerd door gekwalificeerd technisch personeel. De installateur moet de impactkrachten meten en moet op de bedieningsregeleenheid de waarden van de snelheid en het koppel selecteren die aan de gemotoriseerde deur of poort toestaan dat de beperkingen worden gerespecteerd die zijn aangeduid in de normen EN 12453 en EN 12445. Controleer dat de aanwijzingen worden gerespecteerd die zijn aangeduid in Hoofdstuk 1 "ALGEMENE WAARSCHUWINGEN".

- Schakel de voeding in.
- Controleer dat alle aangesloten bedieningen correct werken.
- Controleer de slag en de vertragingen.
- Controleer dat de veiligheden correct ingrijpen.
- Schakel de netvoeding uit en opnieuw in. Controleer of de fase van de terugwinning van de positie correct wordt voltooid.
- Controleer de afstelling van de eindschakelaars (indien geïnstalleerd).
- Controleer de correcte werking van het deblokkeersysteem (enkel voor H70/104AC).

20 Inbedrijfstelling

De installateur is verplicht om het technische dossier van de installatie op te stellen en het minstens 10 jaar te bewaren, dat het bedradingsschema, de tekening en de foto's van de installatie, de risicoanalyse en de aangenomen oplossingen, de verklaring van overeenstemming van de fabrikant van alle aangesloten apparaten, de handleiding van elk apparaat en/of accessoire en het onderhoudsplan van de installatie bevat.

Bevestig een plaat op de gemotoriseerde poort of deur die de gegevens van de automatisering, de naam van de persoon die verantwoordelijk is voor de inbedrijfstelling, het serienummer, het bouwjaar en de CE-markering bevat.

Bevestig een plaat en/of label met de aanduidingen van de bewerkingen om het systeem handmatig te ontgrendelen.

Realiseeren overhandig aan de eindgebruiker de verklaring van overeenstemming, de instructies en de waarschuwingen voor het gebruik en het onderhoud. Controleer dat de eindgebruiker de correcte automatische, handmatige en noodwerking van de installatie heeft begrepen.

Informeer de eindgebruiker over de gevaren en risico's die aanwezig kunnen zijn.

21 Onderhoud

Voer het geprogrammeerde onderhoud elke zes maanden uit.

Controleer de status van reiniging en de werking.

Indien vuil, vochtigheid, insecten of ander aanwezig is, moet de voeding uitgeschakeld worden en moeten de kaart en de box gereinigd worden.

Voer opnieuw de testprocedure uit.

Indien de printplaat sporen roest bevat, moet de vervanging ervan beoordeeld worden.

22 Inzameling



Het product moet altijd gedemonteerd worden door gekwalificeerd technisch personeel dat de geschikte procedures voor de correcte verwijdering van het product volgt. Dit product bestaat uit verschillende materiaalsoorten, waarvan bepaalde kunnen gerecycled worden en andere moeten ingezameld worden via de recycle- en inzamelsystemen die worden voorzien door de plaatselijke reglementeringen voor deze productcategorie.

Het is verboden om dit product weg te gooien bij het huishoudafval. Voer de “gescheiden inzameling” in volgens de methodes die worden voorzien door de plaatselijke reglementeringen; of overhandig het product opnieuw aan de verkoper wanneer een nieuw gelijkwaardig product wordt aangeschaft.

De plaatselijke reglementeringen kunnen zware straffen voorzien indien dit product illegaal wordt gedumpt. **Opgelet!** Sommige delen van dit product kunnen vervuilende of gevaarlijke stoffen bevatten, die schadelijke effecten voor het milieu en de menselijke gezondheid kunnen hebben indien niet correct ingezameld.

23 Bijkomende informatie en contact

Alle rechten van deze uitgave zijn exclusieve eigendom van ROGER TECHNOLOGY. ROGER TECHNOLOGY behoudt zich het recht voor om eventuele wijzigingen aan te brengen, zonder voorafgaande waarschuwing. Kopieën, scans, wijzigingen of aanpassingen zijn uitdrukkelijk verboden zonder voorafgaande schriftelijke toestemming van ROGER TECHNOLOGY.

KLANTENDIENST ROGER TECHNOLOGY:

actief: van maandag tot vrijdag
van 8:00 tot 12:00 - van 13:30 tot 17:30

Telefoon: +39 041 5937023

E-mail: service@rogertechnology.it

Skype: service_rogertechnology

Voor eventuele problemen of vragen in verband met de automatisering moet

de module "HERSTELLINGEN" online ingevuld worden op onze website www.rogertechnology.com/B2B in het deel Self Service.

EG-verklaring van overeenstemming

Ondergetekende Dino Florian, wettelijke vertegenwoordiger van Roger Technology - Via Botticelli 8, 31021 Mogliano V.to (TV) VERKLAART dat het commandocentrum **H70/104AC - H70/105AC** voldoet aan de essentiële eisen en andere relevante bepalingen die zijn vastgelegd in de volgende EG-richtlijnen:

- 2014/35/UE LVD-richtlijn
- 2014/30/UE EMC-richtlijn
- 2014/53/UE RED-richtlijn
- 2011/65/UE RoHS-richtlijn

en dat alle volgende normen en/of technische specificaties zijn toegepast:

EN 61000-6-3:2007 + A1:2011 + A1/AC:2012

EN IEC 61000-6-2:2019

EN 60335-1:2012 + AC:2014 + A1:2019 + A11:2014 + A13:2017 + A14:2019

EN 60335-2-103:2015

ETSI EN 301 489-1 V2.2.3

ETSI EN 301 489-3 V2.1.1

Plaats: Mogliano V.to Datum: 26/03/2021 Handtekening



1 Ostrzeżenia ogólne



OSTROŻNIE: WAŻNE INSTRUKCJE BEZPIECZEŃSTWA PRZESTRZEGANIE TYCH INSTRUKCJI JEST WAŻNE DLA ZAPEWNIENIA BEZPIECZEŃSTWA OSÓB ZACHOWAĆ NINIEJSZĄ INSTRUKCJĘ

Ta instrukcja montażowa jest przeznaczona wyłącznie dla specjalistów.

 Nieprzestrzeganie wskazań zawartych w niniejszej instrukcji może spowodować obrażenia ciała lub uszkodzenie urządzenia.

ROGER TECHNOLOGY uchyla się od wszelkiej odpowiedzialności za nieprawidłową eksploatację lub wykorzystanie inne, niż zamierzone i podane w tej instrukcji.

Instalacja, połączenia elektryczne oraz regulacje mogą być wykonywane wyłącznie przez specjalistów działających zgodnie z zasadami techniki oraz zgodnie z obowiązującymi przepisami.

Uważnie przeczytać instrukcję przed rozpoczęciem instalacji urządzenia.

Nieprawidłowa instalacja może stanowić źródło zagrożenia.

Przed rozpoczęciem instalacji sprawdzić stan produktu: w przypadku wątpliwości nie używać produktu i zwracać się wyłącznie do profesjonalnie wykwalifikowanego personelu.

Nie instalować produktu w środowisku lub atmosferze podatnych na wystąpienie wybuchu: występowanie łatwopalnych gazów lub oparów stanowi poważne zagrożenie dla bezpieczeństwa.

Przed zainstalowaniem silnika należy przeprowadzić wszystkie zmiany strukturalne związane z konstrukcją elementów zabezpieczających, ochroną lub oddzieleniem wszystkich obszarów zgniatania, przecinania, przenoszenia i niebezpieczeństwa ogólnego.

OSTROŻNIE: sprawdzić, czy istniejąca konstrukcja posiada niezbędne wymagania dotyczące wytrzymałości i stabilności.

Firma ROGER TECHNOLOGY nie ponosi odpowiedzialności za nieprzestrzeganie zasad dobrej techniki w zakresie konstrukcji futryn, które mają zostać wyposażone w napęd, ani też za wszelkie odkształcenia, które mogą wystąpić podczas użytkowania.

Urządzenia zabezpieczające (fotokomórki, czułe brzegi, wyłączniki awaryjne, itp.) muszą być instalowane z uwzględnieniem: obowiązujących przepisów i dyrektyw, kryteriów dobrej techniki, środowiska instalacji, logiki działania systemu i sił wywoływanych przez napędzane drzwi lub bramy.

Urządzenia zabezpieczające muszą chronić ewentualne obszary zgniecenia, przecięcia, przenoszenia i niebezpieczeństwa ogólnego wywoływane przez drzwi lub bramy z napędem; instalatorowi zaleca się sprawdzenie, czy ruchome skrzydła nie mają ostrych krawędzi lub takich, które mogłyby spowodować ryzyko przecięcia i/lub przeniesienia.

Jeśli jest to wymagane zgodnie z analizą ryzyka, należy zainstalować czułe odkształcalne krawędzie na ruchomej części.

Należy zauważyć, że zgodnie z normą UNI EN 12635, wszystkie wymogi norm EN 12604 i EN 12453 muszą zostać spełnione, a jeśli to konieczne, także zweryfikowane.

Normy europejskie EN 12453 i EN 12445 określają minimalne wymagania dotyczące bezpieczeństwa w zakresie użytkowania drzwi i bram z napędem. W szczególności przewidują one stosowanie ograniczenia siły i urządzeń bezpieczeństwa (podesty czułe na nacisk, bariery niematerialne, działanie przy obecności człowieka, itp.) wykrywających obecność osób lub przedmiotów i uniemożliwiających uderzenie w dowolnych okolicznościach.

Instalator jest zobowiązany do wykonania pomiaru siły uderzenia i wybrania na centrali sterującej wartości prędkości i momentu, które zapewnią zgodność drzwi lub bramy z napędem z limitami określonymi w normach EN 12453 i EN 12445.

Firma ROGER TECHNOLOGY, w celu zapewnienia bezpieczeństwa i dobrego funkcjonowania, zrzeka się wszelkiej odpowiedzialności w przypadku zainstalowania niekompatybilnych podzespołów.

W przypadku aktywnej funkcji obecności człowieka obowiązkiem instalatora jest sprawdzenie maksymalnej odległości zatrzymania lub alternatywnego użycia odkształcalnej gumowej krawędzi, prędkości zamykania przejścia i ogólnie wszelkich środków określonych przez obowiązujące normy. Ponadto informujemy, że jeśli środek sterowania jest stały, musi być ustawiony w pozycji, która zapewnia kontrolę i działanie automatyki, a typ sterowania i rodzaj zastosowania spełnia wymogi normy UNI EN 12453 tabela 1 (z następującymi ograniczeniami: sterowanie typu A lub B i rodzaj zastosowania 1 lub 2).

W przypadku korzystania z funkcji obecności człowieka należy poprosić o oddalenie się od automatyki osoby znajdujące się w zasięgu działania ruchomych części; bezpośrednie elementy sterujące muszą być zainstalowane na wysokości co najmniej 1,5 m i nie powinny być dostępne dla wszystkich; ponadto, o ile urządzenie nie jest obsługiwane za pomocą klucza, powinny być one umieszczone w bezpośrednim widoku na część napędową i z dala od części ruchomych.

Zastosować oznaczenia przewidziane przez obowiązujące przepisy w celu wskazania niebezpiecznych obszarów.

Każda instalacja musi mieć widoczne oznaczenie danych identyfikacyjnych napędzanych drzwi lub bramy zgodnie z normą EN 13241-1:2001 lub z kolejnymi zmianami



Zainstalować wyłącznik lub wielobiegunowy rozłącznik sekcyjny o rozwarciu styków wynoszącym ponad 3 mm; umieścić rozłącznik w pozycji OFF i odłączyć ewentualne baterie pastylkowe przed przystąpieniem do czyszczenia lub konserwacji.

Sprawdzić, czy przed instalacją elektryczną zainstalowano wyłącznik różnicowy z progiem wynoszącym 0,03 A oraz zabezpieczenie przed przetężeniem, spełniające zasady dobrej techniki oraz wymogi obowiązujących przepisów.

Jeżeli jest taka potrzeba, podłączyć siłownik do sprawnej instalacji uziemiającej, wykonanej w sposób zgodny z obowiązującymi przepisami bezpieczeństwa. Obsługa części elektronicznych musi odbywać się za pomocą antystatycznych, przewodzących bransoletek połączonych z masą.

Do ewentualnych napraw lub wymiany urządzeń stosować wyłącznie oryginalne części zamienne.

Instalator musi dostarczyć wszystkie informacje dotyczące automatycznego, ręcznego i awaryjnego działania napędzanych drzwi lub bram oraz przekazać użytkownikowi systemu instrukcje obsługi.

Należy unikać prac w pobliżu zawiasów lub ruchomych części mechanicznych. Nie wchodzić w obszar zasięgu napędzanych drzwi lub bram, gdy są one w ruchu.

Nie opierać się ruchowi napędzanych drzwi lub bram, ponieważ może to spowodować niebezpieczne sytuacje.

Napędzane drzwi lub bramy mogą być używane przez dzieci w wieku co najmniej 8 lat oraz przez osoby o ograniczonych możliwościach fizycznych, sensorycznych lub umysłowych, lub osoby bez doświadczenia lub niezbędnej wiedzy, pod warunkiem, że znajdują się one pod nadzorem lub po otrzymaniu instrukcji dotyczących bezpiecznego użytkowania urządzenia i zrozumienia związanych z nim zagrożeń.

Dzieci muszą znajdować się pod opieką, aby uniemożliwić im zabawę lub przebywanie w zasięgu działania napędzanych drzwi lub bram.

Piloty i/lub inne urządzenia sterujące należy trzymać z dala od dzieci, aby zapobiec niezamierzonemu uruchomieniu napędzanych drzwi lub bramy.

Nieprzestrzeganie powyższych zaleceń może prowadzić do niebezpiecznych sytuacji.

Wszelkie naprawy lub interwencje techniczne muszą być przeprowadzane przez wykwalifikowany personel.

Czyszczenie i konserwacja mogą być wykonywane wyłącznie przez wykwalifikowany personel.

W przypadku uszkodzenia lub nieprawidłowego działania produktu należy wyłączyć przełącznik zasilania, powstrzymać się od wszelkich prób napraw lub bezpośredniej interwencji i skontaktować się wyłącznie z wykwalifikowanym personelem.











Nie zaśmiecać otoczenia materiałami opakowaniowymi (plastik styropian itp.) ani nie pozostawiać ich w zasięgu dzieci, gdyż stanowią potencjalne źródła zagrożenia.

Zutylizować i poddać recyklingowi elementy opakowania zgodnie z obowiązującymi przepisami.

Należy zachować niniejsze instrukcje i przekazać je innym osobom mogącym korzystać z systemu.

2 Symbole

Poniżej wskazane są symbole znajdujące się w instrukcji lub na etykietach produktów oraz opis ich znaczenia.

	Ogólne niebezpieczeństwo. Ważna informacja dotycząca bezpieczeństwa. Wskazuje czynności lub sytuacje, przy których personel musi uważać w szczególny sposób.
	Niebezpieczne napięcie. Wskazuje czynności lub sytuacje, przy których personel musi uważać w szczególny sposób na niebezpieczne napięcie.
	Niebezpieczeństwo gorących powierzchni. Wskazuje niebezpieczeństwo z powodu występowania ogrzewanych obszarów lub części o wysokich temperaturach (niebezpieczeństwo poparzenia)
	Przydatne informacje. Wskazuje informacje przydatne przy instalacji.
	Patrz: Instrukcja instalacji i obsługi. Wskazuje na obowiązek zapoznania się z instrukcją lub oryginalnym dokumentem, który musi być dostępny do przyszłych zastosowań i w żaden sposób nie może ulec pogorszeniu.
	Punkt podłączenia uziemienia ochronnego.
	Wskazuje dopuszczalny zakres temperatur.
	Prąd zmienny (AC)
	Prąd stały (DC)
	Symbol dla utylizacji produktu zgodnie z dyrektywą WEEE, patrz rozdział 22.

3 Opis urządzenia

Centrala **H70/104AC** steruje napędami do bram przesuwnych i uchylnych z 1 silnikiem ROGER asynchronicznym jednofazowym 230 V~ (lub 115 V~ **H70/104AC/115**).

Centrala **H70/105AC** steruje napędami do bram przesuwnych i uchylnych z 1 silnikiem asynchronicznym jednofazowym 230 V~ (lub 115 V~ **H70/105AC/115**).

ROGER TECHNOLOGY uchyla się od wszelkiej odpowiedzialności za nieprawidłową eksploatację lub wykorzystanie inne, niż zamierzone i podane w tej instrukcji.



Zaleca się stosowanie akcesoriów, elementów sterowniczych i zabezpieczeń firmy ROGER TECHNOLOGY. Zaleca się zwłaszcza instalację fotokomórek technologia **F2ES** lub **F2S**.

 Więcej informacji można znaleźć w podręczniku instalacji automatyki H30, M30, G30, E30 lub R30.

4 Aktualizacja wersji N6=17

- Ulepszono zarządzanie komendą dostarczaną przez dostawcę do innego miejsca

5 Charakterystyka techniczna urządzenia

	H70/104AC - H70/105AC	H70/104AC/115 - H70/105AC/115
NAPIĘCIE ZASILANIA	230 V~ ± 10% 50 Hz	115 V~ ± 10% 60 Hz
MOC MAKSYMALNA POBIERANA Z SIECI	650 W	
BEZPIECZNIKI	F1 = F6,3A 250 V (5x20) zabezpieczenie obwodu zasilania silników F2 = F315mA 250 V (5x20) zabezpieczenie zasilania akcesoriów	
PODŁĄCZONE SILNIKI	1	
ZASILANIE SILNIKA	230 V~	115 V~
TYP SILNIKA	asynchroniczny jednofazowy	
TYP STEROWANIA SILNIKIEM	regulacja fazy za pomocą triaki	
MOC MAKSYMALNA SILNIKA	600 W	
MOC MAKSYMALNA LAMPY BŁYSKOWEJ	40 W 230 V~ - 25 W 24 V~/dc (styk bezpotencjałowy)	
MOC MAKSYMALNA OŚWIETLENIA DODATKOWEGO	100 W 230 V~ - 25 W 24 V~/dc (styk bezpotencjałowy)	
MOC KONTROLI OTWARCIA BRAMY	2 W (24 V~)	
MOC WYJŚCIA AKCESORIÓW	6 W (24 V~) - 300 mA	
TEMPERATURA ROBOCZA	 -20°C  +55°C	
STOPIEŃ OCHRONY	IP00 IP54 (H70/105AC/BOX)	IP00 IP54 (H70/105AC/115/BOX)
WYMIARY URZĄDZENIA	mm 98x141x40 Waga: 0,48 kg (H70/105AC/BOX 255x200x99)	

6 Opis połączeń

Wykonaj połączenia jak pokazano na rysunkach.

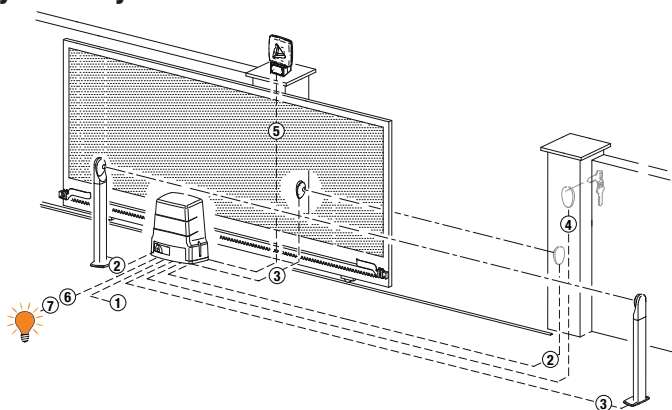

6.1 Rodzaj instalacji



! Obowiązkiem instalatora jest sprawdzenie, czy kable są odpowiednie w stosunku do urządzeń stosowanych w instalacji i ich właściwości technicznych.

POŁĄCZENIE NAPIĘCIE SIECIOWE - CENTRALA			
1	Zasilanie 230 V~ ±10% (115 V~ ±10% H70/104AC/115 - H70/105AC/115)	3x1,5 mm ² (max 15 m)	3x2,5 mm ² (max 30 m)
POŁĄCZENIE CENTRALA - AKCESORIA			
2	Fotokomórki - Odbiornik F2ES/F2S	4x0,5 mm ² (max 20 m)	
3	Fotokomórki - Nadajnik F2ES/F2S	2x0,5 mm ² (max 20 m)	
	Przełącznik z kluczem R85/60	3x0,5 mm ² (max 20 m)	
4	Klawiatura H85/TDS - H85/TTD (połączenie z H85/DEC-H85/DEC2)	2x0,5 mm ² (max 30 m)	
	H85/DEC - H85/DEC2 (połączenie z centrali)	4x0,5 mm ² (max 20 m) Liczba przewodów wzrasta, gdy używany jest więcej niż jeden styk wyjściowy na H85/DEC - H85/DEC2	
POŁĄCZENIE CENTRALA - LAMPA BŁYSKOWA			
5	Lampa błyskowa a LED R92/LED230 - FIFTHY/230 Zasilanie 230 V~ (40 W max)	2x1 mm ² (max 10 m)	
POŁĄCZENIE CENTRALA - KONTROLKA OTWARCIA BRAMY			
6	Zasilanie 24 V~ (2 W max)	2x0,5 mm ² (max 20 m)	
POŁĄCZENIE CENTRALA - OŚWIETLENIE DODATKOWE			
7	Zasilanie 230 V~ (100 W max)	2x1 mm ² (max 20 m)	
POŁĄCZENIE CENTRALA H70/105AC/BOX - SILNIK			
	Silnik	4x1,5 mm ² (max 20 m)	
	Krańcowego H70/105AC/BOX	4x0,5 mm ² (max 20 m)	

6.2 Połączenia elektryczne

	OPIS
	Podłączenie do zasilania sieciowego 230V~ ±10% 50Hz. (H70/104AC/115 - H70/105AC/115 : 115 V~ ± 10% 60Hz).
AP-CM-CH 	Dla H70/104AC: Połączenie ROGER SILNIK. UWAGA: Okablowanie wykonane w zakładzie ROGER TECHNOLOGY. TYLKO H70/105AC. Możliwe jest podłączenie wyłącznika krańcowego zatrzymywania przy otwieraniu do zacisków AP-CM oraz wyłącznika krańcowego zatrzymywania przy zamykaniu do zacisków CH-CM. Zadziałanie wyłącznika krańcowego przerywa zasilanie silnika przy otwieraniu i/lub zamykaniu.
	Podłączenie kondensatora zgodnie ze specyfikacją techniczną w instrukcjach silnika.

7 Elementy sterownicze i akcesoria





 Jeżeli zabezpieczenia ze stykiem N.C. nie są zainstalowane, trzeba je połączyć mostkiem z zaciskami COM, lub dezaktywować modyfikując parametry 50, 51, 53, 54, 73 i 74.

UWAGA: wyłączniki krańcowe nieużywane z płytką H70/105AC muszą być wyłączone przez parametr 72.

LEGENDA:

N.O. (normalnie otwarty)

N.Z. (normalnie zamknięty)

STYK	OPIS
7 (COR) 	8 Podłączenie zasilacza zewnętrznego dla oświetlenia dodatkowego (styk bezpotencjałowy) 230 V~ 100 W - 24 V~/dc (fig. 4).
7 (COR) 	8 Podłączenie zasilacza zewnętrznego dla elektrozamka (styk bezpotencjałowy) maks. 12V~ 15VA (fig. 5).
9 	10(LAM) Podłączenie zasilacza zewnętrznego dla światła migającego (styk bezpotencjałowy) 230V~ maks. 40 W (fig. 3-5). W parametrze R5 można ustawić miganie ostrzegawcze, natomiast w parametrze 7B częstotliwość migania.
11(24V~)	13(COM) Zasilanie urządzeń zewnętrznych 6 W.
12(SC) 	13(COM) Kontrolka otwarcia bramy 24 V=== 3 W (patrz rys. 1-2) Działanie kontrolki reguluje parametr RB .
12(SC)	13(COM) Podłączenie testowe fotokomórek (patrz rys. 9). Do zacisku 12(SC) można podłączyć zasilanie nadajników (TX) fotokomórek. Aby aktywować funkcję testu, ustawić parametr RB 02. Po każdym otrzymanym sygnale centrala wyłącza i włącza fotokomórki w celu sprawdzenia, czy styk przełącza się prawidłowo.

STYK	OPIS
14(FT2) 13(COM) 	Wejście (N.C.) do podłączenia fotokomórki FT2 (rys. 8). Fotokomórki FT2 mają następujące ustawienia fabryczne: – 53 03. Podczas fazy otwierania, jeśli fotokomórka FT2 zostanie zasłonięta, brama zatrzyma się. Po odslonięciu fotokomórki brama kontynuuje otwieranie. – 54 02. Zadziałanie fotokomórki podczas zamykania powoduje zmianę kierunku ruchu. – 55 00. Jeśli fotokomórka FT2 jest zasłonięta, nie można otworzyć bramy. Jeżeli fotokomórki nie są zainstalowane, założyć mostek na zaciski 14(FT2)-13(COM) lub ustawić parametry 53 00 i 54 00.
15(FT1) 13(COM) 	Wejście (N.C.) do podłączenia fotokomórki FT1 (rys. 8). Fotokomórki mają następujące ustawienia fabryczne: – 50 00. Fotokomórka działa tylko podczas zamykania. Podczas otwierania jest ignorowana. – 51 02. Zadziałanie fotokomórki podczas zamykania powoduje zmianę kierunku ruchu. – 52 00. Jeśli fotokomórka FT1 jest zasłonięta, nie można otworzyć bramy. Jeżeli fotokomórki nie są zainstalowane, założyć mostek na zaciski 15(FT1)-13(COM) lub ustawić parametry 50 00 i 51 00.
16(COS2) 13(COM) 	Wejście (N.Z. lub 8,2 kOhm) do podłączenia listwy krawędziowej COS2 (rys. 1-2). Listwa krawędziowa jest fabrycznie skonfigurowana w następujący sposób: – 74 00. Listwa krawędziowa COS2 (styk N.C.) jest dezaktywowana. Jeżeli listwa krawędziowa nie jest zainstalowana, założyć mostek na zaciski 16(COS2)-13(COM) lub ustawić parametry 74 00.
17(COS1) 13(COM) 	Wejście (N.Z. lub 8,2 kOhm) do podłączenia listwy krawędziowej COS1 (rys. 1-2). Listwa krawędziowa jest fabrycznie skonfigurowana w następujący sposób: – 73 00. Listwa krawędziowa COS1 (styk N.C.) jest dezaktywowana. Jeżeli listwa krawędziowa nie jest zainstalowana, założyć mostek na zaciski 17(COS1)-13(COM) lub ustawić parametry 73 00.
18(ST) 13(COM) 	Wejście przycisku STOP (N.Z. lub 8,2 kOhm). Otwarcie styku bezpieczeństwa powoduje zatrzymanie ruchu. UWAGA: styk ma fabrycznie założony mostek w zakładzie ROGER TECHNOLOGY.
19(PP) 13(COM) 	Wejście sygnału trybu krokowego (N.A.). Działanie sygnału jest regulowane parametrem P4.
20 21(ANT) 	Podłączenie anteny do odbiornika radiowego z szybkołączem. Jeżeli używana jest antena zewnętrzna, zastosować kabel RG58, maksymalna zalecana długość: 10 m. UWAGA: starać się nie łączyć kabla.
22(ORO) 26(COM) 	Wejście styku regulatora zegarowego (N.A.). Po aktywacji funkcji zegara brama otwiera się i pozostaje otwarta przez czas zaprogramowany w zegarze. Po upływie czasu zaprogramowanego w urządzeniu zewnętrznym (zegar) brama się zamyka.
23(PED) 26(COM) 	Wejście sygnału otwarcia częściowego (N.A.). Ustawienie fabryczne na 30% całkowitego otwarcia.
24(CH) 26(COM) 	Wejście sygnału zamykania (N.A.).
25(AP) 26(COM) 	Wejście sygnału otwierania (N.A.).
H70/104AC	SB Wtyczka (N.Z.) do podłączenia styku odblokowującego. Po otwarciu uchwytu odblokowującego silnika brama zatrzymuje się i nie reaguje na żadne polecenia. Jeżeli po zamknięciu uchwytu odblokowującego i przestawieniu klucza na pozycję zamknięcia brama znajduje się w pozycji pośredniej, centrala rozpoczyna procedurę szukania pozycji (zob. rozdział 18). UWAGA: Okablowanie wykonane w zakładzie ROGER TECHNOLOGY.
	FC Wtyczka (styki N.Z.) do podłączenia ogranicznika krańcowego mechanicznego (zob. rysunek 6 - część A) lub magnetycznego (zob. rysunek 6 - część B). Po uruchomieniu wyłącznika krańcowego brama zatrzymuje się. UWAGA: Okablowanie wykonane w zakładzie ROGER TECHNOLOGY.
	ENC Wtyczką podłączenia do enkodera zainstalowanego na silniku. OSTROŻNIE! Odłączyć i podłączyć kabel enkodera tylko przy odłączonym zasilaniu. UWAGA: Okablowanie wykonane w zakładzie ROGER TECHNOLOGY.

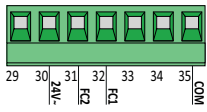
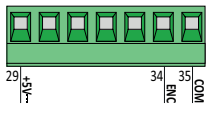
STYK	OPIS						
H70/105AC	 <p>Wejścia (N.Z.) do podłączenia wyłącznika krańcowego otwierania i zamykania (rys. 6). W celu połączenia pomiędzy wyłącznikiem krańcowym i centralą użyć przewodu 4x0,5 mm².</p> <p>Po aktywacji wyłącznika krańcowego brama zatrzymuje się.</p> <p>Zacisku 24 V~ jest używane tylko do zasilania wyłączników krańcowych magnetycznych ROGER TECHNOLOGY.</p> <p>Wyłącznik krańcowy magnetyczny ROGER TECHNOLOGY posiada złącze wtykowe. W przypadku używania z centralą H70/105AC, przeciąć złącze i podłączyć kable w sposób pokazany na rys. 6.</p> <p>UWAGA: jeśli wyłączniki krańcowe nie są obecne lub nie są używane NIE mostkować styków FC1-COM i FC2-COM, ale wyłączenie ich przez par. 72.</p> <p>Działanie wyłącznika krańcowego zależy od wyboru parametru 71 tryb rozszerzony.</p> <table border="1" data-bbox="330 375 1030 438"> <tr> <td>71 01</td> <td>FC1 = krańcowego otwierania</td> <td>FC2 = krańcowego zamykania</td> </tr> <tr> <td>71 00</td> <td>FC1 = krańcowego zamykania</td> <td>FC2 = krańcowego otwierania</td> </tr> </table>	71 01	FC1 = krańcowego otwierania	FC2 = krańcowego zamykania	71 00	FC1 = krańcowego zamykania	FC2 = krańcowego otwierania
	71 01	FC1 = krańcowego otwierania	FC2 = krańcowego zamykania				
71 00	FC1 = krańcowego zamykania	FC2 = krańcowego otwierania					
	 <p>Wejścia do podłączenia ENCODERA ROGER TECHNOLOGY (rys. 7). Fabrycznie włączony jest enkoder typu optycznego (750 I).</p> <p>OSTROŻNIE! Odłączyć i podłączyć kabel enkodera wyłącznie przy odłączonym zasilaniu</p>						
RECEIVER CARD	<p>Wtyczka do odbiornika radiowego z szybkozłączem.</p> <p>Centrala ma fabrycznie ustawione dwie funkcje zdalnego sterowania radiowego:</p> <ul style="list-style-type: none"> - PR1 - sterowanie krokowe (modyfikacja w parametrze 76). - PR2 - sygnał otwarcia częściowego (modyfikacja w parametrze 77). 						

8 Przyciski funkcyjne i wyświetlacz

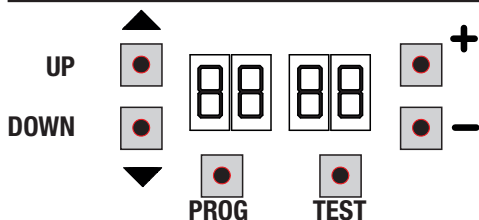

PRZYCIISK	OPIS
UP ▲	Następny parametr
DOWN ▼	Poprzedni parametr
+	Zwiększanie wartości parametru o 1
-	Zmniejszanie wartości parametru o 1
PROG	Programowanie ruchu
TEST	Aktywacja trybu TEST

- Aby wyświetlić parametr, który chcemy zmienić, nacisnąć przyciski UP ▲ i/lub DOWN ▼.
- Przyciskami + i - zmienić wartość parametru. Wartość zaczyna migać.
- Przytrzymanie naciśniętego przycisku + lub przycisku - aktywuje szybkie przewijanie wartości, umożliwiając tym samym szybszą zmianę.
- Aby zapisać ustawioną wartość, poczekać kilka sekund lub przejść do następnego parametru przyciskami UP ▲ lub DOWN ▼. Wyświetlacz szybko miga informując o zapisaniu nowego ustawienia.
- Wartości można modyfikować tylko wtedy, gdy silnik jest wyłączony. Kontrola parametrów jest zawsze możliwa.

9 Włączanie lub uruchamianie

Włączyć zasilanie centrali sterowniczej.

Na ekranie wyświetlany jest tryb statusu sygnałów sterowniczych i zabezpieczeń. Patrz rozdział 7.

10 Tryby działania wyświetlacza

• Wyświetlanie parametrów

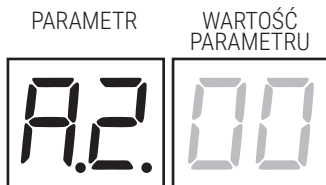

Szczegółowy opis parametrów znajduje się w rozdziale 13.

• Wyświetlanie statusu sygnałów sterowniczych i zabezpieczeń

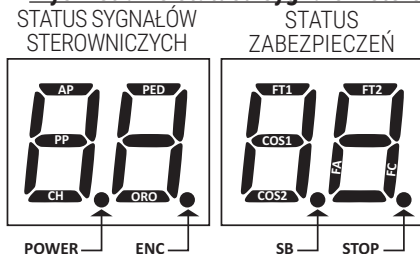

STATUS SYGNAŁÓW STEROWNICZYCH:

Symbole sterowania (segmenty AP=otwiera, PP=krokowo, CH=zamyka, PED=otwarcie częściowe, ORO=zegar) zwykle nie świecą. Podświetlają się w chwili otrzymania sygnału (np.: po zadaniu komendy ruchu krokowego podświetla się segment PP).

STATUS ZABEZPIECZEŃ:

Symbole zabezpieczeń (segmenty FT1/FT2=fotokomórki, COS1/COS2 = listwa krawędziowa, FA = wyłącznik krańcowy otwarcia, FC = wyłącznik krańcowy zamknięcia, ENC = Encoder, SB = otwarty uchwyt odblokowujący (tylko dla H70/104AC) są zazwyczaj

włączone. Jeżeli nie świecą, oznacza to ich alarm lub nie są podłączone.

Jeżeli migają, oznacza to, że są wyłączone odpowiednim parametrem.

• Tryb TEST

Tryb TEST umożliwia wzrokowe sprawdzenie, czy sygnały sterowania i zabezpieczenia są aktywowane.

Tryb włącza się przyciskiem TEST, po zatrzymaniu siłownika. Jeżeli brama jest w uchu, przycisk TEST zatrzymuje ją. Kolejne naciśnięcie aktywuje tryb TEST.

Lampa błyskowa i kontrolka otwarcia bramy włączają się na sekundę po każdym naciśnięciu przycisku lub aktywacji zabezpieczenia.

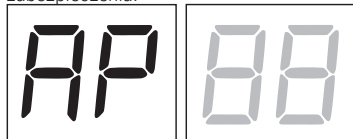

Po lewej stronie ekranu, przez 5 s, wyświetlany jest status sygnałów sterowniczych (AP, CH, PP, PE, OR), TYLKO, jeżeli są one aktywne.

Np. jeżeli zostanie podany sygnał otwarcia, na wyświetlaczu widać AP:

Po prawej stronie ekranu wyświetlany jest status zabezpieczeń. Numer zacisku zabezpieczenia, które włączyło alarm miga.

Kiedy brama jest całkowicie otwarta lub całkowicie zamknięta, na wyświetlaczu pojawia się *FA* lub *FC*, oznacza to, że brama znajduje się na wyłączniku krańcowym otwarcia *FA* lub na wyłączniku krańcowym zamknięcia *FC*.

Na przykład: alarm styku STOP.

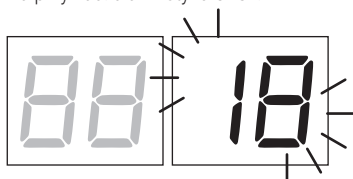

00	Brak alarmów zabezpieczeń.
5b (Sb)	Otwarty uchwyt odblokowujący lub zamek.
18	STOP
17	Listwa krawędziowa COS1.
16	Listwa krawędziowa COS2.
15	Fotokomórka FT1
14	Fotokomórka FT2
FE	Oba wyłączniki krańcowe.
FA	Wyłącznik krańcowy otwarcia. / Wyłącznik krańcowy otwarcia aktywny
FC	Wyłącznik krańcowy zamknięcia. / Wyłącznik krańcowy zamknięcia aktywny

UWAGA: Jeśli jeden lub więcej styków jest otwartych, brama nie otworzy się i/lub nie zamknie. Jeżeli włączył się alarm kilku zabezpieczeń, po rozwiązaniu problemu związanym z pierwszym wyświetla się alarm drugiego i tak dalej.

Aby przerwać tryb testowy, nacisnąć ponownie przycisk TEST.

Po 10 s bezczynności ekran ponownie wyświetla status sygnałów sterowniczych i zabezpieczeń.

• Tryb Stand By

Ten tryb włącza się po 30 min bezczynności. KONTROLKA ZASILANIA miga powoli.

Aby ponownie aktywować centralę, nacisnąć jeden z przycisków: UP ▲, DOWN ▼, +, -.

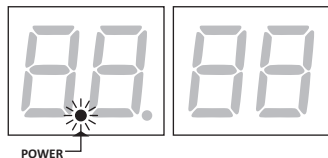

11 Programowanie ruchu

Aby urządzenie działało prawidłowo, trzeba zaprogramować ruch.

Wcześniej:

1. Wybrać położenie silnika względem przejazdu za pomocą parametru 7 I. Fabrycznie parametr jest ustawiony dla silnika zainstalowanego po prawej stronie względem przejazdu, patrząc od wewnątrz.
2. Sprawdzić, czy nie aktywowano funkcji sterowania z przytrzymaniem przycisku (A7 00).
3. Założyć odbojniki otwierania i zamykania.
4. Przesuń bramę do położenia pośredniego.
5. Nacisnąć przycisk TEST (patrz tryb TEST w rozdziale 10) i sprawdzić status sygnałów sterowniczych i zabezpieczeń. Jeżeli nie zainstalowano zabezpieczeń, założyć mostek na styk lub dezaktywować je we właściwym parametrze (50, 5 I, 53, 54, 73 i 74).
6. Wybrać procedurę programowania w zależności od posiadanej instalacji:

A PROCEDURA PROGRAMOWANIA RUCHU Z WYŁĄCZONYM ENKODEREM, Z WYŁĄCZNIKIEM KRAŃCOWYM LUB BEZ WYŁĄCZNIKA (zobacz paragraf 11.1).

B PROCEDURA PROGRAMOWANIA Z WYŁĄCZNIKIEM KRAŃCOWYM, BEZ ENKODERA (zobacz paragraf 11.2).

C PROCEDURA PROGRAMOWANIA BEZ WYŁĄCZNIKA KRAŃCOWEGO I BEZ ENKODERA (zobacz paragraf 11.3).

11.1 PROCEDURA PROGRAMOWANIA RUCHU ZWŁĄCZONYM ENKODEREM, Z WYŁĄCZNIKIEM KRAŃCOWYM LUB BEZ WYŁĄCZNIKA (SERIA M30-H30-R30-G30-E30)

A

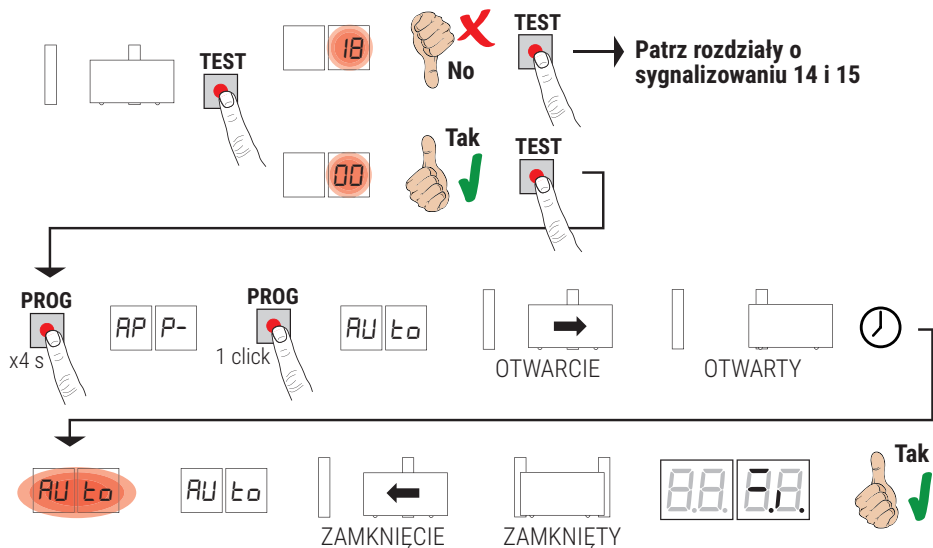

- Wyjść z zasięgu wiązki fotokomórek, aby nie przerwać procedury.
- Nacisnąć przycisk PROG na 4 s. Na wyświetlaczu pokazuje się **AP P-**.
- Ponownie nacisnąć przycisk **PROG**. Na wyświetlaczu pokazuje się **AU t0**.
- Brama rozpoczyna manewr otwierania z prędkością wybraną w par. 4 !.
- Po osiągnięciu ograniczników mechanicznych lub krańcowego otwierania, brama zatrzymuje się na krótko.
- Na wyświetlaczu miga **AU t0** przez 2 s.
- Kiedy symbol **AU t0** jest ponownie wyświetlany stale na ekranie, iruch zamknięcia wykonuje brama, aż do dosięgnięcia do ograniczników zamykania

Jeżeli procedura programowania zakończy się prawidłowo, na wyświetlaczu pokazują się sygnały sterownicze i zabezpieczenia.

Jeżeli na wyświetlaczu pokazują się poniższe komunikaty błędów, powtórz procedurę programowania ruchu:

- **AP PE**: błąd programowania ruchu. Nacisnąć przycisk TEST, aby wykasować błąd i sprawdzić zabezpieczenie, które włączyło alarm.

❗ W celu uzyskania szczegółowych informacji patrz rozdział 16 „Sygnalizacje alarmowe i błędy”.

11.2 PROCEDURA PROGRAMOWANIA Z WYŁĄCZNIKIEM KRANCOWYM, BEZ ENKODERA (SERIA R30/1209 - G30/2205)

B

UWAGA: Przed przystąpieniem do nauki, dostosuj parametr 11 - Regulacja zwalniającej przestrzeni.

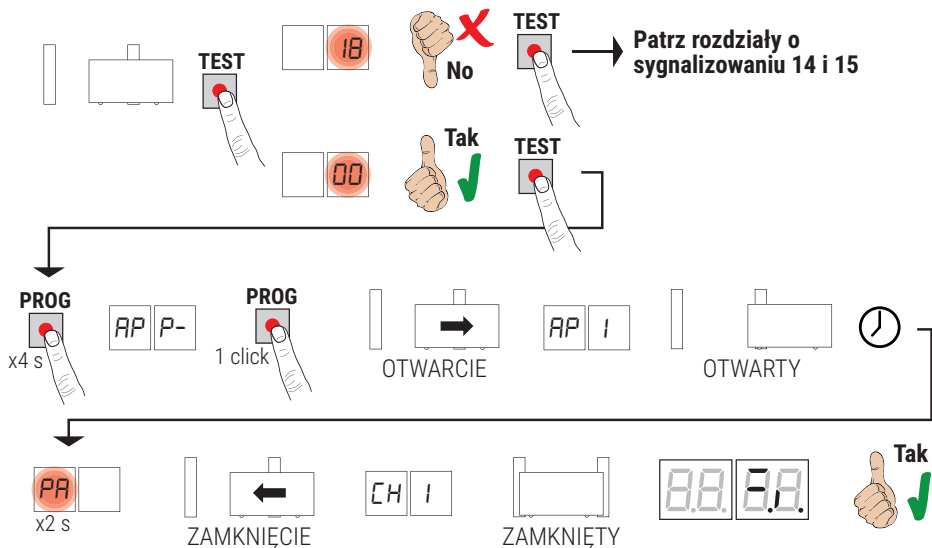

- Wyjść z zasięgu wiązki fotokomórek, aby nie przerwać procedury.
- Nacisnąć przycisk PROG na 4 s. Na wyświetlaczu pokazuje się **AP P-**.
- Ponownie nacisnąć przycisk **PROG**.
- Brama rozpoczyna manewr otwierania z prędkością wybraną w par. 4 I. Na wyświetlaczu pokazuje się **AP I**.
- Po osiągnięciu wyłącznika krańcowego zamykania, procedura uczenia się kończy.
- Na wyświetlaczu miga **PA** przez 2 s.
- Po 2 sekundach brama zamyka się i pojawia się na wyświetlaczu **CH I**.

Jeżeli procedura programowania zakończy się prawidłowo, na wyświetlaczu pokazują się sygnały sterownicze i zabezpieczenia

Jeżeli na wyświetlaczu pokazują się poniższe komunikaty błędów, powtórzyć procedurę programowania ruchu:

- **AP PE**: błąd programowania ruchu. Nacisnąć przycisk TEST, aby wykasować błąd i sprawdzić zabezpieczenie, które włączyło alarm.

i W celu uzyskania szczegółowych informacji patrz rozdział 16 „Sygnalizacje alarmowe i błędy”.

11.3 PROCEDURA PROGRAMOWANIA BEZ WYŁĄCZNIKA KRANCOWEGO I BEZ ENKODERA



UWAGA: Przed przystąpieniem do nauki, dostosuj parametr 11 - Regulacja zwalniającej przestrzeni.

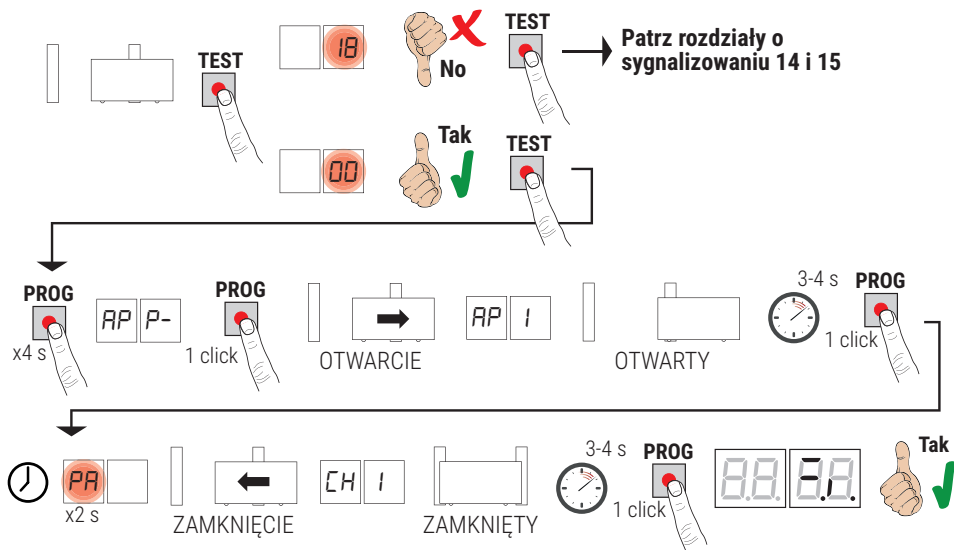

- Wyjść z zasięgu wiązki fotokomórek, aby nie przerwać procedury.
 - Nacisnąć przycisk PROG na 4 s. Na wyświetlaczu pokazuje się **AP P-**.
 - Ponownie nacisnąć przycisk **PROG**.
 - Brama rozpoczyna manewr otwierania z prędkością wybraną w par. 4 1. Na wyświetlaczu pokazuje się **AP I**.
 - Gdy brama osiągnie mechaniczne zatrzymanie otwierania, naciśnij przycisk PROG po 3-4 s. Na wyświetlaczu miga **PA** przez 2 s.
 - Po 2 sekundach brama zamyka się i pojawia się na wyświetlaczu **CH I**.
 - Kiedy brama osiągnie zamykanie mechaniczne, odczekaj 3-4 s i naciśnij klawisz PROG.
- Jeżeli procedura programowania zakończy się prawidłowo, na wyświetlaczu pokazują się sygnały sterownicze i zabezpieczenia

Jeżeli na wyświetlaczu pokazują się poniższe komunikaty błędów, powtórz procedurę programowania ruchu:

- **AP PE**: błąd programowania ruchu. Nacisnąć przycisk TEST, aby wykasować błąd i sprawdzić zabezpieczenie, które włączyło alarm.

ⓘ W celu uzyskania szczegółowych informacji patrz rozdział 16 „Sygnalizacje alarmowe i błędy”.

12 Spis parametrów

PARAM.	USTAWIENIE FABRYCZNE	OPIS	STRONA
A2	00	Automatyczne zamknięcie po upływie czasu pauzy (po całkowitym otwarciu bramy)	241
A3	00	Automatyczne zamknięcie po przerwaniu zasilania (black-out)	241
A4	00	Wybór działania przycisku w trybie krokowym (PP)	241
A5	00	Miganie ostrzegawcze	241
A6	00	Funkcja mieszkalna dla sygnału otwierania częściowego (PED)	241
A7	00	Aktywacja sterowania funkcją z przytrzymaniem przycisku	241
A8	00	Kontrolka otwarcia bramy/funkcja testowania fotokomórek	241
11	15	Regulowanie przestrzeni zwalniania (%)	242
13	10	Regulowanie kontroli pozycji bramy całkowicie otwartej/zamkniętej	242
15	30	Regulacja otwarcia częściowego (%)	242
16	00	Wybór dodatkowego czasu po zmianie kierunku ruchu, w przypadku braku enkodera	242
21	30	Regulacja czasu automatycznego zamknięcia	242
22	20	Regulowanie czasu manewru	242
24	00	Uruchamianie zdwojonego czasu manewru	242
27	02	Regulacja czasu zmiany kierunku ruchu po zadziałaniu listwy krawędziowej lub po wykryciu przeszkody (zabezpieczenie przed zgnieceniem)	242
28	00	Regulowanie czasu wyprzedzenia włączenia elektrozamka	242
29	00	Regulowanie czasu włączenia elektrozamka	242
30	01	Uruchamianie filtra przeciwzakłócenieniowego dla zasilania przez zespół prądowórczy	243
31	05	Regulacja momentu napędowego podczas fazy manewru	243
32	06	Regulacja momentu napędowego podczas fazy zwalniania	243
33	08	Regulacja momentu napędowego uruchamiającego przy rozpoczęciu ruchu	243
34	03	Regulacja przyspieszenia przy rozpoczęciu ruchu otwierania i zamykania(soft-start)	243
35	08	Regulowanie momentu napędowego po zadziałaniu listwy krawędziowej lub enkodera	243
36	03	Aktywacja maksymalnego momentu uruchamiającego przy rozpoczęciu ruchu	243
37	00	Regulacja przestrzeni przybliżania do ogranicznika przy otwieraniu i zamykaniu	243
38	00	Aktywacja siły odblokowującej (uderzenie tarana)	243
41	01	Regulacja zwalniania przy otwieraniu i zamykaniu	243
42	60	Regulowanie czułości zadziałania wykrywania przeszkód podczas manewru	244
43	10	Regulowanie czułości zadziałania wykrywania przeszkód podczas zwalniania	244
49	00	Ustawianie liczby prób automatycznego zamknięcia po zadziałaniu listwy krawędziowej lub po wykryciu przeszkód (zabezpieczenie przed zgnieceniem)	244
50	00	Ustawianie trybu działania fotokomórki podczas otwierania (FT1)	244
51	02	Ustawianie trybu działania fotokomórki podczas zamykania (FT1)	244
52	01	Tryb działania fotokomórki (FT1) kiedy brama jest zamknięta	244

PARAM.	USTAWIENIE FABRYCZNE	OPIS	STRONA
53	00	Ustawianie trybu działania fotokomórki podczas otwierania (FT2)	244
54	00	Ustawianie trybu działania fotokomórki podczas zamykania (FT2)	245
55	01	Tryb działania fotokomórki (FT2) kiedy brama jest zamknięta	245
56	00	Aktywacja sygnału zamknięcia po upływie 6 s od zadziałania fotokomórki (FT1-FT2)	245
60	01	Aktywacja hamowania na odbojniku/wyłączniku krańcowym na otwieraniu i zamykaniu	245
61	01	Aktywacja hamowania po zadziałaniu fotokomórek	245
62	01	Aktywacja hamowania po poleceniu STOP	245
63	01	Aktywacja hamowania po zmianie kierunku otwiera --> zamyka / zamyka --> otwiera	245
64	05	Regulowanie czasu hamowania	245
65	08	Aktywacja siły hamowania	245
71	01	Wybór pozycji instalacji silnika względem przejazdu, patrząc od wewnątrz	245
72	01	Aktywacja krańcówki	246
73	00	Konfiguracja listwy krawędziowej COS1	246
74	00	Konfiguracja listwy krawędziowej COS2	246
75	01	Konfiguracja enkodera	246
76	00	Konfiguracja 1. kanału radiowego (PR1)	246
77	01	Konfiguracja 2. kanału radiowego (PR2)	246
78	00	Konfiguracja częstotliwości migania lampy błyskowej	246
79	02	Wybór trybu działania oświetlenia dodatkowego	247
80	00	Konfiguracja styku zegara (ORO)	247
90	00	Przywracanie standardowych ustawień fabrycznych	247
n0	01	Wersja HW	247
n1	23	Rok produkcji	247
n2	45	Tydzień produkcji	247
n3	67	Numer seryjny	247
n4	89		247
n5	01		247
n6	23		Wersja FW
o0	01	Wyświetlanie licznika wykonanych manewrów	247
o1	23		247
h0	01	Wyświetlanie licznika czasu manewrów (godziny)	248
h1	23		248
d0	01	Wyświetlanie licznika czasu włączenia (dni)	248
d1	23		248
P1	00	Hasło	248
P2	00		248
P3	00		248
P4	00		248
CP	00	Zabezpieczenie zmiany hasła	248

13 Menu parametrów

PARAMETRÓW

WAARDE
PARAMETER

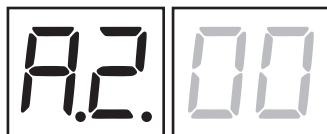

A2 00	Automatyczne zamknięcie po upływie czasu pauzy (po całkowitym otwarciu bramy)
00	Dezaktywowane.
0 1- 15	Od 1 do 15 prób zamknięcia (po zadziałaniu fotokomórek). Po wykonaniu zaprogramowanej liczby prób brama pozostaje otwarta.
99	Brama wykonuje nieskończoną liczbę prób zamknięcia.
A3 00	Automatyczne zamknięcie po przerwaniu zasilania (black-out)
00	Dezaktywowane. Po przywróceniu zasilania brama się NIE zamyka.
0 1	Aktywowane. Jeżeli brama NIE jest całkowicie otwarta, po przywróceniu zasilania zamyka się po ostrzegawczym miganiu lampy przez 5 s (niezależnie od wartości ustawionej w parametrze A5). Zamknięcie w trybie „szukanie pozycji” (patrz rozdział 17).
A4 00	Wybór działania przycisku w trybie krokowym (PP)
00	Otwiera-stop-zamyka-stop-otwiera-stop-zamyka...
0 1	Tryb mieszkalny: brama otwiera się i zamyka po upływie ustawionego czasu zamknięcia automatycznego. Czas zamknięcia automatycznego jest odliczany od nowa po kolejnym sygnale trybu krokowego. Podczas otwierania sygnał trybu krokowego jest ignorowany. Dzięki temu brama otwiera się całkowicie i nie ma zagrożenia, że zamknie się w niewłaściwym momencie. Jeżeli automatyczne zamknięcie jest dezaktywowane (A2 00), funkcja mieszkalna automatycznie aktywuje próbę ponownego zamknięcia A2 0 1.
02	Tryb mieszkalny: brama otwiera się i zamyka po upływie ustawionego czasu zamknięcia automatycznego. Czas zamknięcia automatycznego NIE jest odliczany od nowa po kolejnym sygnale trybu krokowego. Podczas otwierania sygnał trybu krokowego jest ignorowany. Dzięki temu brama otwiera się całkowicie i nie ma zagrożenia, że zamknie się w niewłaściwym momencie. Jeżeli automatyczne zamknięcie jest dezaktywowane (A2 00), funkcja mieszkalna automatycznie aktywuje próbę ponownego zamknięcia A2 0 1.
03	Otwiera-zamyka-otwiera-zamyka.
04	Otwiera-zamyka-stop-otwiera.
A6 00	Funkcja mieszkalna dla sygnału otwierania częściowego (PED)
00	Dezaktywowane. Brama otwiera się częściowo w trybie krokowym: otwiera-stop-zamyka-stop-otwiera...
0 1	Aktywowane. Podczas otwierania sygnał otwarcia częściowego (PED) jest ignorowany.
A7 00	Aktywacja sterowania funkcją z przytrzymaniem przycisku
00	Dezaktywowane.
0 1	Aktywowane. Brama działa po przytrzymaniu przycisku otwierania (AP) lub zamykania (CH). Po zwolnieniu przycisku brama się zatrzymuje.
A8 00	Kontrolka otwarcia bramy/Funkcja testowania fotokomórek oraz "battery saving"
00	Jeżeli brama jest zamknięta, kontrolka nie świeci. Świeci podczas manewrów i kiedy brama jest zamknięta.
0 1	Kontrolka miga powoli podczas manewru otwierania. Zaczyna nieprzerwanie świecić po całkowitym otwarciu bramy. Podczas manewru zamykania szybko miga. Jeżeli brama zatrzyma się w pozycji pośredniej, kontrolka gaśnie dwa razy co 15 s.
02	Ustawić na 02, jeżeli wyjście SC jest używane jako test fotokomórek. Patrz rys. 9.

11 15	Regulowanie przestrzeni zwalniania (%) UWAGA: w przypadku braku enkodera powtórzyć procedurę programowania biegu po każdej zmianie parametru.
0 1-30	od 1% do 30% pełnego odcinka ruchu.
13 10	Regulowanie kontroli pozycji bramy całkowicie otwartej/zamkniętej Wybrana wartość musi zapewniać prawidłowe otwarcie i zamknięcie bramy po osiągnięciu ogranicznika mechanicznego. Ostrożnie! Zbyt niskie wartości powodują zmianę kierunku ruchu na odbojniku otwierania/zamykania. UWAGA: parametr jest wyświetlany tylko z uruchomionym enkoderem (75 01 lub 75 02) i jeśli wyłączniki krańcowe nie są zainstalowane (72 00 lub 72 02).
0 1-40	liczba obrotów silnika.
15 30	Regulacja otwarcia częściowego (%) UWAGA: Parametr jest ustawiony fabrycznie na 30%
15-99	od 1% do 99% pełnego odcinka ruchu
16 00	Wybór dodatkowego czasu po zmianie kierunku ruchu, w przypadku braku enkodera UWAGA: parametr widoczny tylko, jeśli enkoder jest wyłączony 75 00. Podczas otwierania lub zamykania, po zadziałaniu fotokomórek lub po poleceniu zmiany kierunku, brama zmienia kierunek ruchu. Ruch odwrotny trwa tyle ile czas trwania wykonanego manewru plus dodatkowy czas, który umożliwia zakończenie manewru.
00	3 sekundy.
0 1	6 sekund. Zalecane ustawienie w instalacjach z silnikami hydraulicznymi.
21 30	Regulacja czasu automatycznego zamknięcia Odcliczanie rozpoczyna się kiedy brama jest otwarta i trwa przez zaprogramowany czas. Po upływie czasu brama zamyka się automatycznie. Zadziałanie fotokomórek powoduje ponowne rozpoczęcie odcliczania czasu.
00-90	od 00 do 90 s paazy.
92-99	od 2 do 9 min paazy.
22 20	Regulowanie czasu manewru UWAGA: parametr widoczny tylko, jeśli enkoder jest wyłączony 75 00. Ostrożnie! Modyfikacja tego parametru ma wpływ na regulację zwalniania (parametr 11).
00-99	od 00 do 99 s manewru.
24 00	Uruchamianie zdwojonego czasu manewru Zaleca się uruchomienie parametru w instalacjach, w których czas pracy jest szczególnie długi. UWAGA: parametr widoczny tylko, jeśli enkoder jest wyłączony 75 00.
00	Dezaktywowany.
0 1	Aktywowany.
27 02	Regulacja czasu zmiany kierunku ruchu po zadziałaniu listwy krawędziowej lub po wykryciu przeszkody (zabezpieczenie przed zgnieciem) Reguluje czas manewru zmiany kierunku ruchu po zadziałaniu listwy krawędziowej lub systemu wykrywania przeszkód.
00-60	od 0 do 60 s.
28 00	Regulowanie czasu wyprzedzenia włączenia elektrozamka Reguluje czas włączenia elektrozamka przed każdym manewrem. UWAGA: parametr widoczny tylko, jeśli elektrozamek jest włączony (79 99).
00-02	od 0 do 2 s.
29 00	Aktywacja elektrozamka Reguluje czas, przez jaki elektrozamek jest włączony. UWAGA: parametr widoczny tylko, jeśli elektrozamek jest włączony (79 99).
00	Dezaktywowany.
0 1-06	Włączony od 1 do 6 s. Ustawiona wartość parametru musi być większa niż parametr 38 (jeśli jest aktywny).

30 01	Uruchamianie filtra przeciwzakłóceńowego dla zasilania sieciowego
00	Dezaktywowany.
01	Aktywowany. Dodatkowy filtr cyfrowy włącza się w celu poprawy działania centrali w przypadku występowania zakłóceń w zasilaniu sieciowym, optymalizując kontrolę ruchu.
31 05	Regulacja momentu napędowego podczas manewru otwierania/zamykania Ten parametr zawsze musi być równy lub większy niż ustawiona wartość parametru 33.
01-08	1 = moment napędowy minimalny ... 8 = moment napędowy maksymalny.
32 06	Regulacja momentu napędowego podczas fazy zwalniania
01-08	1 = moment napędowy minimalny ... 8 = moment napędowy maksymalny.
33 08	Regulacja momentu napędowego uruchamiającego przy rozpoczęciu ruchu
01-08	1 = moment napędowy minimalny ... 8 = moment napędowy maksymalny.
34 03	Regulacja przyspieszenia podczas rozpoczęcia ruchu otwierania i zamykania (soft-start)
00	Dezaktywowany.
01-02	Aktywowany. Brama przyspiesza powoli i stopniowo po starcie.
03-04	Aktywowany. Brama przyspiesza jeszcze wolniej i stopniowo po starcie. UWAGA: wartości dostępne tylko, jeśli enkoder jest włączony (75 01 / 75 02). Zaleca się, aby nie ustawiać wartości 04 jeśli brama jest ciężka.
35 08	Regulowanie momentu napędowego po zadziałaniu listwy krawędziowej lub enkodera
00	Dezaktywowany. Zastosowany moment jest taki, jak ustawiono w parametrze 31.
01-08	1 = moment napędowy minimalny ... 8= moment napędowy maksymalny
36 03	Aktywacja maksymalnego momentu uruchamiającego przy rozpoczęciu ruchu Po aktywacji tego parametru przy każdym uruchomieniu silnika włącza się - na czas regulowany - maksymalny moment uruchamiania, umożliwiając bramie uruchomienie się.
00-20	Od 0 do 20 s.
37 00	Regulacja przestrzeni przybliżania do ogranicznika przy otwieraniu i zamykaniu
00	Dezaktywowany.
01-05	Uruchamiając funkcję, podczas otwierania zmniejsza się moment na ostatnim odcinku ruchu, redukując wibracje bramy w momencie jej zbliżania się do ogranicznika. Podczas zamykania, jeśli obecny jest elektrozamek, moment na ostatnim odcinku ruchu zwiększa się, aby zapewnić prawidłowe zamknięcie. Jeśli elektrozamek nie jest obecny, na ostatnim odcinku ruchu moment zmniejsza się, redukując wibracje bramy. UWAGA: parametr widoczny tylko jeśli enkoder jest włączony 75 00.
38 00	Aktywacja siły odblokowującej elektrozamek (uderzenie tarana)
00	Dezaktywowany.
01-04	Aktywowany. Centrala aktywuje (na czas 1 s do maks. 4 s), przy każdym manewrze otwierania, siłę dociskową podczas zamknięcia, co umożliwi otwarcie elektrozamka. Aktywując siłę odblokowującą elektrozamek, automatycznie aktywują się 28 01 (czas wyprzedzenia elektrozamka = 1 s) i 29 03 (czas stanu aktywacji elektrozamka = 3 s).
41 01	Regulacja zwalniania przy otwieraniu i zamykaniu
00	Dezaktywowany.
01	Zwalnianie średnie. UWAGA: maksymalna wartość możliwa do ustawienia dla silników 6-biegunowych.
02	Maksymalne zwalnianie. OSTROŻNIE: NIE STOSOWAĆ z silnikami 6-biegunowymi.

42 60	Regulowanie czułości zadziałania wykrywania przeszkód podczas manewru Po wykryciu przeszkody podczas manewru otwierania lub zamykania, brama natychmiast zmienia kierunek ruchu. UWAGA: ustawić wartość mniejszą niż 60 dla silników 6-biegunowych.
43 10	Regulowanie czułości zadziałania wykrywania przeszkód podczas zwalniania Po wykryciu przeszkody podczas manewru zwalniania przy otwieraniu lub zamykaniu, brama natychmiast zmienia kierunek ruchu. UWAGA: ustawić wartość mniejszą niż 60 dla silników 6-biegunowych
0 1-99	od 1% do 99%. 0 1 = czułość minimalna ... 99 = czułość maksymalna.
49 00	Ustawianie liczby prób automatycznego zamknięcia po zadziałaniu listwy krawędzowej lub po wykryciu przeszkody (zabezpieczenie przed zgnieciem)
00	Brak prób automatycznego zamknięcia.
0 1-03	Od 1 do 3 prób automatycznego zamknięcia. Brama zamyka się automatycznie tylko jeżeli jest całkowicie otwarta. Zaleca się wpisanie wartości mniejszej lub równej parametrowi R2 .
50 00	Ustawianie trybu działania fotokomórki FT1 podczas otwierania
00	DEZAKTYWOWANE. Fotokomórka nie jest aktywowana lub nie jest zainstalowana.
0 1	STOP. Brama zatrzymuje się i stoi aż do naciśnięcia kolejnego przycisku.
02	NATYCHMIASTOWA ZMIANA KIERUNKU. Jeżeli podczas manewru otwierania fotokomórka zostanie aktywowana, brama natychmiast zmienia kierunek ruchu.
03	ZATRZYMANIE CHWILOWE. Brama stoi tak długo, jak długo fotokomórka jest zasłonięta. Po odsłonięciu fotokomórki brama kontynuuje otwieranie.
04	ZMIANA KIERUNKU RUCHU Z OPÓŹNIENIEM. Po zasłonięciu fotokomórki brama zatrzymuje się. Po odsłonięciu fotokomórki brama zamyka się.
51 02	Ustawianie trybu działania fotokomórki FT1 podczas zamykania
00	DEZAKTYWOWANE. Fotokomórka nie jest aktywowana lub nie jest zainstalowana.
0 1	STOP. Brama zatrzymuje się i stoi aż do naciśnięcia kolejnego przycisku.
02	NATYCHMIASTOWA ZMIANA KIERUNKU. Jeżeli podczas manewru zamykania fotokomórka zostanie aktywowana, brama natychmiast zmienia kierunek ruchu.
03	ZATRZYMANIE CHWILOWE. Brama stoi tak długo, jak długo fotokomórka jest zasłonięta. Po odsłonięciu fotokomórki brama kontynuuje zamykanie.
04	ZMIANA KIERUNKU RUCHU Z OPÓŹNIENIEM. Po zasłonięciu fotokomórki brama zatrzymuje się. Po odsłonięciu fotokomórki brama otwiera się.
52 01	Tryb działania fotokomórki FT1 kiedy brama jest zamknięt
00	Jeżeli fotokomórka jest zasłonięta, nie można otworzyć bramy.
0 1	Brama otwiera się po sygnale otwarcia, nawet jeżeli fotokomórka jest zasłonięta.
02	Zasłonięta fotokomórka przesyła sygnał otwarcia bramy.
53 00	Ustawianie trybu działania fotokomórki FT2 podczas otwierania
00	DEZAKTYWOWANE. Fotokomórka nie jest aktywowana lub nie jest zainstalowana.
0 1	STOP. Brama zatrzymuje się i stoi aż do naciśnięcia kolejnego przycisku.
02	NATYCHMIASTOWA ZMIANA KIERUNKU. Jeżeli podczas manewru otwierania fotokomórka zostanie aktywowana, brama natychmiast zmienia kierunek ruchu.
03	ZATRZYMANIE CHWILOWE. Brama stoi tak długo, jak długo fotokomórka jest zasłonięta. Po odsłonięciu fotokomórki brama kontynuuje otwieranie.
04	ZMIANA KIERUNKU RUCHU Z OPÓŹNIENIEM. Po zasłonięciu fotokomórki brama zatrzymuje się. Po odsłonięciu fotokomórki brama zamyka się.

54 00	Ustawianie trybu działania fotokomórki FT2 podczas zamykania
00	DEZAKTYWOWANE. Fotokomórka nie jest aktywowana lub nie jest zainstalowana.
01	STOP. Brama zatrzymuje się i stoi aż do naciśnięcia kolejnego przycisku.
02	NATYCHMIASTOWA ZMIANA KIERUNKU. Jeżeli podczas manewru zamykania fotokomórka zostanie aktywowana, brama natychmiast zmienia kierunek ruchu.
03	ZATRZYMANIE CHWILOWE. Brama stoi tak długo, jak długo fotokomórka jest zasłonięta. Po odsłonięciu fotokomórki brama kontynuuje zamykanie.
04	ZMIANA KIERUNKU RUCHU Z OPÓŹNIENIEM. Po zasłonięciu fotokomórki brama zatrzymuje się. Po odsłonięciu fotokomórki brama otwiera się.
55 01	Tryb działania fotokomórki FT2 kiedy brama jest zamknięta
00	Jeżeli fotokomórka jest zasłonięta, nie można otworzyć bramy.
01	Brama otwiera się po sygnale otwarcia, nawet jeżeli fotokomórka jest zasłonięta.
02	Zasłonięta fotokomórka przesyła sygnał otwarcia bramy.
56 00	Aktywacja sygnału zamknięcia po upływie 6 s od zadziałania fotokomórki (FT1-FT2)
00	Dezaktywowane.
01	Aktywowane. Zasłonięcie fotokomórek FT1 aktywuje, po 6 sekundach, sygnał zamknięcia.
02	Aktywowane. Zasłonięcie fotokomórek FT2 aktywuje, po 6 sekundach, sygnał zamknięcia.
60 01	Aktywacja hamowania na ograniczniku mechanicznym lub wyłączniku krańcowym na otwieraniu i zamykaniu
00	Dezaktywowany.
01	Aktywowany. Brama hamuje na końcu manewru na ograniczniku mechanicznym lub wyłączniku krańcowym otwierania i/lub zamykania.
61 01	Aktywacja hamowania po zadziałaniu fotokomórek
00	Dezaktywowany.
01	Aktywowany. Brama hamuje po interwencji fotokomórek.
62 01	Aktywacja hamowania po poleceniu STOP
00	Dezaktywowany.
01	Aktywowany. Brama hamuje po odebraniu polecenia STOP.
63 01	Aktywacja hamowania po zmianie kierunku otwiera --> zamyka / zamyka --> otwiera
00	Dezaktywowany.
01	Aktywowany. Brama hamuje przed zmianą kierunku manewru po odebraniu polecenia zamknięcia podczas wykonywania manewru otwierania lub po odebraniu polecenia otwarcia podczas wykonywania manewru zamykania.
64 05	Regulowanie czasu hamowania OSTROŻNIE: zaleca się ustawienie niskich wartości, aby zapewnić, że brama zatrzyma się.
01-20	Od 1 do 20 dziesiątych sekundy.
65 08	Regulowanie siły hamowania OSTROŻNIE: Sprawdź uważnie, czy wybrana wartość jest odpowiednia dla używanego modelu silnika.
04-08	04 = siła minimalna ... 08 = siła maksymalna.
71 01	Wybór pozycji instalacji silnika względem przejazdu, patrząc od wewnątrz
00	Silnik zainstalowany po lewej stronie.
01	Silnik zainstalowany po prawej stronie.

72 01	Aktywacja krańcówki UWAGA: Jeśli parametr zostanie zmodyfikowany, wyłączyć zasilanie sieciowe 230 V~, odczekać na wyłączenie się wyświetlacza i ponownie włączyć zasilanie. Powtórzyć procedurę programowania ruchu.
00	Brak zainstalowanych krańcówek.
01	Krańcówki otwierania i zamykania zainstalowane.
02	Krańcówki otwierania zainstalowane.
73 00	Konfiguracja listwy krawędziowej COS1
00	Listwa krawędziowa NIE JEST ZAINSTALOWANA.
01	Styk N.C. (zwykle zamknięty). Brama zmienia kierunek ruchu tylko podczas otwierania.
02	Styk z oporem 8k2. Brama zmienia kierunek ruchu tylko podczas otwierania.
03	Styk N.C. (zwykle zamknięty). Brama zawsze zmienia kierunek ruchu.
04	Styk z oporem 8k2. Brama zawsze zmienia kierunek ruchu.
74 00	Konfiguracja listwy krawędziowej COS2
00	Listwa krawędziowa NIE JEST ZAINSTALOWANA.
01	Styk N.C. (zwykle zamknięty). Brama zmienia kierunek ruchu tylko podczas zamykania.
02	Styk z oporem 8k2. Brama zmienia kierunek ruchu tylko podczas zamykania.
03	Styk N.C. (zwykle zamknięty). Brama zawsze zmienia kierunek ruchu.
04	Styk z oporem 8k2. Brama zawsze zmienia kierunek ruchu.
75 01	Konfiguracja enkodera UWAGA: w przypadku braku enkodera sterowanie odbywa się na podstawie czasu pracy. Jeśli parametr zostanie zmodyfikowany, wyłączyć zasilanie sieciowe 230 V~, odczekać na wyłączenie się wyświetlacza i ponownie włączyć zasilanie. Powtórzyć procedurę programowania ruchu.
00	Brak zainstalowanego enkodera.
01	Zainstalowany enkoder optyczny; 8 impulsów na obrót.
02	Zainstalowany enkoder magnetyczny; 1 impuls na obrót. Tylko w serii E30 używane są enkodery magnetyczne.
76 00	Konfiguracja 1. kanału radiowego (PR1) UWAGA: Z wtykowym odbiornikiem radiowym ROGER TECHNOLOGY.
77 01	Konfiguracja 2. kanału radiowego (PR2) UWAGA: Z wtykowym odbiornikiem radiowym ROGER TECHNOLOGY.
00	TRYB KROKOWY.
01	OTWARCIE CZĘŚCIOWE.
02	OTWARCIE.
03	ZAMKNIĘCIE.
04	STOP.
05	Oświetlenie dodatkowe. Wyjście COR jest sterowane pilotem radiowym. Światło świeci tak długo, jak długo pilot radiowy jest aktywowany. Parametr 79 jest ignorowany.
06	Oświetlenie dodatkowe ON-OFF. Wyjście COR jest sterowane pilotem radiowym. Pilot radiowy włącza-wyłącza oświetlenie dodatkowe. Parametr 79 jest ignorowany.
07	ŚWIATŁO MIGAJĄCE. Wyjście ŚWIATŁA MIGAJĄCEGO jest sterowane pilotem. Światło świeci tak długo, jak długo pilot radiowy jest aktywowany. Parametr 7B jest ignorowany.
08	ŚWIATŁO MIGAJĄCE ON-OFF. Wyjście ŚWIATŁA MIGAJĄCEGO jest sterowane pilotem. Pilot radiowy włącza-wyłącza oświetlenie dodatkowe. Parametr 7B jest ignorowany.
78 00	Konfiguracja częstotliwości migania lampy błyskowej
00	Częstotliwość jest regulowana elektronicznie przez lampę błyskową.

01	Niska częstotliwość.
02	Niska częstotliwość podczas otwierania, wysoka podczas zamykania.

79 02	Wybór trybu działania oświetlenia dodatkowego
00	Dezaktywowany.
01	IMPULSOWE. Oświetlenie włącza się na krótko na początku każdego manewru.
02	WŁĄCZONE. Oświetlenie jest włączone przez cały czas trwania manewru.
03-90	od 3 do 90 s. Oświetlenie pozostaje włączone po zakończeniu manewru przez zaprogramowany czas
92-98	od 2 do 8 minut. Oświetlenie pozostaje włączone po zakończeniu manewru przez zaprogramowany czas
99	ELEKTROZAMEK. Uruchamia wyjście COR przy używaniu z elektrozamkiem (rys. 4).

80 00	Konfiguracja styku zegara (ORO) Po aktywacji funkcji zegara brama otwiera się i pozostaje otwarta przez czas zaprogramowany w zegarze. Po upływie czasu zaprogramowanego w urządzeniu zewnętrznym (zegar) brama się zamyka.
00	Po aktywacji funkcji zegara brama otwiera się i pozostaje otwarta. Wszystkie sygnały sterownicze są ignorowane.
01	Po aktywacji funkcji zegara brama otwiera się i pozostaje otwarta. Wszystkie sygnały sterownicze są przyjmowane. Po ponownym, całkowitym otwarciu bramy funkcja zegara ponownie zostaje aktywowana.

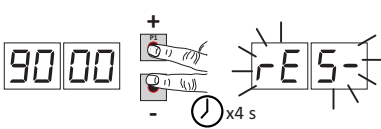
90 00	Przywracanie standardowych ustawień fabrycznych UWAGA. Ta procedura jest możliwa tylko jeżeli NIE ustawiono hasła chroniącego dane.
	<p>Ostrożnie! Przywrócenie ustawień fabrycznych kasuje wszystkie wcześniejsze ustawienia. Standardowe ustawienia fabryczne można przywrócić również przyciskami + (plus) i - (minus), tak jak opisano poniżej:</p> <ul style="list-style-type: none"> Wyłączyć zasilanie. Nacisnąć przyciski + (plus) i - (minus) i przytrzymując je, włączyć zasilanie. Po 4 s wyświetlacz miga -E5-. Standardowe ustawienia fabryczne zostały przywrócone.

Numer identyfikacyjny Numer identyfikacyjny składa się z wartości parametrów od n0 do n6. UWAGA: wartości podane w tabeli mają charakter przykładowy.	
n0 01	Wersja HW
n1 23	Rok produkcji
n2 45	Tydzień produkcji
n3 67	Na przykład: 01 23 45 67 89 01 23
n4 89	
n5 01	
n6 23	

Wyświetlanie licznika manewrów Liczba to wartości parametrów od a0 do a1 pomnożone przez 100. UWAGA: wartości podane w tabeli mają charakter przykładowy.	
a0 01	Wykonane manewry
a1 23	Na przykład: 01 23 x100 = 12 300 manewrów

Wyświetlanie licznika czasu manewrów (godziny) Liczba to wartości parametrów od h0 do h1. UWAGA: wartości podane w tabeli mają charakter przykładowy.	
---	--

h0 01	Czas manewrów w godzinach
h1 23	Na przykład: 0 1 23 = 123 godziny
Wyświetlanie licznika czasu (dni) włączenia centrali	
Liczba to wartości parametrów od d0 do d 1.	
UWAGA: wartości podane w tabeli mają charakter przykładowy	
d0 01	Dni włączenia
d1 23	Na przykład: 0 1 23 = 123 dni
Hasło	
Ustawienie hasła uniemożliwia dostęp do regulacji osobom nieuprawnionym.	
Kiedy hasło jest aktywowane (CP=0 1), można wyświetlać parametry, ale NIE można ich modyfikować.	
Hasło jest jednoznaczne, czyli do siłownika przyporządkowane jest tylko jedno hasło.	
OSTROŻNIE: W przypadku zgubienia hasła skontaktować się z Serwisem Technicznym.	
P1 00 P2 00 P3 00 P4 00	Procedura aktywacji hasła: <ul style="list-style-type: none"> • Wpisać wymagane wartości a parametrach P 1, P2, P3 i P4. • Przyciskami UP ▲ i/lub DOWN ▼ wyświetlić parametr CP. • Nacisnąć przyciski + i - na 4 s.. • Miganie wyświetlacza informuje, że hasło zostało zapamiętane. • Wyłączyć centralę i ponownie włączyć. Sprawdzić, czy hasło jest aktywowane (CP=0 1).
	Procedura odblokowania czasowego: <ul style="list-style-type: none"> • Wpisać hasło. • Sprawdzić, czy CP=00 .
	Procedura kasowania hasła: <ul style="list-style-type: none"> • Wpisać hasło (CP=00). • Zapisać wartości P 1, P2, P3, P4 = 00 • Przyciskami UP ▲ i/lub DOWN ▼ wyświetlić parametr CP. • Nacisnąć przyciski + i - na 4 s. • Miganie wyświetlacza informuje, że hasło zostało wykasowane (wartości P 1 00, P2 00, P3 00 i P4 00 oznaczają "brak hasła"). • Wyłączyć centralę i ponownie włączyć (CP=00).
CP 00	Zmiana hasła
00	Zabezpieczenie dezaktywowane.
0 1	Zabezpieczenie aktywowane.

15 Sygnalizacja wejść bezpieczeństwa i sygnałów sterowniczych (tryb TEST)

Jeżeli nie naciśnięto celowo żadnych przycisków sterowniczych, naciśnąć przycisk TEST i sprawdzić poniższe:

WYŚWIETLACZ	MOŻLIWA PRZYCZYNA	DZIAŁANIA NA OPROGRAMOWANIU	DZIAŁANIA TRADYCYJNE
88 5b(Sb)	Uchwyt odblokowujący jest otwarty.	-	Zamknąć uchwyt odblokowujący i przekreślić kluczyk w pozycję zamknięcia. Sprawdzić podłączenie do styku odblokowującego.
88 18	Styk bezpieczeństwa STOP jest rozarty.	-	Zainstalować przycisk STOP (N.C.) lub założyć mostek na styk ST i na styk COM.
88 17	Listwa krawędziowa COS1 nie jest podłączona lub jest podłączona nieprawidłowo.	Jeżeli nie jest używana lub chcemy ją wykluczyć, ustawić parametr 73 00.	Jeżeli nie jest używana, założyć mostek na styk COS1 i na styk COM .
88 16	Listwa krawędziowa COS2 nie jest podłączona lub jest podłączona nieprawidłowo.	Jeżeli nie jest używana lub chcemy ją wykluczyć, ustawić parametr 74 00.	Jeżeli nie jest używana, założyć mostek na styk COS2 i na styk COM .
88 15	Fotokomórka FT1 nie jest podłączona lub jest podłączona nieprawidłowo.	Jeżeli nie jest używana lub chcemy ją wykluczyć, ustawić parametr 50 00 i 51 00	Jeżeli nie jest używana, założyć mostek na styk FT1 i na styk COM . Sprawdzić połączenie i dane na odpowiednim schemacie połączeniowym (rysunek 8).
88 14	Fotokomórka FT2 nie jest podłączona lub jest podłączona nieprawidłowo.	Jeżeli nie jest używana lub chcemy ją wykluczyć, ustawić parametr 53 00 i 54 00	Jeżeli nie jest używana, założyć mostek na styk FT2 i na styk COM . Sprawdzić połączenie i dane na odpowiednim schemacie połączeniowym (rysunek 8).
88 FE	Oba wyłączniki krańcowe mają otwarty styk lub nie są podłączone.	-	Sprawdzić podłączenie wyłączników krańcowych.
88 FA	Brama znajduje się na wyłączniku krańcowym otwierania.	Jeśli wskazanie wyłącznika krańcowego jest błędne, sprawdzić ustawienie parametru 7 l.	-
	Wyłącznik krańcowy otwierania nie jest podłączony.	-	Sprawdzić połączenia krańcówki.
88 FC	Brama znajduje się na wyłączniku krańcowym zamykania.	Jeśli wskazanie wyłącznika krańcowego jest błędne, sprawdzić ustawienie parametru 7 l.	-
	Wyłącznik krańcowy zamykania nie jest podłączony.	-	Sprawdzić połączenia krańcówki.
PP 00	Jeżeli żaden przycisk sterowania nie jest celowo naciśnięty, styk (N.A.) może być wadliwy lub połączenie z przyciskiem może być wykonane nieprawidłowo.	-	Sprawdzić styki PP - COM oraz połączenia z przyciskiem.
CH 00		-	Sprawdzić styki CH - COM oraz połączenia z przyciskiem.
AP 00		-	Sprawdzić styki AP - COM oraz połączenia z przyciskiem.
PE 00		-	Sprawdzić styki PED - COM oraz połączenia z przyciskiem.
OR-00		-	Sprawdzić styki ORO - COM . Nie zakładać mostka na styk, jeżeli nie jest używany.

UWAGA: Aby wyjść z trybu TEST, naciśnąć przycisk TEST.

Zaleca się zawsze rozwiązywać problemy ze statusami zabezpieczeń i wejść w trybie "działanie na oprogramowaniu".

16 Sygnalizacje alarmowe i błędy

PROBLEM	SYGNALIZACJA ALARMOWA	MOŻLIWA PRZYCZYNA	DZIAŁANIE
Brama się nie otwiera lub nie zamyka.	Kontrolka POWER nie świeci	Brak zasilania.	Sprawdzić kabel zasilania.
	Kontrolka POWER nie świeci	Spalone bezpieczniki.	Wymienić bezpiecznik. Zaleca się wyjmowanie i wkładanie bezpiecznika wyłącznie po wyłączeniu zasilania.
	Na przykład: 15 EE 21 EE	Błąd parametrów konfiguracji.	Ustawić prawidłowo wartość konfiguracyjną i zapisać ją.
	24 AC światło migające	Bezpiecznik F2 odłączony lub uszkodzony. Akcesoria nie są zasilane.	Umieścić prawidłowo bezpiecznik F2 lub wymienić go.
Procedura programowania ruchu nie kończy się.	AP PE	Przypadkowo naciśnięto przycisk TEST.	Powtórzyć procedurę programowania ruchu.
		Włączył się alarm zabezpieczeń.	Nacisnąć przycisk TEST i sprawdzić, które zabezpieczenie/a mają alarm oraz połączenia zabezpieczeń.
Pilot radiowy ma mały zasięg i nie działa podczas ruchu siłownika.	-	Transmisja radiowa jest utrudniona przez metalowe konstrukcje lub ściany ze zbrojonego cementu.	Zainstalować antenę.
	-	Rozładowane baterie.	Wymienić baterie w pilotach radiowych.
Lampa błyskowa nie działa.	-	Spalona żarówka / kontrolka lub odpięte przewody lampy błyskowej.	Sprawdzić obwód kontrolki i/lub przewody.
Kontrolka otwarcia bramy nie działa.	-	Spalona żarówka lub odpięte przewody.	Sprawdzić żarówkę i/lub przewody.
Brama nie wykonuje zadanego manewru.	-	Zamienione przewody silnika.	Zamienić dwa przewody na zaciskach X-Y-Z lub Z-Y-X.

UWAGA: Naciśnięcie przycisku TEST natychmiast kasuje sygnalizację alarmową.

Jeżeli problem nie został rozwiązany, po naciśnięciu przycisku sterowania na wyświetlaczu pokazuje się sygnalizacja alarmowa.

17 Odblokowanie mechaniczne (tylko H70/104AC)

W przypadku braku napięcia bramę można odblokować w sposób przedstawiony w instrukcji obsługi i konserwacji siłownika H30, M30, G30, E30 lub R30.

Po przywróceniu zasilania oraz po pierwszym sygnale centrala sterownicza włącza manewr otwierania w trybie szukania pozycji (patrz rozdział 18). Aktywacja jednego z dwóch wyłączników krańcowych umożliwia natychmiastowe wyszukanie pozycji.

18 Tryb szukania pozycji

Po przerwaniu zasilania lub po odblokowaniu silnika lub po wykryciu przeszkody trzy razy z rzędu w tej samej pozycji (z włączonymi enkoderami) centrala sterownicza po pierwszym sygnale włącza manewr w trybie szukania pozycji. Manewr szukania pozycji odbywa się z niską prędkością. Lampa błyskowa włącza się z częstotliwością inną niż normalna częstotliwość robocza (świeci 3 s, 1,5 s nie świeci).

W tym czasie centrala odzyskuje dane instalacyjne.

Ostrożnie! W tym czasie nie naciskać żadnych przycisków, dopóki brama nie

zakreślony manewru otwierania i zamykania.

Aktywacja jednego z dwóch wyłączników krańcowych umożliwia natychmiastowe wyszukanie pozycji.

19 Testy odbiorcze



Testy muszą być przeprowadzane przez wykwalifikowany personel techniczny.

Instalator jest zobowiązany do wykonania pomiaru siły uderzenia i wybrania na centrali sterującej wartości prędkości i momentu, które zapewnią zgodność drzwi lub bramy z napędem z limitami określonymi w normach EN 12453 i EN 12445.

Upewnić się, że przestrzegane są wskazania zawarte w Rozdziale 1 „OSTRZEŻENIA OGÓLNE”.

- Włączyć zasilanie
- Sprawdzić, czy wszystkie przyciski sterownicze działają prawidłowo
- Sprawdzić odcinek ruchu i spowolnienie ruchu
- Sprawdzić, czy zabezpieczenia działają prawidłowo
- Odłączyć i ponownie włączyć zasilanie sieciowe. Sprawdzić, czy szukanie pozycji jest wykonywane w całości prawidłowo
- Sprawdzić wyregulowanie krańcówek (jeżeli są)
- Sprawdzić prawidłowe działanie systemu odblokowania (dotyczy tylko **H70/104AC**)

20 Uruchomienie

Instalator jest zobowiązany do sporządzenia i przechowywania przez co najmniej 10 lat dokumentacji technicznej systemu, która musi zawierać schemat elektryczny, rysunek i zdjęcia systemu, analizę ryzyka i przyjęte rozwiązania, deklarację zgodności producenta wszystkich podłączonych urządzeń, instrukcję obsługi każdego urządzenia i/lub akcesoriów oraz plan konserwacji systemu.

Na napędzanych drzwiach lub bramach umieścić tabliczkę wskazującą na dane automatyki, nazwisko osoby odpowiedzialnej za uruchomienie, numer seryjny i rok produkcji oraz oznaczenie CE.

Umieścić tabliczkę i/lub etykietę z instrukcją obsługi, aby ręcznie odblokować system.

Przygotować i dostarczyć użytkownikowi końcowemu deklarację zgodności, instrukcję i ostrzeżenia dotyczące obsługi oraz plan konserwacji.

Upewnić się, że użytkownik końcowy zrozumiał zasady prawidłowego działania automatycznego, ręcznego i awaryjnego systemu.

Poinformować użytkownika końcowego o ewentualnych zagrożeniach i ryzyku, które mogą się pojawić.

21 Konserwacja

Konserwację programową wykonywać co 6 miesięcy.

Sprawdzić czystość i działanie.

W przypadku zabrudzeń, zawilgocenia, owadów lub innych zanieczyszczeń, wyłączyć zasilanie i wyczyścić kartę oraz obudowę.

Powtórzyć testy odbiorcze.

W przypadku zauważenia utlenionych miejsc na obwodzie drukowanym, rozważyć wymianę.

Sprawdzić, czy baterie są sprawne.

22 Utylizacja



Urządzenie mogą zdejmować wyłącznie wykwalifikowani technicy, stosujący procedury prawidłowego zdejmowania urządzenia. To urządzenie jest wykonane z różnych materiałów, z czego niektóre można odzyskać, a inne trzeba usunąć w odpowiedni sposób lub zutylizować w sposób zgodny z przepisami miejscowymi, obowiązującymi dla tej kategorii wyrobów.

Zabrania się wyrzucania tego urządzenia do odpadów komunalnych. Materiały segregować do usunięcia, w sposób przewidziany miejscowymi przepisami. Można też przekazać urządzenie do sprzedawcy w momencie zakupu nowego urządzenia równoważnego.

Miejscowe przepisy mogą przewidywać surowe sankcje w przypadku niewłaściwej utylizacji tego urządzenia. **Ostrożnie!** Niektóre części urządzenia mogą zawierać substancje zanieczyszczające lub niebezpieczne, które w przypadku rozprzestrzenienia mogą mieć szkodliwy wpływ na środowisko i na ludzkie zdrowie.

23 Informacje dodatkowe i dane kontaktowe

Wszystkie prawa dotyczące tej publikacji stanowią wyłączną własność firmy ROGER TECHNOLOGY.

ROGER TECHNOLOGY zastrzega sobie praw do wprowadzania ewentualnych modyfikacji, również bez wcześniejszego informowania o tym. Wyraźnie zabrania się wykonywania kopii, skanów, korekt i modyfikacji bez pisemnej zgody firmy ROGER TECHNOLOGY.

SERWIS KLIENTA ROGER TECHNOLOGY:

otwarte: od poniedziałku do piątku

od 8:00 do 12:00 - od 13:30 do 17:30

Telefon: +39 041 5937023

E-mail: service@rogertechnology.it

Skype: service_rogertechnology

Aby zgłosić ewentualne problemy lub przestać zamówienia dotyczące automatyki, prosimy o wypełnienie naszego formularza online "NAPRAWY", dostępnego na naszej stronie www.rogertechnology.com/B2B w sekcji Self Service.

Deklaracja zgodności WE

Niżej podpisany Dino Florian, przedstawiciel prawny przedsiębiorstwa Roger Technology - Via Botticelli 8, 31021 Mogliano V.to (TV) DEKLARUJE, że centrum dowodzenia **H70/104AC - H70/105AC** spełnia zasadnicze wymagania i inne odpowiednie przepisy ustanowione przez następujące dyrektywy WE:

- 2014/35/UE Dyrektywa LVD
- 2014/30/UE Dyrektywa EMC
- 2014/53/UE Dyrektywa RED
- 2011/65/UE Dyrektywa RoHS

Oraz że zastosowano wszystkie normy i/lub specyfikacje techniczne wymienione poniżej:

EN 61000-6-3:2007 + A1:2011 + A1/AC:2012

EN IEC 61000-6-2:2019

EN 60335-1:2012 + AC:2014 + A1:2019 + A11:2014 + A13:2017 + A14:2019

EN 60335-2-103:2015

ETSI EN 301 489-1 V2.2.3

ETSI EN 301 489-3 V2.1.1

Miejsce: Mogliano V.to

Data: 26/03/2021

Podpis





ROGER TECHNOLOGY
Via S. Botticelli 8 • 31021 Bonisiolo di Mogliano Veneto (TV) • ITALIA
P.IVA 01612340263 • Tel. +39 041.5937023 • Fax. +39 041.5937024
info@rogertechnology.com • www.rogertechnology.com