



ROGER ACCESSORI

lampeggiante led R92/LED24 - R92/LED230

IT - Istruzioni e avvertenze per l'installatore - pag.2

EN - Instructions and recommendations for the installer - pag.3

FR - Instructions et avertissements pour l'installateur - pag.4

ES - Instrucciones y advertencias para el instalador - pag.5

PT - Instruções e advertências para o instalador - pág.6

DE - Anleitungen und Hinweise für den Installateur - S.7

1 Introduzione alle istruzioni e avvertenze

Il presente manuale è destinato solamente al personale tecnico qualificato per l'installazione. Nessuna informazione contenuta nel presente documento può essere considerata d'interesse per l'utilizzatore finale.

Questo manuale è riferito ai lampeggianti a led modello R92/LED24 e R92/LED230 e non deve essere utilizzato per prodotti diversi.



AVVERTENZE



PERICOLO DI FOLGORAZIONE

Leggere attentamente le istruzioni prima di eseguire l'installazione.

Per evitare il rischio di folgorazione e di lesioni fisiche, prima di intervenire sul dispositivo scollegare sempre la corrente elettrica.

L'installazione deve essere effettuata solo da personale tecnico qualificato in base alle normative vigenti.

Attuare i collegamenti con cavi adeguati alle correnti e tensioni richieste e rispettare le caratteristiche tecniche del prodotto.

2 Descrizione prodotto

I lampeggianti R92/LED24 e R92/LED230 sono luci di segnalazione, realizzate mediante led, da collegare a centraline di controllo motori per automazioni di cancelli.

La differenza tra le due versioni è la tensione di alimentazione, R92/LED24 va alimentato a 24Vac/dc, mentre R92/LED230 va alimentato a 230Vac.

Entrambi i modelli sono forniti di standard con la funzione di lampeggio abilitata, cioè quando il lampeggiante viene alimentato la luce viene accesa e spenta una volta al secondo. E' possibile disabilitare il lampeggio tagliando il ponticello (J1, vedi figura 1), in questo modo la luce rimane accesa per tutto il tempo in cui è applicata l'alimentazione. Se si sceglie questa

5 Caratteristiche tecniche

	R92/LED24	R92/LED230
TENSIONE DI ALIMENTAZIONE	24Vac/dc \pm 10%	230Vac \pm 10% 50Hz
POTENZA ASSORBITA MASSIMA	13W	10W
TEMPERATURA DI FUNZIONAMENTO	-20°C ÷ +55°C	
GRADO DI PROTEZIONE	IP44	
DIMENSIONI PRODOTTO	dimensioni in mm. \varnothing 128 h.131(senza antenna) Peso: 240g	

opzione la centrale di controllo deve essere configurata in modo da eseguire l'accensione e lo spegnimento della luce (parametro 78). In questo modo si possono realizzare modalità di lampeggio diverse per apertura e chiusura o per segnalare condizioni di errore.

3 Installazione

Fissare con cura la base del lampeggiante ad una superficie piana, solida e priva di vibrazioni come riportato in figura 2.

Assicurarsi che l'ingresso dei cavi sia sigillato.

Effettuare i collegamenti alla centrale di comando, lo schema è riportato nelle figure 3 e 4. Nel caso si utilizzi l'R92/LED230 collegato ad una centrale di comando con uscita libera da tensione (centrali serie H70) proteggere il dispositivo per mezzo di un fusibile da 500mA ritardato.

Collegare l'eventuale antenna (R91/AN1/LR1).

Posizionare la calotta e fissarla con le viti in dotazione e posizionare l'anello di copertura, vedi figura 2.

4 Smaltimento

Il prodotto deve essere disinstallato sempre da personale tecnico qualificato utilizzando le procedure idonee alla corretta rimozione del prodotto.

Questo prodotto è costituito da vari tipi di materiali, alcuni possono essere riciclati altri devono essere smaltiti attraverso sistemi di riciclaggio o smaltimento previsti dai regolamenti locali per questa categoria di prodotto.

E' vietato gettare questo prodotto nei rifiuti domestici. Eseguire la "raccolta separata" per lo smaltimento secondo i metodi previsti dai regolamenti locali; oppure riconsegnare il prodotto al venditore nel momento dell'acquisto di un nuovo prodotto equivalente.

Regolamenti locali possono prevedere pesanti sanzioni in caso di smaltimento abusivo di questo prodotto.

Attenzione: alcune parti del prodotto possono contenere sostanze inquinanti o pericolose, se disperse potrebbero provocare effetti dannosi sull'ambiente e sulla salute umana.



1 Introduction to the instructions and warnings

This manual is intended only to qualified technician for installation.

No information contained in this document may be considered of interest to the end user.

This manual refers to R92/LED24 and R92/LED230 led flashing lights and must not be used for different products.



WARNING



RISK OF
ELECTRIC SHOCK

Read the instructions carefully before performing the installation.

To avoid the risk of electric shock and personal injury, before working with the device, disconnect the power supply.

Installation should only be performed by qualified personnel in accordance with current laws.

Make the connections with appropriate cables with the current and voltage required and respect the features of the product.

2 Product description

The flashing lights **R92/LED24** and **R92/LED230** are signal lights, made by LED, to be connected to engine control units for the automation of gates.

The difference between the two versions is the supply voltage, **R92/LED24** is powered by 24Vac/dc, while **R92/LED230** is powered by 230Vac.

Both models come standard with the flash function enabled, when the flashing light is powered the light is switched on and off once per second. You can turn off the blinking cutting the bridge (**J1**, see **picture 1**) in this way the light is on all the time in which power is applied. If you choose this option, the control unit must be configured to perform the switching on and

off of the light (parameter 78). In this way you can achieve different flashing modes for opening and closing or to report error conditions.

4 Installation

Fix with care the base of the flashing light to a flat, solid and vibration-free surface, as shown in **picture 2**.

Make sure that the cable entry is sealed.

Make the connections to the control unit, the scheme is shown in **pictures 3 and 4**. If you are using the **R92/LED230** connected to a control unit with an output voltage free (control units series H70) protect the device using a fuse 500mA delayed.

Connect the possible antenna (**R91/AN1/LR1**).

Place the cover and secure it with the supplied screws and place the cover ring, see **picture 2**.

5 Disposal

The product must be always uninstalled by the technical and qualified staff, using appropriate processes for the correct removal of the product.

This product is made of different materials, some of them could be recycled others must be disposed through recycling or disposal systems established by local regulations for this product.

It is forbidden to dispose the product into the house garbage. Make the "separate collection" for disposal according to the methods established by local regulations; otherwise return the product to the seller when you buy the new equivalent product.

Local regulations may provide for heavy penalties for illegal disposal of this product.

Caution: some parts of the product may contain pollutants and hazardous, if thrown they may cause dangerous effects to the environment and to the human health.



5 Technical features

	R92/LED24	R92/LED230
POWER SUPPLY	24Vac/dc \pm 10%	230Vac \pm 10% 50Hz
MAX POWER ABSORPTION	13W	10W
WORKING TEMPERATURE	-20°C \div +55°C	
PROTECTION GRADE	IP44	
PRODUCT SIZE	dimension in mm. \varnothing 128 h.131(without antenna) Weight: 240g	

1 Introduction aux instructions et avertissements

Ce manuel est destinée exclusivement au personnel technique qualifié pour l'installation.

Aucune des informations contenues dans le présent document peut être considéré d'intérêt pour l'utilisateur final.

Ce manuel se réfère au clignotants LED modèle R92/LED24 et R92/LED230 et ne doit pas être utilisé pour différents produits.



AVERTISSEMENTS



DANGER
D'ÉLECTROCUTION

Lire attentivement les instructions avant d'effectuer l'installation.

Pour éviter le risque d'électrocution et de lésions physiques, avant de travailler sur l'appareil, vous débranchez toujours le courant électrique.

L'installation doit être effectuée seulement par un personnel qualifié conformément aux normes en vigueur. Réaliser les connexions des câbles appropriés aux courants et tensions et respecter les caractéristiques techniques du produit.

2 Description du produit

Les clignotants R92/LED24 et R92/LED230 sont signaux lumineux, réalisés par LED, pour être connectées à des centrales de contrôle moteur pour l'automatisation de portails.

La différence entre les deux versions est la tension d'alimentation, R92/LED24 doit être alimenté à 24Vca/cc, tandis que R92/LED230 est alimenté à 230V.

Les deux modèles sont fournis de standard avec la fonction de clignotement habilité, c'est à dire lorsque le clignotant est alimenté le feu est allumée et éteinte une fois par seconde.

C'est possible de désactiver le clignotement en coupant le pont (J1, voir figure 1), de façon que le feu reste allumée tout le temps lorsque l'alimentation

3 Caractéristiques techniques

	R92/LED24	R92/LED230
TENSION D'ALIMENTATION	24Vac/dc ± 10%	230Vac ± 10% 50Hz
PUISSANCE MAXIMALE ABSORBÉ	13W	10W
TEMPERATURE DE FONCTIONNEMENT	-20°C ÷ +55°C	
DEGRÉ DE PROTECTION	IP44	
DIMENSION PRODUIT	dimensions en mm.Ø128 h.131(sans antenne) Poids: 240g	

est appliquée.

Si vous choisissez cette option, la centrale de contrôle doit être configuré pour effectuer l'allumage et l'éteindre de le feu (paramètre 78).

De cette façon, on peut obtenir différents modes de clignotant pour l'ouverture et la fermeture ou pour signaler des conditions d'erreur.

4 Installation

Fixer avec soin la base du clignotant sur une surface plane, solide et sans vibrations, comment montre la figure 2.

S'assurer que l'entrée de câble est scellé.

Effectuer les raccordements à la centrale de contrôle, le schéma est représenté dans les figures 3 et 4.

Si vous utilisez le R92/LED230 relié à une centrale de contrôle avec une sortie libre de tension (série central H70) protéger le dispositif avec un fusible 500mA retardé. Relier l'éventuelle antenne (R91/AN1/LR1).

Placer la calotte et la fixer avec les vis en dotations et placer l'anneau de recouvrement, voir figure 2.

5 Élimination

Le produit doit toujours être désinstallé par un personnel qualifié en utilisant les procédures appropriées au correct déplacement du produit.

Ce produit est formé par différents types de matériaux, certains peuvent être recyclés mais autres produit doivent être éliminés à travers des systèmes de recyclage ou d'élimination établis par les réglementations locales pour cette catégorie de produit.

C'est interdit jeter le produit dans les ordures ménagères. Effectuer la «collecte sélective» pour l'élimination conformément aux réglementations locales, ou retourner le produit au vendeur lors de l'achat d'un produit équivalent.

Les réglementations locales peuvent prévoir des sanctions lourdes pour l'élimination illégale de ce produit.

Attention: Des parties du produit peuvent contenir des substances polluants ou dangereux, s'ils sont disparu, ils peuvent entraîner des effets nuisibles pour l'environnement et la santé humaine.



1 Introducción a las instrucciones y advertencias

Este manual está dirigido sólo a personal técnico cualificado para la instalación.

Ninguna información contenida en este documento se puede considerar de interés para el usuario final. Este manual se refiere al modelo de luz intermitente LED R92/LED24 y R92/LED230 y no debe ser utilizado para diferentes productos.



ADVERTENCIAS



PELIGRO DE CHOQUE

Leer atentamente las instrucciones antes de realizar la instalación.

Para evitar el riesgo de descargas eléctricas y lesiones personales, antes de trabajar en el dispositivo, desconecte la corriente eléctrica.

La instalación sólo debe ser efectuada por personal cualificado y de conformidad con la legislación pertinente.

Implementar las conexiones de los cables correspondientes a las corrientes y voltajes requeridos y cumplir con las características técnicas del producto.

2 Descripción del producto

Las luces intermitentes R92/LED24 y R92/LED230 son las luces de señales, realizado por medio de leds, para ser conectado a las unidades de control del motor para la automatización de puertas.

La diferencia entre las dos versiones es la tensión de alimentación, R92/LED24 es alimentado por 24Vac/dc, mientras que el R92/LED230 es alimentado por 230Vac.

Ambos modelos vienen de serie con la intermitencia habilitada, es decir, cuando la luz intermitente es alimentada la luz se enciende y se apaga una vez por segundo. Se puede desactivar el parpadeo cruzando el puente (J1, véase figura 1), de esta manera la luz está encendida todo el tiempo en que se aplica

3 Características técnicas

	R92/LED24	R92/LED230
TENSIÓN DE ENERGÍA	24Vac/dc \pm 10%	230Vac \pm 10% 50Hz
POTENCIA MÁXIMA DE CONSUMO	13W	10W
TEMPERATURA DE FUNCIONAMIENTO	-20°C ÷ +55°C	
GRADO DE PROTECCIÓN	IP44	
DIMENSIONES DEL PRODUCTO	dimensiones mm. Ø128 h.131(sin antena) Peso: 240g	

la alimentación. Si elige esta opción, el panel de control debe estar configurado para realizar el encendido y apagado de la luz (parámetro 78). De esta manera se pueden realizar diferentes modos de parpadeo apertura y cierre o para informar de las condiciones de error.

4 Instalación

Fijar con cuidado la base de la luz intermitente a una superficie plana, sólida y libre de vibraciones como se muestra en la **Figura 2**.

Asegúrese de que la entrada del cable está cerrado. Haga las conexiones a la central de control, el diagrama se muestra en las **figuras 3 y 4**. Si está utilizando el **R92/LED230** conectado a una central con salida libre de tensión (centrales serie **H70**), proteger el dispositivo por medio de un fusible 500mA retrasado.

Conecte, si está, la antena (**R91/AN1/LR1**).

Colocar la tapa y asegurarla con los tornillos suministrados y colocar el anillo, véase la **figura 2**.

5 Eliminación

El producto siempre debe ser desinstalado por personal cualificado, utilizando los procedimientos necesarios para una extracción correcta del producto. Este producto está hecho de varios tipos de materiales, algunos pueden ser reciclados, otros deben eliminarse a través de sistemas de reciclaje o tratamiento previstos por las normas locales para esta categoría de producto. Está prohibido arrojar este producto en la basura doméstica. Realizar la "recogida selectiva" para la eliminación de acuerdo con los métodos establecidos por las normativas locales; o devolver el producto al vendedor al comprar un producto nuevo equivalente. La normativa local puede prever fuertes sanciones para la eliminación ilegal de este producto.

Atención: algunas partes del producto pueden contener sustancias contaminantes o peligrosas, si se dispersan pueden provocar efectos nocivos sobre el medio ambiente y la salud humana.



1 Introdução às instruções e advertências

O presente manual destina-se somente ao pessoal técnico qualificado para a instalação.

Nenhuma informação contida no presente documento pode ser considerada de interesse para o utilizador final.

Este manual refere-se aos lampejantes a led modelo R92/LED24 e R92/LED230 e não deve ser utilizado para produtos diferentes.



ADVERTÊNCIAS



PERIGO DE DESCARGA ELÉTRICA

Ler atentamente as instruções antes de executar a instalação.

Para evitar o risco de descargas elétricas e lesões físicas, antes de intervir no dispositivo, desconectar sempre a corrente elétrica.

A instalação deve ser efetuada apenas por pessoal técnico qualificado com base nas normativas vigentes. Efetuar as ligações com cabos adequados às correntes e tensões requeridas e respeitar as características técnicas do produto.

2 Descrição do produto

Os lampejantes R92/LED24 e R92/LED230 são luzes de sinalização, realizadas mediante led, a conectar em unidades de controlo de motores de automações de portões.

A diferença entre as duas versões é a tensão de alimentação, R92/LED24 é alimentado com 24Vac/dc, enquanto R92/LED230 é alimentado com 230Vac. Por padrão, ambos os modelos são fornecidos com a função de lampejo habilitada, isto é, quando o lampejante é alimentado, a luz se acende e se apaga uma vez por segundo. É possível desabilitar o lampejo cortando o jumper (J1, ver figura 1), desse modo a luz permanece acesa por todo o tempo em que estiver alimentada. Se for escolhida essa opção, a unidade

de controlo deve ser configurada de modo a acender e a apagar a luz (parâmetro 78). Desse modo, podem ser realizadas diversas modalidades de lampejo para abertura e fecho ou para sinalizar condições de erro.

3 Instalação

Fixar com cuidado a base do lampejante a uma superfície plana, sólida e sem vibrações, como mostrado na figura 2.

Assegurar-se de que a entrada dos cabos esteja vedada. Efetuar as conexões à unidade de comando, o esquema é mostrado nas figuras 3 e 4. Caso seja utilizado o R92/LED230 conectado a uma unidade de comando com saída livre de tensão (centrais série H70) proteger o dispositivo por meio de um fusível de 500mA retardado.

Conectar a eventual antena (R91/AN1/LR1).

Posicionar a calota e fixá-la com os parafusos fornecidos e posicionar o anel de cobertura, ver figura 2.

4 Eliminação

O produto deve ser desinstalado sempre por pessoal técnico qualificado utilizando os procedimentos adequados à correta remoção do produto.

Este produto é constituído por vários tipos de materiais, alguns podem ser reciclados, outros devem ser eliminados através de sistemas de reciclagem ou eliminação previstos pelos regulamentos locais para essa categoria de produto. É proibido deitar este produto nos resíduos domésticos. Executar a "recolha diferenciada" para a eliminação segundo os métodos previstos nos regulamentos locais; ou então devolver o produto ao vendedor no momento da compra de um novo produto equivalente.

Os regulamentos locais podem prever pesadas sanções em caso de eliminação abusiva deste produto.

Atenção: algumas partes do produto podem conter substâncias poluentes ou perigosas, se dispersas podem provocar efeitos danosos ao ambiente e à saúde humana.



5 Características técnicas

	R92/LED24	R92/LED230
TENSÃO DE ALIMENTAÇÃO	24Vac/dc ± 10%	230Vac ± 10% 50Hz
POTÊNCIA ABSORVIDA MÁXIMA	13W	10W
TEMPERATURA DE FUNCIONAMENTO	-20°C ÷ +55°C	
GRAU DE PROTEÇÃO	IP44	
DIMENSÕES DO PRODUTO	dimensões em mm. Ø128 h.131(sem antena) Peso: 240g	

1 Einleitung der Anleitung und Hinweise

Diese Bedienungsanleitung richtet sich an qualifizierte Installateure.

Die in dieser Anleitung enthaltenen Informationen sind für den Endnutzer nicht von Interesse.

Diese Bedienungsanleitung bezieht sich auf LED-Blinklichter, Modell R92/LED24 und R92/LED230 und darf nicht für andere Produkte verwendet werden.



HINWEISE



GEFAHR DURCH STROMSCHLAG

Vor Ausführen der Installation muss man die Anleitungen aufmerksam lesen.

Um Stromschläge und Verletzungen vermeiden zu können, muss man die Stromversorgung des Geräts unterbrechen.

Die Installation darf ausschließlich von qualifiziertem Personal, gemäß den geltenden gesetzlichen Vorschriften, ausgeführt werden.

Die Anschlüsse mit Kabeln ausführen, die sich für die Stromwerte und die Spannung eignen, die technischen Charakteristiken beachten.

2 Beschreibung des Produktes

Bei den Blinklichtern **R92/LED24** und **R92/LED230** handelt es sich um LED-Signalleuchten, die an Kontrollsteuerzentrale der Motoren für Tor-Automatisierungen.

Der Unterschied zwischen den beiden Ausführungen liegt in der Versorgungsspannung, **R92/LED24** wird mit 24Vac/dc gespeist und **R92/LED230** mit 230Vac. Beide Modelle werden standardmäßig mit befähigter Blinkfunktion geliefert, das heißt wird das Blinklicht gespeist, schaltet sich das Licht einmal pro Sekunde ein und aus. Man kann das Blinklicht durch Abtrennen der Brücke deaktivieren (**J1**, siehe **Abbildung 1**), auf diese Weise leuchtet das Licht bei Speisung durchgehend. Entscheidet man sich für diese Option, muss die Steuerzentrale konfiguriert werden, um das Ein- und

Ausschalten des Lichts auszuführen (Parameter 78). Auf diese Weise kann man unterschiedliches Blinken für das Öffnen und das Schließen erhalten, wie auch für das Melden eines Fehlers.

3 Installation

Den Unterbau des Blinklichts auf einer ebenen, festen, vibrationsfreien Oberfläche befestigen, siehe **Abbildung 2**.

Sicherstellen, dass der Kabeleingang abgedichtet ist. Die Anschlüsse an die Steuerzentrale ausführen, den Schaltplan findet man in den **Abbildungen 3 und 4**. Verwendet man die **R92/LED230**, angeschlossen an eine Steuerzentrale mit spannungsfreiem Ausgang (Zentralen Serie H70), muss man die Vorrichtung mit einer verzögerten 500 mA Sicherung schützen. Eine eventuelle Antenne anschließen (**R91/AN1/LR1**). Die Haube positionieren und mit den mitgelieferten Schrauben befestigen, den Abdeckring positionieren, siehe **Abbildung 2**.

4 Entsorgung

Das Produkt muss von qualifizierten Technikern deinstalliert werden und die korrekten Verfahren zur Entfernung des Produktes ausgeführt werden. Dieses Produkt besteht aus verschiedenen Materialarten, einige können recycelt werden, andere müssen in Entsorgungssystemen und im Sinne der örtlichen Abfallentsorgungsbestimmungen der bestimmten Produktkategorie entsorgt werden. Das Produkt darf nicht im Haushaltsmüll entsorgt werden. Die "Mülltrennung" im Sinne der örtlichen Abfallbeseitigungsbestimmungen ausführen; oder das Produkt, bei Kauf eines neuen entsprechenden Produktes, dem Händler übergeben.

Die örtlichen Vorschriften können bei der illegalen Beseitigung dieses Produktes schwere Strafmassnahmen vorsehen.

Achtung: Einige Teile des Produktes können umweltbelastende oder gefährliche Substanzen enthalten, die schädliche Auswirkungen auf die Umwelt und die menschliche Gesundheit haben könnten.



5 Technische Charakteristiken

	R92/LED24	R92/LED230
VERSORGUNGSSPANNUNG	24Vac/dc ± 10%	230Vac ± 10% 50Hz
MAXIMALE LEISTUNGS-AUFNAHME	13W	10W
BETRIEBSTEMPERATUR	-20°C ÷ +55°C	
SCHUTZGRAD	IP44	
MASSE DES PRODUKTES	Maße in mm. Ø128 h.131 (ohne Antenne) Gewicht: 240g	

1

LED230

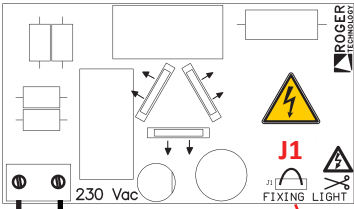

230Vac

LED24

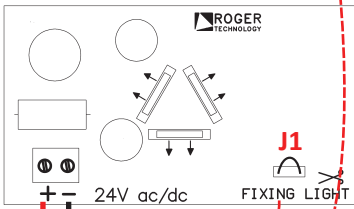

24V ac/dc
24Vac

J1 **LAMPEGGIO**
FLASHING



LUCE FISSA
FIX LIGHT



SOLO ONLY
H70/104AC - H70/200AC
B70/2DC - B70/2DCHP
AG/CTRL

2

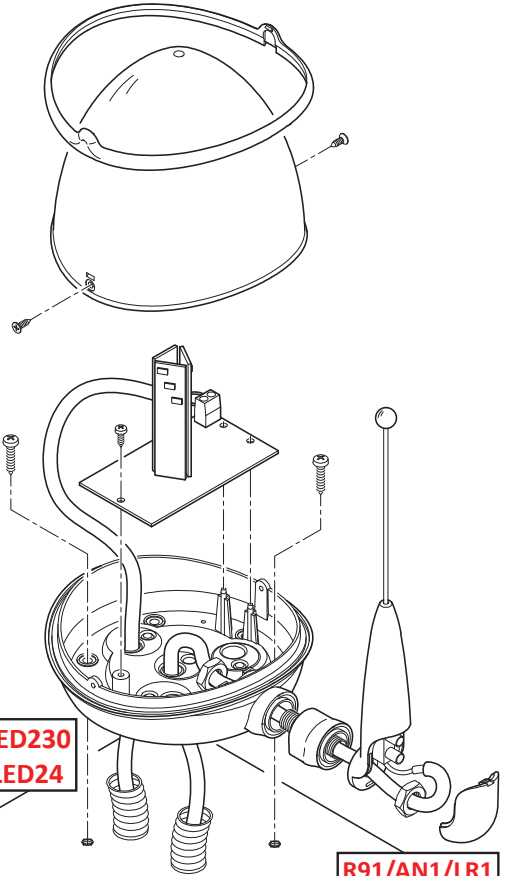

R92/LED230
R92/LED24

R91/AN1/LR1

3

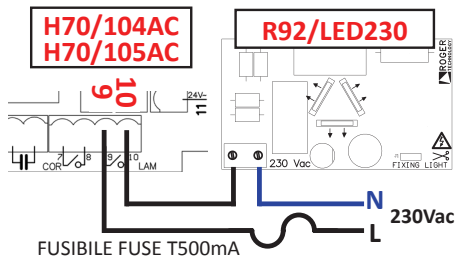
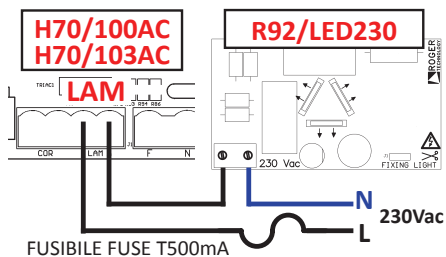
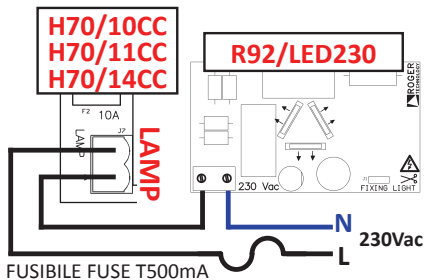
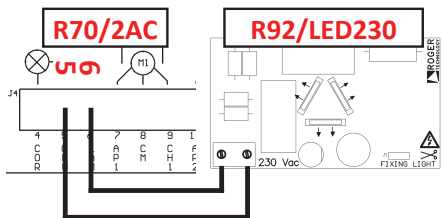
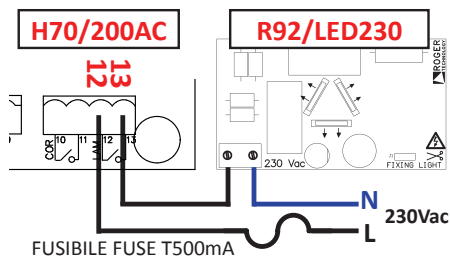
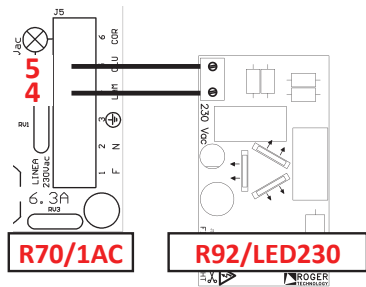

4

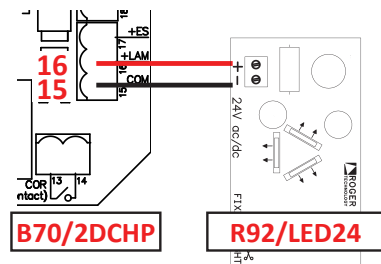
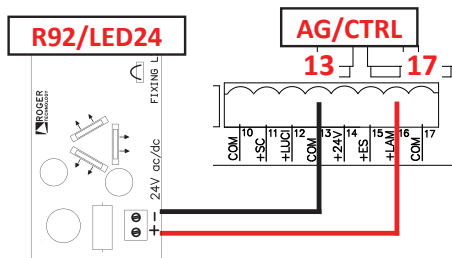
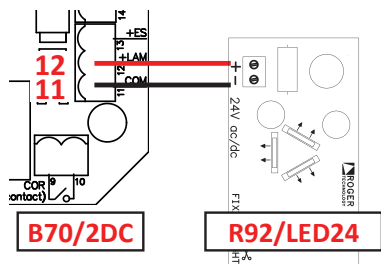

DICHIARAZIONE DI CONFORMITA'

Il sottoscritto, rappresentante il seguente costruttore

Roger Technology

Via Botticelli 8

31021 Bonisiolo di Mogliano V.to (TV)

DICHIARA che l'apparecchiatura descritta in appresso:

Descrizione: Lampeggianti

Modello: R92/LED24 e R92/LED230

È conforme alle disposizioni legislative che traspongono le seguenti direttive:

- 2004/108/CE
- 2011/65/CE
- 2006/95/CE

E che sono state applicate tutte le norme e/o specifiche tecniche di seguito indicate:

EN 61000-6-3

EN 61000-6-2

Ultime due cifre dell'anno in cui è stata affissa la marcatura CE è 13.

Luogo: Mogliano V.to

Data: 20-05-2013

Firma



DECLARATION OF CONFORMITY

The undersigned, representing the following manufacturer

Roger Technology

Via Botticelli 8

31021 Bonisiolo di Mogliano V.to (TV)

DECLARES that the equipment described below:

Description: Flashing lights

Model: R92/LED24 and R92/LED230

Is in conformity with the legislative provisions that transpose the following directives:

- 2004/108/CE
- 2011/65/CE
- 2006/95/CE

And has been designed and manufactured to all the following standards or technical specifications

EN 61000-6-3

EN 61000-6-2

Last two figures of the year in which the CE mark was affixed is 13.

Place: Mogliano V.to

Date: 20-05-2013

Signature



DECLARATION DE CONFORMITE

Le soussigné, représentant du constructeur suivant

Roger Technology

Via Botticelli 8

31020 Bonisiolo di Mogliano V.to (TV)

DECLARE que l'équipement décrit ci-dessous:

Description: clignotants

Modèle: R92/LED24 e R92/LED230

Est conforme aux dispositions législatives qui répondent aux directives suivantes

- 2004/108/CE
- 2011/65/CE
- 2006/95/CE

Et que toutes les normes et/ou prescriptions techniques indiquées ci-dessous ont été appliquées

EN 61000-6-3

EN 61000-6-2

Deux derniers chiffres de l'année où le marquage CE 13 a été affiché

Lieu: Mogliano V.to

Date: 20-05-2013

Signature:



DECLARACION DE CONFORMIDAD

El que suscribe, en representación del siguiente constructor

Roger Technology

Via Botticelli, 8

31020 Bonisiolo di Mogliano V.to (TV)

DECLARA que el equipo descrito a continuación:

Descripción: Luz intermitente

Modelo: R92/LED24 e R92/LED230

Es conforme a las disposiciones legislativas que transcriben las siguientes directivas:

- 2004/108/CE
- 2011/65/CE
- 2006/95/CE

Y que han sido aplicadas todas las normas y/o especificaciones técnicas indicadas a continuación:

EN 61000-6-3

EN 61000-6-2

Últimas dos cifras del año en que se ha fijado la marca CE es 13

Lugar: Mogliano V.to

Fecha: 20-05-2013

Firma



DECLARAÇÃO DE CONFORMIDADE

O abaixo-assinado, representante do seguinte construtor

Roger Technology

Via Botticelli 8

31021 Bonisiolo di Mogliano V.to (TV)

DECLARA que o equipamento descrito abaixo:

Descrição: Luzes intermitentes

Modelo: R92/LED24 e R92/LED230

Está conforme as disposições legislativas que transpõem as seguintes directivas:

- 2004/108/CE
- 2011/65/CE
- 2006/95/CE

E que foram aplicadas todas as normas e/ou especificações técnicas a seguir indicadas:

EN 61000-6-3

EN 61000-6-2

Últimos dois dígitos do ano em que foi publicada a marcação **CE** é 13.

Local: Mogliano V.to

Data: 20-05-2013

Assinatura



KONFORMITÄTSERKLÄRUNG

Der Unterzeichnende, Vertreter des folgenden Herstellers

Roger Technology

Via Botticelli 8

31021 Bonisiolo di Mogliano V.to (TV)

ERKLÄRT, dass das beschriebene Gerät:

Beschreibung: Blinklichter

Modell: R92/LED24 und R92/LED230

den gesetzlichen Bestimmungen der folgenden Richtlinien entspricht:

- 2004/108/CE
- 2011/65/CE
- 2006/95/CE

Es wurden alle Normen bzw. technische Spezifikationen angewendet, die im Folgenden aufgeführt werden:

EN 61000-6-3

EN 61000-6-2

Die letzten beiden Zahlen stehen für das Jahr, in dem die Kennzeichnung ausgeführt wurde **CE** 13.

Ort: Mogliano V.to

Datum: 20-05-2013

Unterschrift



